









# Forvognsopbygning

Fleksible løsninger med Plug & Play

## Materiale- og tegnforklaring Ermax belysning

Materialeforklaring	
PMMA	Akrylplastik (polymethylmethacrylat) Maksimal driftstemperatur: 70-110 °C. Smeltepunkt: 160°
PP	Polypropylen Maksimal driftstemperatur: 80-90 °C. Smeltepunkt: 165°
PC	Polycarbonat, modstandsdygtig Maksimal driftstemperatur: 135 °C. Schmelzpunkt 300 °C.
ABS	Termoplast - Kunststof Maksimal driftstemperatur: 80-105 °C.

Tegnforklaring	
	ECE-certificeringsmærke
	ECE-certificeringsmærke Regulativ 65
	Elektromagnetisk testet i henhold til R10
	CE-certificeringsmærke
	ADR/GGVS - Godkendt til anvendelse på køretøjer til transport med farligt gods
	Opfylder retningslinjerne for brug af retroreflektive sikkerhedsmarkeringer på tunge køretøjer
XA1 / XA2	X - Retningsblinkende enhed A - Orange 1 - Klasse 1 2 - Klasse 2

## Indholdsfortegnelse

Indledning - Ermax belysningsystemer	6
Oversigt og introduktion til stikforbindelser	8
Plug & Play løsninger til lastvognsopbygning - generelt	11
Plug & Play løsninger til SCANIA	25
Plug & Play løsninger til VOLVO	37
Plug & Play løsninger til RENAULT	51
Plug & Play løsninger til MERCEDES	66
Plug & Play løsninger til MAN	85
Plug & Play løsninger til DAF	97
Plug & Play løsninger til IVECO	109
Inspiration og vejledning	
- tidsbesparende standard løsninger	121
- intelligent LED styring til overvågning af LED baglygter	130
Baglygter LED	135
Nummerpladelygter LED	169
Slingrelygter LED	173
Positions- og sidemarkeringslygter LED	181
Lygtebomme - rå udførelse	191
Bak- & Arbejdslygter	195
Bak-Alarm	209

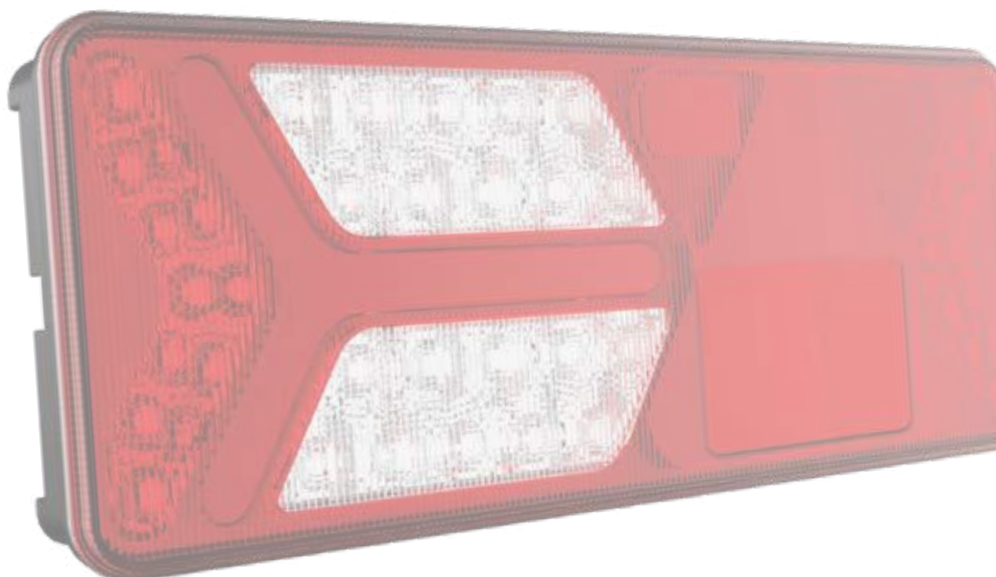



## Indholdsfortegnelse

Fjernlygter	211
Blitz- / Advarselslygter	215
Rotor- / Advarselslygter	223
Kamerasystemer	231
Interiør / Loftbelysning	237
Reflekser & Advarselsskilte	241
Forbredningsskilte	248
Kabler universal	257
Samlebokse	281
Installationsmateriel & tilbehør	289
Løse stikforbindelser	299
Spiralkabler	317
Trykluftslanger & Spiralslanger	331
Stiktyper & Pinbelægning	335



## ERMAX® – Din partner til komplette belysningsystemer

### ERMAX A/S

Selskabet udvikler, fremstiller og sælger et bredt program inden for belysning, fordelerbokse og kabelsystemer til erhvervskøretøjer og industriel anvendelse.

På basis af et unikt set-up med en kombination af egenproduktion i Danmark og licensproduktion med egne værktøjer hos få udvalgte og eksklusiv certificeRøde samarbejdspartnere over hele verden, tilbydes et bredt, konkurrencedygtigt program af kvalitetsprodukter.

### Brandet ERMAX®

ERMAX belysningsteknologien til erhvervskøretøjer og industrien har været anvendt i mere end 70 år.

ERMAX er den rigtige partner, når det drejer sig om forståelse og opfyldelse af kundernes behov inden for belysningskoncepter, f.eks. baglygter, advarselslygter, sidemarkeringslygter eller

arbejdslygter – med glødepærer, LED teknologi såvel som hybrid teknologi. Disse belysningskomponenter tilbydes individuelt eller som komplette løsningskoncepter med ADR godkendte kabler og – om ønsket – fordelerbokse og monteringshardware. Alle kabelsæt er konfigureret med flere stikforbindelser for at sikre livslang servicevenlighed i top kvalitet.

### Hvorfor ERMAX belysningsystemer?

ERMAX er din samarbejdspartner med garanti for kvalitet og kompetence.

ERMAX' lange erfaring som OEM partner er kundens garanti for produkter af høj kvalitet og rettidig levering samt daglig fokus på at sikre, at forventninger og udførelse opfyldes nøjagtigt som ønsket.

Ermax produkter er certificeret i henhold til alle relevante standarder og forskrifter i Europa og har designbeskyttelse.



ERMAX A/S, Kolding, Danmark



ERMAX A/S, København, Danmark

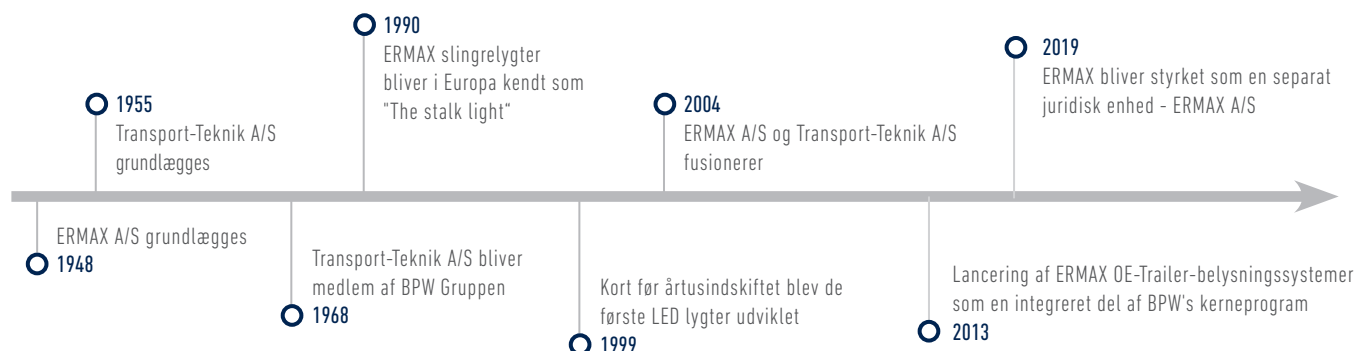

## Verdensomspændende Distributionsnetværk

### Altid tæt på dig

Som medlem af BPW gruppen, som opererer over hele verden, har vi et enestående salgs- og distributionsnetværk med lokale kontorer og kundeservice til gavn for alle vore forretningspartnere.



## LØSNINGER – LIGE SÅ INDIVIDUELLE SOM DINE OPGAVER OG BEHOV

Som ERMAX kunde vil du opnå følgende:

- Høj kvalitet til alle anvendelsesområder
- Køretøjspecifikke løsninger, plug & play
- Fokus på den nyeste teknologi og på innovative produkter med genkendeligt design
- Produktionselskab med udviklingskompetencer under ét tag
- Europæisk reservedels- og servicenetværk

ERMAX belysningsystemer:

- Bredt produktprogram af kabler, stik og lygter – som efter behov kan opbygges modulært
- LED- og SIMAC-styreenhed integreret i baglygter
- Eternal Light® lysfunktion – større sikkerhed i trafikken
- ADR godkendte kabelsæt med plug & play stikforbindelser
- Uovertrufne, slagfaste og langvarige løsninger

## ERMAX KABELSYSTEMER 24V

### OVERSIGT OG INTRODUKTION TIL STIKFORBINDELSER

ERMAX stikforbindelser består af 2-, 3-, 4-, 7- og 15-polet stikpropper og stikdåser – stikforbindelser, der alle er af høj kvalitet, og som er nemme at montere og vedligeholde. Disse stikforbindelser bliver benyttet i alle ERMAX belysningsystemer 24V til forvogn og trailer.

Alle ERMAX stikforbindelser er omstøbte, hvilket sikrer høj kvalitet og lang levetid. Kabler og stik er ADR-godkendte og testet i henhold til IP-rating 69K-beskyttelse.

#### Super Seal stik



Super Seal stikdåse og -prop (hhv. 2, 3 og 4 polet) giver mulighed for en hurtig, nem og pålidelig montering af f.eks. positionslygter, sidemarkeringslygter, slingrelygter og arbejdslygter - såvel som andre 2-polet komponenter.

- Nem og hurtig montering
- Nem udskiftning i tilfælde af skade på lygte
- Ekstremt holdbar stikforbindelse

#### Click-in



2-polet Click-in giver mulighed for en hurtig og nem montage af f.eks. positionslygter, sidemarkeringslygter, slingrelygter samt andre 2-polet komponenter.

- Nem og fleksibel montage
- Hurtig positionering
- Tidskrævende udskiftning af reservedele

#### Deutsch (DT) stik



Deutsch stikdåse og -prop (hhv. 2, og 4 polet) giver mulighed for en hurtig, nem og pålidelig montering af f.eks. positionslygter, sidemarkeringslygter, slingrelygter og arbejdslygter - såvel som andre 2-polet komponenter.

- Nem og hurtig montering
- Nem udskiftning i tilfælde af skade på lygte
- Holdbar stikforbindelse



Målkitser på vores stik samt oversigt på pinbelægningen kan findes bagerst i dette katalog.

### 7- og 4-polet AMP 1.5 stik



7 og 4 polet AMP 1.5 stik bruges bl.a. til at tilslutte ERMAX baglygter til kabelsystemet. Stikket kan også anvendes, når der tilsluttes andet ekstra-udstyr.

- Afrundede Pin-ben og bajonettlåsering
- Ekstrem holdbar stikforbindelse
- Standard stikforbindelse - almindelig kendt på markedet

### 15-polet Ermax Bajonetstik



15-polet Ermax-bajonetstik bruges til at forbinde frontkabel, hovedkablet og bagkabel samt ved eventuel montage af samleboks.

- Afrundede Pin-ben og bajonettlåsering
- Ekstrem holdbar stikforbindelse
- Standard stikforbindelse - almindelig kendt på markedet

	Udtag fra hovedkabel	Sidemarkering	Positionslys	Nummerplade-lygte	Slingrelygte	Arbejdslygte	Baklygte	Interiør belysning	Baglygte	Baklys	Samleboks	Hovedkabel	Bagkabel
2-polet Super Seal	✓	✓	✓	✓	✓	✓	✓	✓		✓	✓		
2-polet Click-in		✓	✓	✓	✓	✓	✓	✓					
2-polet Deutsch (DT) stik						✓	✓						
7-polet AMP 1.5 stik	✓								✓	✓	✓		✓
15-polet Ermax Bajonet stik											✓	✓	✓





## Plug & Play løsninger til lastvognsopbygning

Moderne bagende med intelligent ledningsnet

## Plug & Play løsninger fra Ermax

Udviklet til den tekniske mere enkle og tidsbesparende montage

### ERMAX Plug & Play ombygningskit med mange fordele og muligheder

- Færdig konfektioneret kabelsæt, der muliggør en direkte plug & play montering af stik, kabler og ERMAX Eternal Light® baglygter
- Mulighed for fleksible tilslutninger af bl.a. ekstra positionslys, baklys-udtag og bakalarm, uden indgribning i eksisterende ledningsnet
- Højere forbindelses kvalitet ved brug af plug & play design
- Tidsbesparelser på op til 8 timer på et standard køretøj - sågar større tidsbesparelse ved specialopbygninger
  - plug & play montering af stik, kabler og lygter
  - Samleboks med Super Seal stikdåser eller kabelforskrutninger til alle lygtefunktioner
- Sikker og dokumenterbar installation
  - Intet ansvarsskift i garantiforpligtelser, da eksisterende ledningsnet ikke skal ombearbejdes
- Hurtig udskiftning af dele ved påkørsel eller skader
- Ved hjælp af Super Seal stikdåser eller kabelforskrutninger er alle funktioner tilgængelige
- Standard ombygningskittet pakkes kitvis i en kasse - enkelt og effektivt



### Tidsbesparende og nem montage

Afkortning, afisolering, anvendelse af kabelsko m.m. elimineres med denne nyudvikling fra Ermax. Et færdigt konfektioneret kabelsystem giver en plug & play løsning af kabel, stik og lygter til lastvognsopbygning eller ombygning, hvilket betyder en tidsbesparende og fleksibel montage.



Ermax tilbyder stikforbindelser bestående af 2, 3, 4, 7 eller 15 poled stikpropper og stikdåser – stikforbindelser, der alle er af høj kvalitet – montering og vedligeholdelse er enkel at foretage. Ermax stikforbindelser anvendes i alle vores belygningsystemer til 24V lastvogne og trailersystemer, så alle komponenter kan monteres enkelt, processikkert og tidsbesparende.

Stikforbindelserne er omstøbte, hvilket sikrer høj kvalitet og lang levetid, og kabel og stik er ADR godkendte og testet i henhold til IP Rating 69K beskyttelse.

2 og 3-polet Super Seal stik



4 og 7-polet AMP 1.5 stik



15-polet Ermax Bajonet stik



## Samleboks til Plug & Play tidsbesparende løsning

### Samleboks med mange muligheder

Med Ermax samleboks integreret i kabelsystemet fås alle de AUX-funktioner, der normalt findes på en trailer.



Samleboks - Universal



Samleboks - Kranopbygning

Med andre ord - her er muligheden for at bruge alle forudkonfigurerede ISO12098 forbindelser (pin 9-15). Det kan f.eks. være funktioner som arbejdslygter, advarselslygter, rotorlygter eller almindelig strømforsyning.

Ved hjælp af Super Seal stikdåser eller kabelforskruninger er alle funktioner tilgængelige.

Ved løsninger til kranmodul kræves det, at baglygterne tilsluttes samleboksen, idet baglygterne således kan videreføres til kranmodulet.

### Plug & Play konfiguration - væsentlig tidsbesparende montage

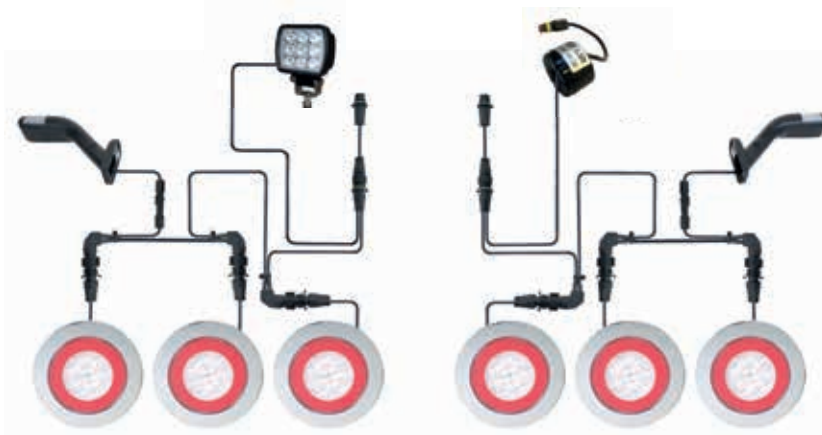

### Open end konfiguration - tidskrævende montage



Samleboks - Open end

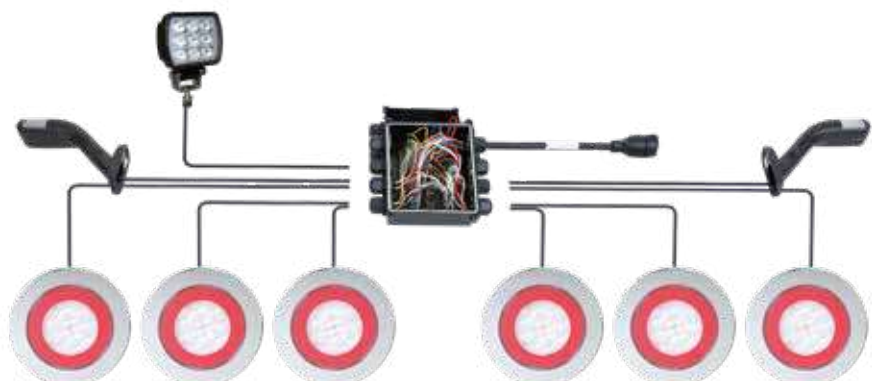

## Plug & Play løsninger - uden brug af boks

Ermax LED baglygter med tidsbesparende montage – direkte integreret på køretøjet

Et færdig konfektioneret kabelsæt muliggør en direkte plug & play montering af stik, kabler og ERMAX Eternal Light® baglygter (TM5 og TM10).

Tidsbesparelse på op til 8 timer på et standard køretøj ved brug af plug & play design.



### Konfiguration - Opgradering af køretøj uden samlebox

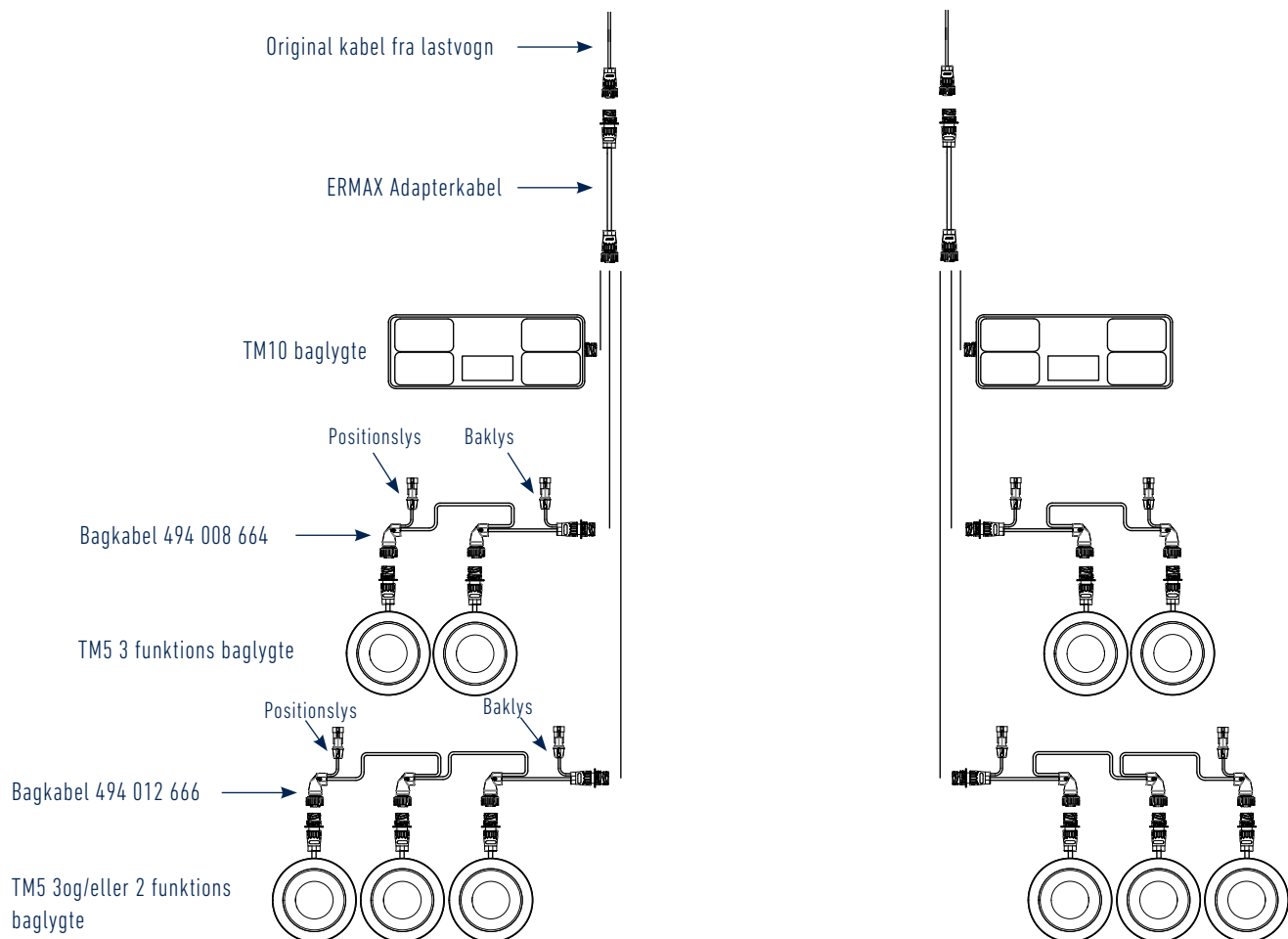

\*) Udgange mærket med positionsllys er for tilslutning af markeringslygter

Se muligheder for øvrige baglygter under afsnittet "Baglygter"

## ERMAX Adapterkabel

Volvo / Renault

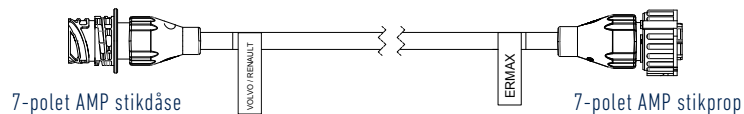

Mercedes Benz

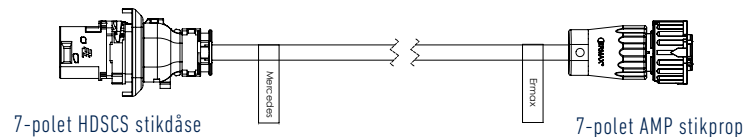

MAN

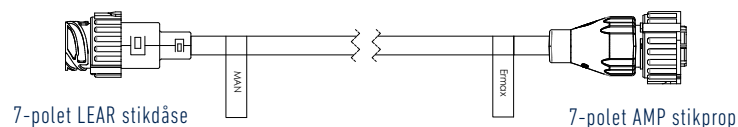

DAF og IVECO

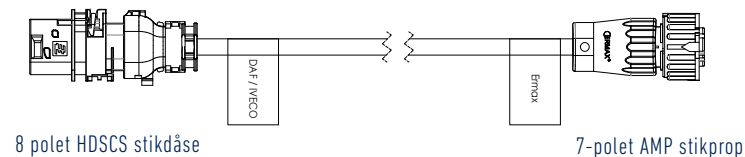

### Konfigurationer - Køretøjstype og kabler

Type	Adapter	Bagkabel, 3/2 funktions baglygter - 2 x 3 stk	Markeringslygter - eksempler (Højre / Venstre)	Baklygte
Scania	ikke nødvendig	Se foregående side eller i det efterfølgende afsnit om baglygter	098 241 438 / 439 (for flere varianter - se afsnit omkring slingrelygter)	Alle varianter med Super Seal stikprop kan anvendes
Volvo / Renault	994 003 200			
Mercedes Benz	994 003 210			
MAN	994 003 220			
DAF og Iveco	994 003 230			



TM10 LED baglygte  
098 216 508 / 509



TM10 Hybrid baglygte  
098 216 408 / 409



Mulighed: Kablet kan føres ud langs siden af monteringsfoden



TM5 3-funktion  
098 212 102



TM5 2-funktion  
098 255 102

## Plug & Play løsninger - med samleboks og AUX-funktioner

### ERMAX LED baglygter med tidsbesparende montage – direkte integreret på køretøjet

Et færdig konfektioneret kabelsæt muliggør en direkte plug & play montage af stik, kabler og ERMAX Eternal Light® baglygter (TM5 og TM10) – en løsning som giver mulighed for mange AUX forbindelser / tilslutninger ved hjælp af samleboks og med yderligere stik.

Tidsbesparelse på op til 8 timer på et standard køretøj ved hjælp af plug & play design.

### Konfiguration - Opgradering af køretøj med samleboks, forberedt for kranmodul

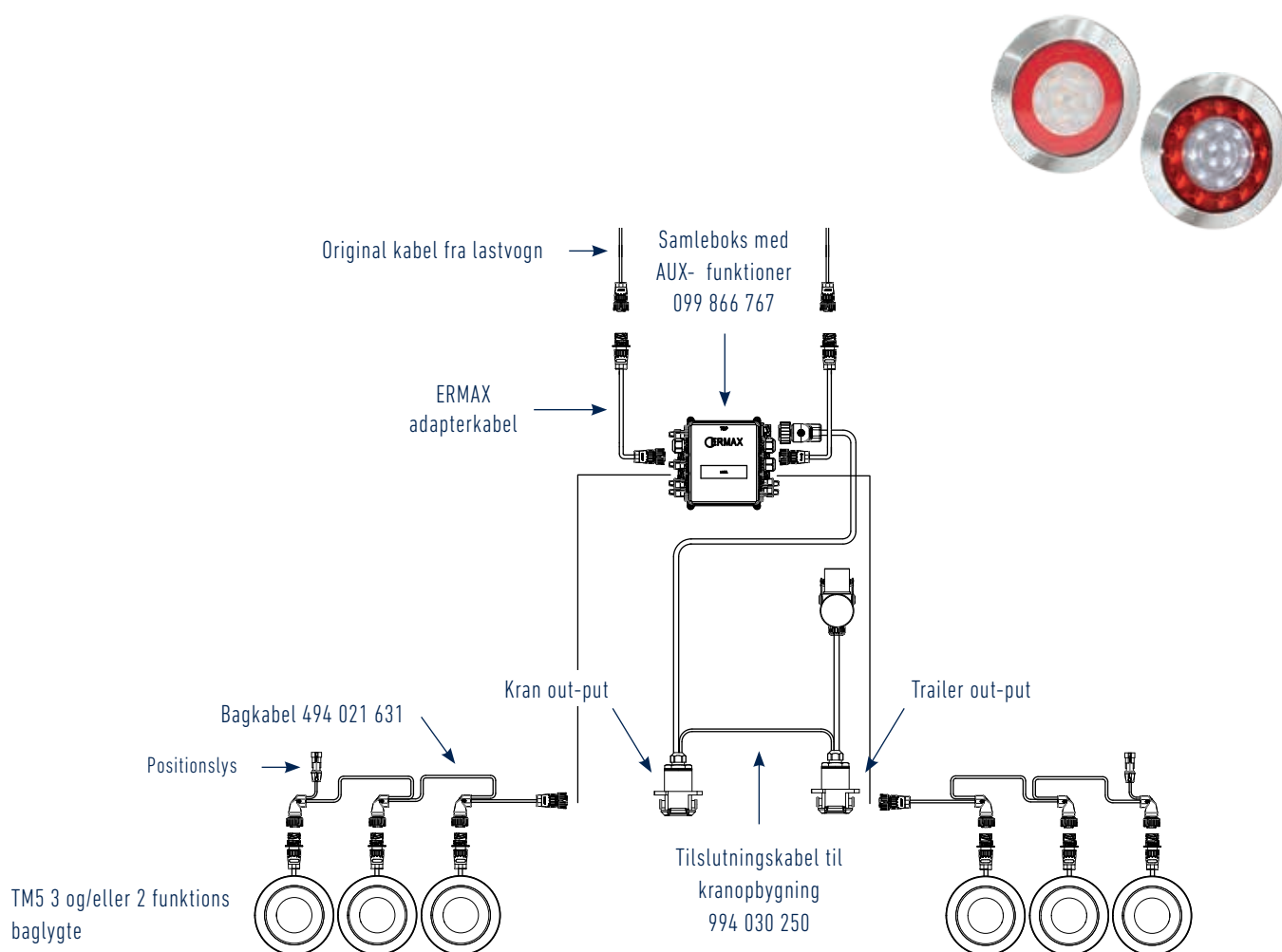

\*) Udgange mærket med positionlys er for tilslutning af markeringslygter

Se muligheder for øvrige baglygter under afsnittet "Baglygter"



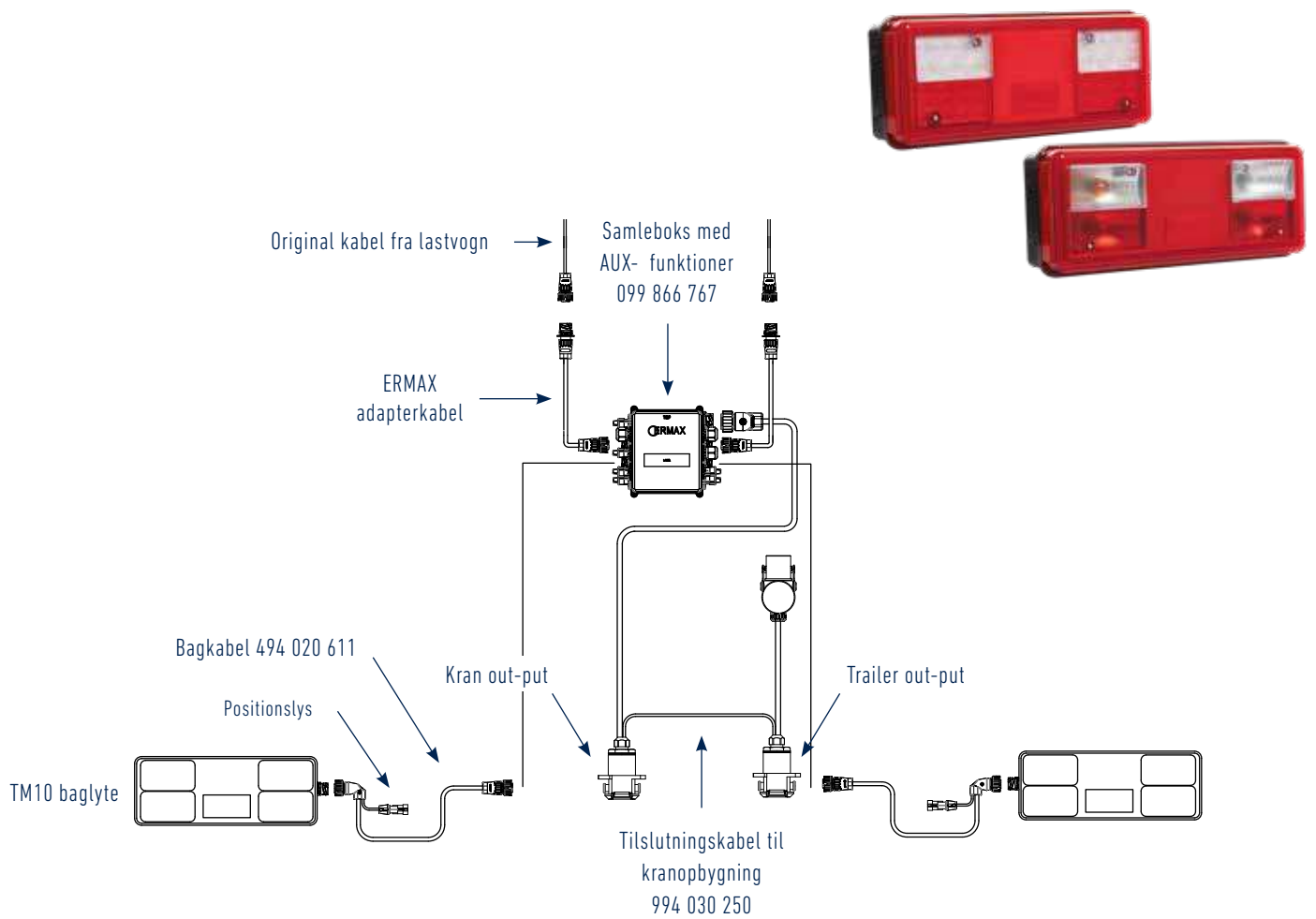

\*) Udgange mærket med positionsllys er for tilslutning af markeringslygter

Se muligheder for øvrige baglygter under afsnittet "Baglygter"

## Plug & Play løsninger - med kranmodul

### Ermax LED baglygter med tidsbesparende montage – direkte integreret på køretøjet

Et færdig konfektioneret kabelsæt muliggør en direkte plug & play montering af stik, kabler og ERMAX Eternal Light® baglygter (TM5 og TM10) – en løsning som giver mulighed for mange AUX forbindelser / tilslutninger ved hjælp af samleboks og med yderligere stik.

Tidsbesparelse på op til 12 timer på et standard køretøj ved hjælp af plug & play design.

### Konfiguration - Opgradering af køretøj med samleboks, incl. kranmodul uden tilslutning til trailer

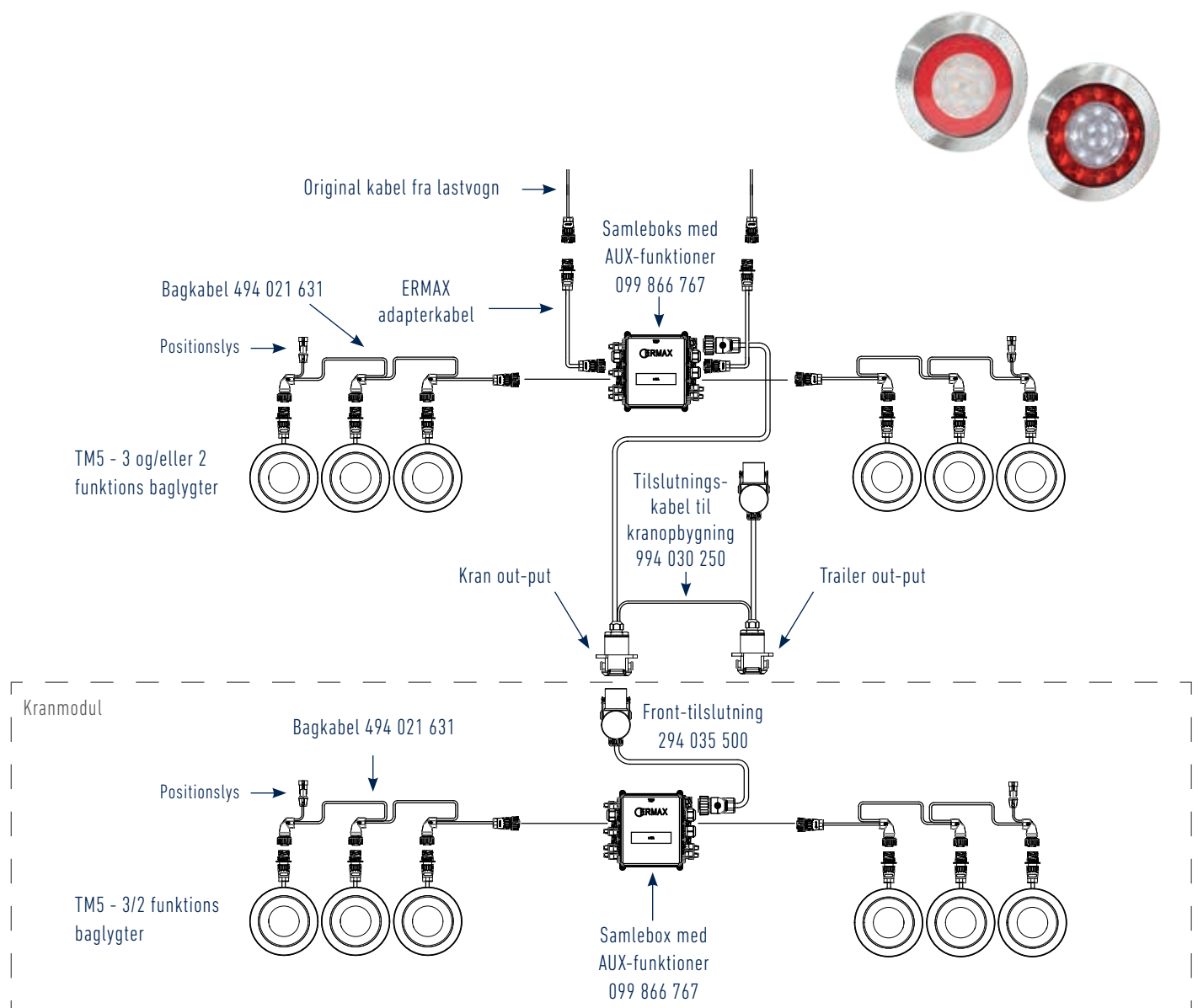

\*) Udgange mærket med positionlys er for tilslutning af markeringslygter

Se muligheder for øvrige baglygter under afsnittet "Baglygter"

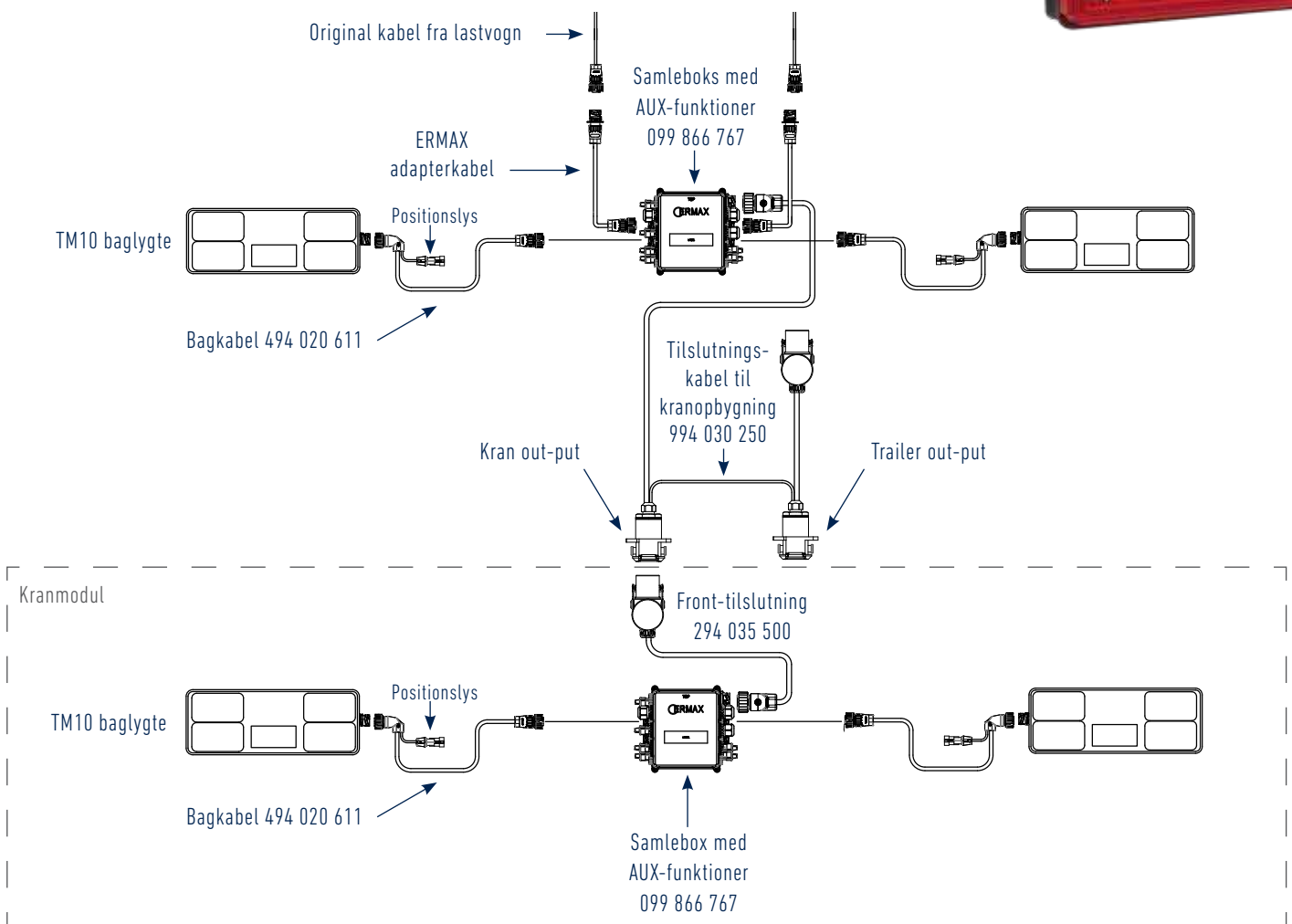

\*) Udgange mærket med positionlys er for tilslutning af markeringslygter

Se muligheder for øvrige baglygter under afsnittet "Baglygter"

## Plug & Play løsninger - med kranmodul og tilslutning af trailer

### ERMAX LED baglygter med tidsbesparende montage – direkte integreret på køretøjet

Et færdig konfektioneret kabelsæt muliggør en direkte plug & play montering af stik, kabler og ERMAX Eternal Light® baglygter (TM5 og TM10) – en løsning som giver mulighed for mange AUX forbindelser / tilslutninger ved hjælp af samleboks og med yderligere stik.

Tidsbesparelse på op til 12 timer på et standard køretøj ved hjælp af plug & play design.

### Konfiguration - Opgradering af køretøj med samleboks, incl. kranmodul og tilslutning med stikdåse til trailer på kranmodulet

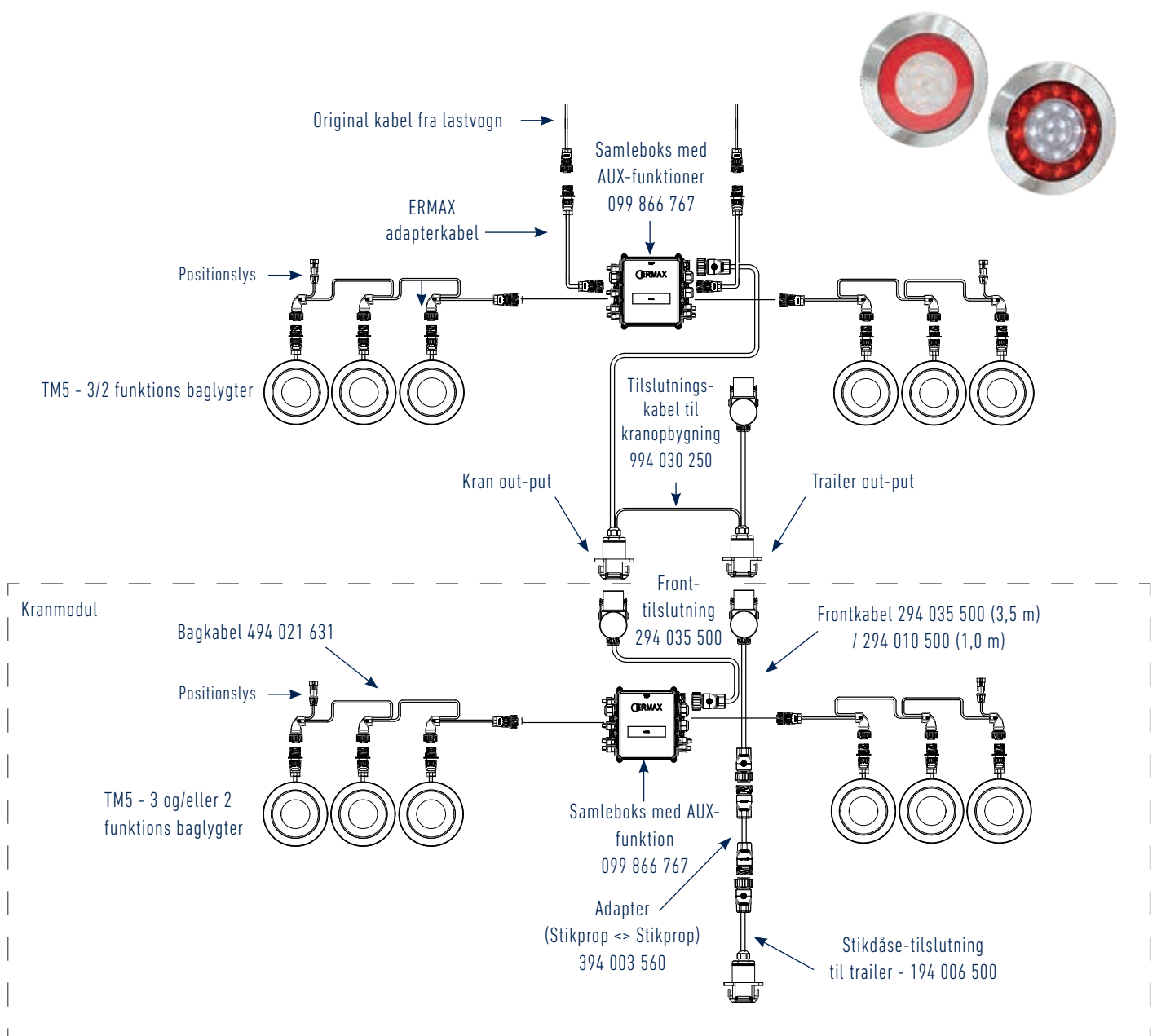

\*) Udgange mærket med positionsllys er for tilslutning af markeringslygter

Se muligheder for øvrige baglygter under afsnittet "Baglygter"

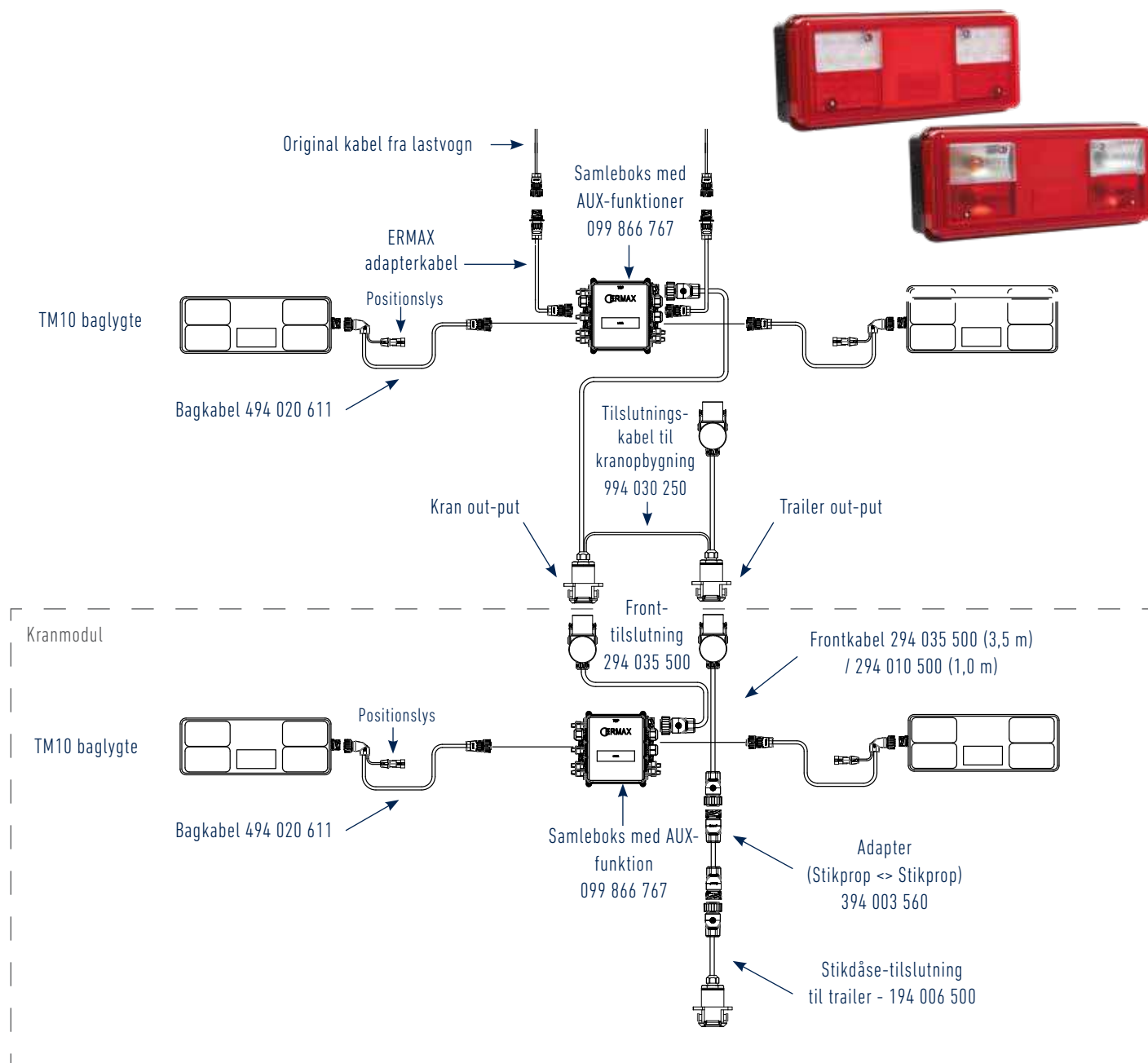



\*) Udgange mærket med positionlys er for tilslutning af markeringslygter

Se muligheder for øvrige baglygter under afsnittet "Baglygter"

Kranmodul-opbygning - Frontkabler

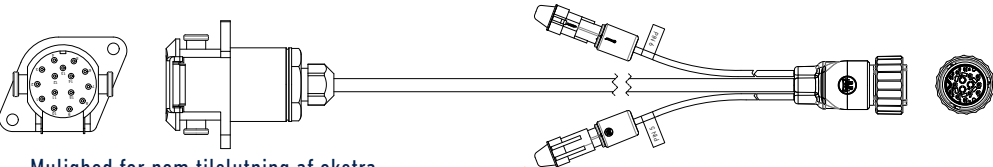

	Anvendelse / Beskrivelse	Artikelnr.
	<p>Frontkabel med 15-polet stikdåse, lige                      ISO Standard: 12098                      Med Ermax Bajonetstikprop                      Ledertværsnit: 12x1 mm<sup>2</sup> + 3x2,5 mm<sup>2</sup>                      Kabeltype: FLRY Y / PVC</p> <p><b>15-polet kabel 600 mm</b></p>	<p>194 006 500</p>
	<p><b>15-polet kabel 600 mm</b>                      2x2-polet udtag med Super Seal stikdåse ISO 12098                      pin 5 position venstre + pin 6 position højre</p> <p>Mulighed for nem tilslutning af ekstra positionslys vha 2-polet Super Seal udgange</p>	<p>194 006 501</p>
	<p><b>Frontkabel med 15-polet stikprop, lige</b>                      ISO Standard: 12098                      Med Ermax Bajonetstikprop                      Ledertværsnit: 12x1 mm<sup>2</sup> + 3x2,5 mm<sup>2</sup>                      Kabeltype: FLRY Y / PVC</p> <p><b>15-polet kabel 1.000 mm</b></p> <p><b>15-polet kabel 3.500 mm</b></p> <p><b>15-polet kabel 4.800 mm</b></p>	<p>294 010 500</p> <p>294 035 500</p> <p>294 048 500</p>
	<p><b>15-polet kabel 4.800 mm</b>                      2x2-polet udtag med Super Seal stikdåse                      pin ISO 12098 5 venstre position + pin 6 højre position</p> <p>Mulighed for nem tilslutning af ekstra positionslys vha 2-polet Super Seal udgange</p>	<p>294 048 501</p>

Kranmodul-opbygning - Hovedkabel adapter & Tilslutningskabel

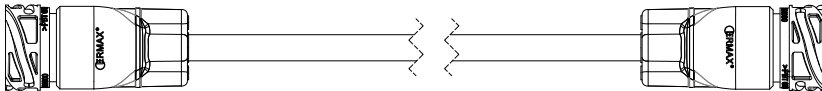
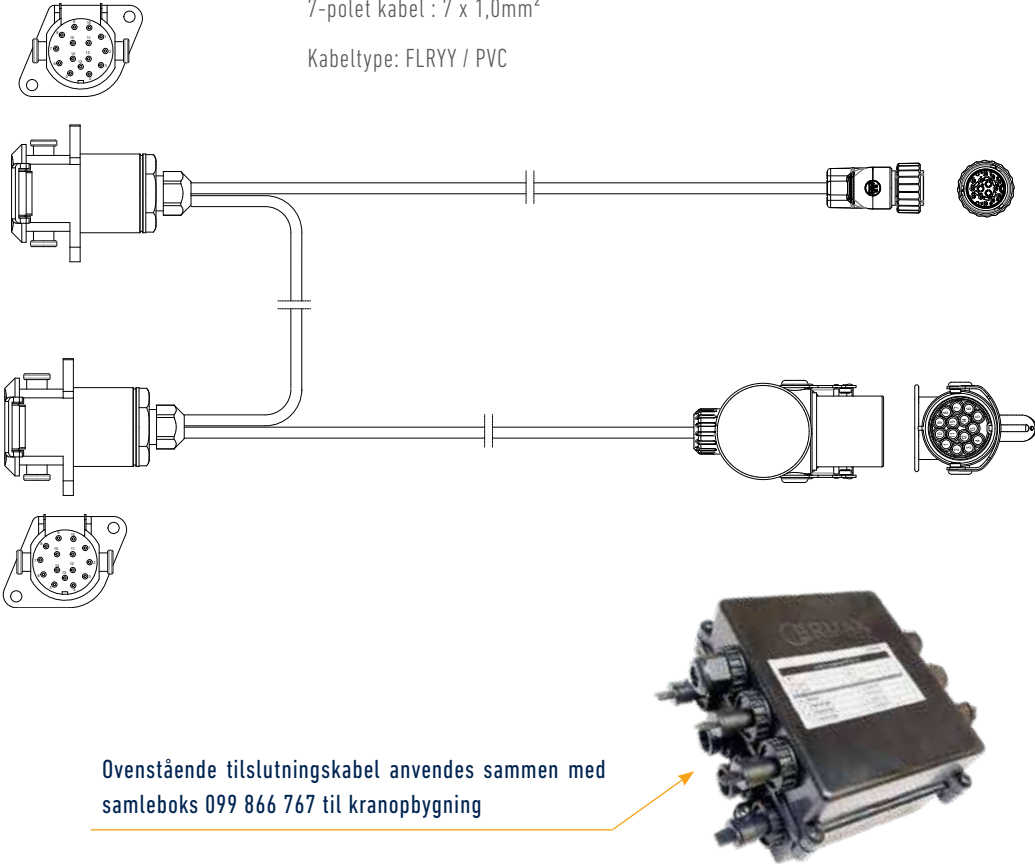

	Anvendelse / Beskrivelse	Artikelnr.
	<p><b>Hovedkabel Adapter 15-polet</b></p> <p>Ermax bajonetstikprop &gt; stikprop.</p> <p>Ledertværsnit: 12x1 mm<sup>2</sup>+3x2,5 mm<sup>2</sup></p> <p>Kabeltype: FLRYY / PVC</p> <p>15-polet 300 mm</p> 	<p>394 003 560</p>
	<p><b>Tilslutningskabel til kranopbygning</b></p> <p>ISO12098 stikprop &gt; 2 x ISO12098 stikdåse + 15-polet Ermax bajonetstikprop.</p> <p>ISO12098 stikprop med 500 mm 15-polet kabel til ISO12098 stikdåse (trailer tilkobling)</p> <p>1.000 mm 7-polet kabel til ISO12098 stikdåse (tilkobling til kranmodul) 1.500 mm 15-polet kabel med 15-polet Ermax stikprop til samlebox</p> <p>Anvendes i forbindelse med samlebox 099866767</p> <p>Ledertværsnit:                      15-polet kabel : 12 x 1,0 mm<sup>2</sup> + 3 x 2,5mm<sup>2</sup>                      7-polet kabel : 7 x 1,0mm<sup>2</sup></p> <p>Kabeltype: FLRYY / PVC</p>  <p>Ovenstående tilslutningskabel anvendes sammen med samleboks 099 866 767 til kranopbygning</p>	<p>994 030 250</p>

Samleboks kranmodul-opbygning

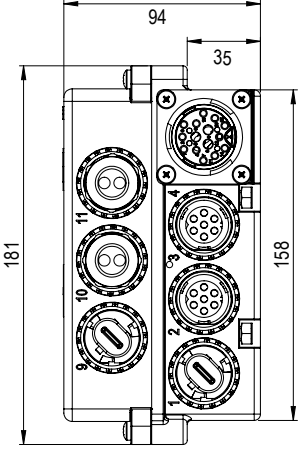
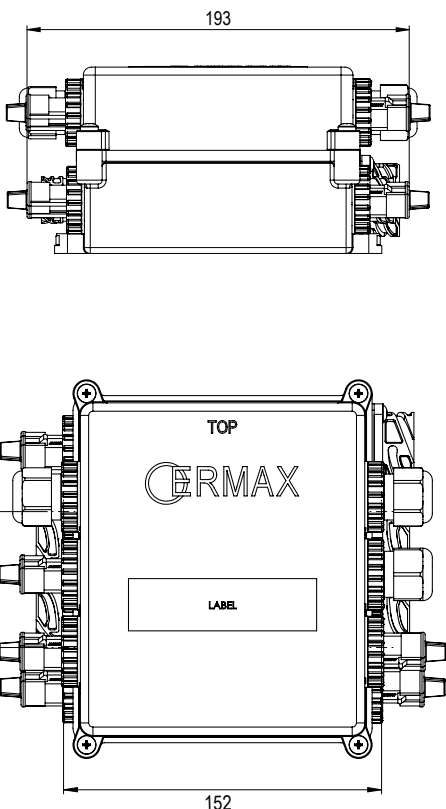

	Anvendelse / Beskrivelse	Artikelnr.
	<p>Samleboks til kranopbygning (i forbindelse med kabel spiralkabel 994 030 250)</p> <p>Sort kunststofhus IP Rating: IP 67</p> <p>Højt dæksel - Tilslutningsmuligheder:</p> <p>Indgang: 1 x 15-polet ERMAS bajonetstikdåse</p> <p>Udgange: 4 x 7-polet AMP stikdåser (Pos. 2, 3, 6, 7) 3 x Kabelgennemføring 2 x 5,5 mm (Pos. 10, 11, 14) 1 x Super Seal stikdåse, positionslys højre (Pos. 5) 1 x Super Seal stikdåse, positionslys venstre (Pos. 1) 1 x Super Seal stikdåse, bak (Pos. 8) 1 x Super Seal stikdåse, AUX1 (Pos. 12) 1 x Super Seal stikdåse, AUX2 (Pos. 9) 1 x Super Seal stikdåse, AUX3 (Pos. 13)</p> <p>Køretøjets originale baglygtefunktioner skal tilsluttes boxen, evt via adapterkabel til 7-polet AMP stikdåse. Baglygter tilsluttes 7-polet AMP stikdåser.</p>	<p>099 866 767</p>
		





Plug & Play løsninger til SCANIA



## SCANIA - Plug & Play løsning TM5 LED baglygte

Komplet ombygningskit fra ERMAX med LED baglygter med tidsbesparende montage – direkte integreret på køretøjet

Et færdig konfektioneret kablesæt muliggør en direkte plug & play montering af stik, kabler og ERMAX Eternal Light® baglygter (TM5, TM10 og TM11) – en løsning som giver mulighed for fleksible tilslutninger af bl.a. ekstra positionsls, baklys-udtag og bakalarm, og uden det eksisterende ledningsnet skal åbnes. Ud over højere forbindelses kvalitet opnåes en væsentlig tidsbesparelse på et køretøj ved brug af plug & play design.

### STANDARD ombygningskit med TM5 baglygter 3-funktion

Artikelnummer TM091050010

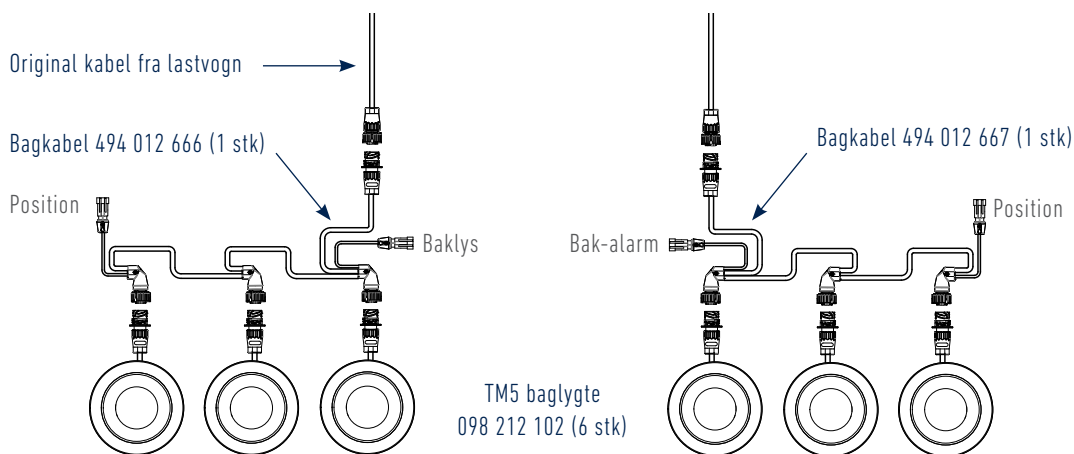

OBS - Anvendes bagkabel 494 016 667 i forbindelse med ekstern bakalarm, vil bakalarmen kunne afbrydes fra førerhuset.

### ERMAX Plug & Play ombygningskit med mange fordele og muligheder

- Tidsbesparelser på op til 8 timer
  - plug & play montering af stik, kabler og lygter
  - Samleboks med Super Seal stikdåser eller kabelforskrninger til alle lygtefunktioner
- Sikker og dokumenterbar installation
- Intet ansvarsskift i garantiforpligtelser, da eksisterende ledningsnet ikke skal åbnes
- Hurtig udskiftning af dele ved påkørsel eller skader
- Ved hjælp af Super Seal stikdåser eller kabelforskrninger er alle funktioner tilgængelige
- Standard ombygningskittet pakkes kitvis i en kasse - enkelt og effektivt

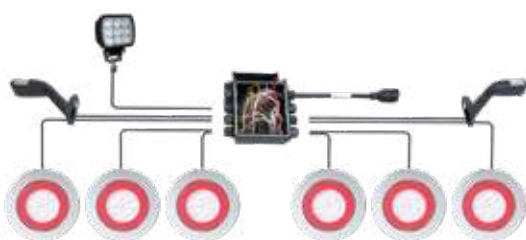

Væsentlig tidsrævende montage ved open end løsning for montering sasmleboks

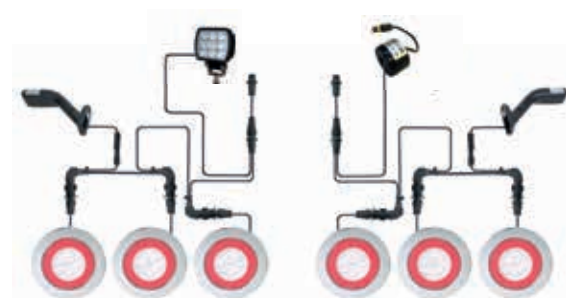

Plug & Play montage - væsentlig tidsbesparelse



**SKITSE over komplette belyningssystemer med mulige tilvalg af funktioner**

- Yderligere lygtefunktioner efter behov
- Udtag til baklygter og/eller bak-alarm på bagkabel
- Nem og tidsbesparende montage, også ved eftermontering

Komponenter markeret med blå i nedenstående skitse er mulige tilvalg i forhold til standardkittet TM091050010 på foregående side.

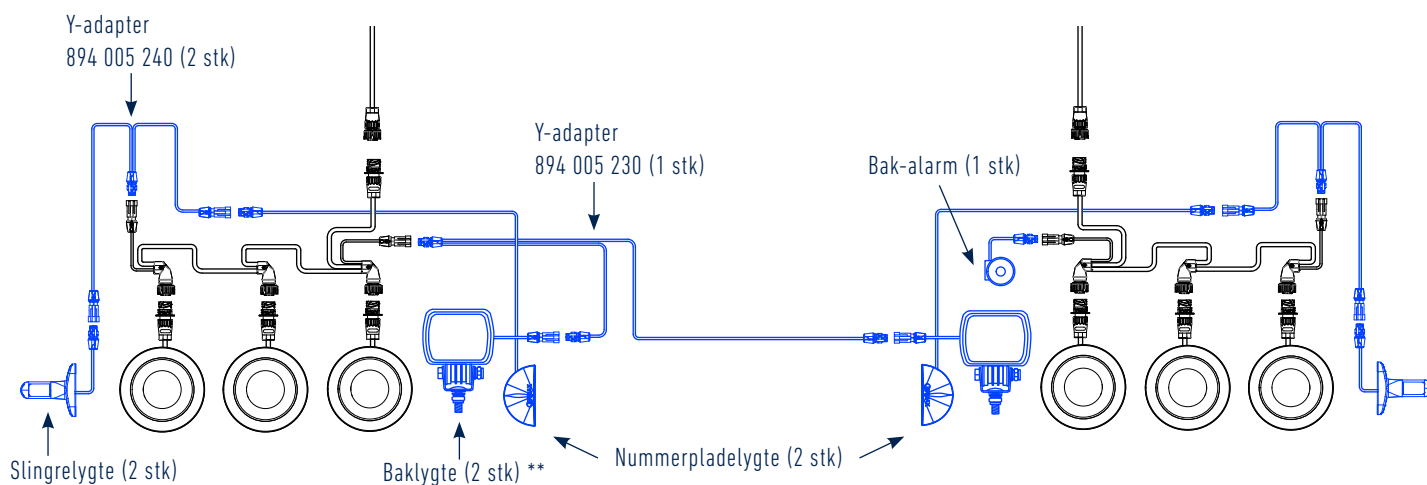

Skitse, hvor bagkabel 494 012 666 med udtag til til baklys, benyttes i begge sider (uden bak-alarm)

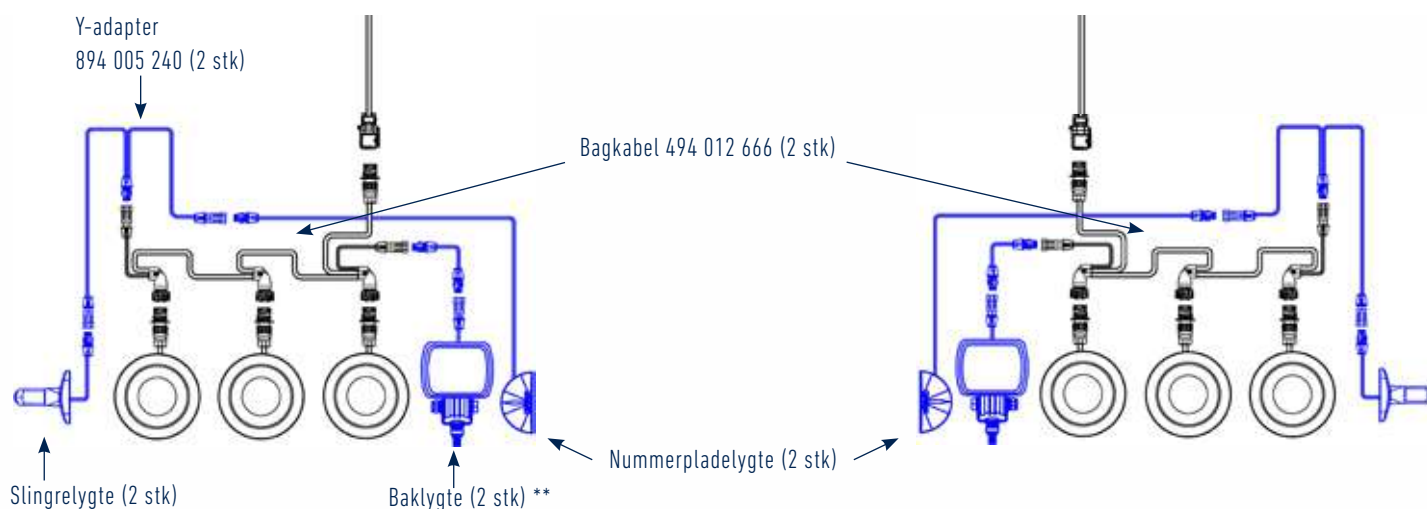

OBS\*\* Tilslutning af baklygter til bagkabel 494 012 666

- kan ske ved enten at benytte Y-adapter 894 005 230 eller både Y-adapter og forlængerkabel (som på øverste tegning) eller alternativt forlængerkabel med Super Seal stikprop 794 020 230 eller 694 030 200 som vist nedenfor. Flere længder er tilgængelige.

794 020 230

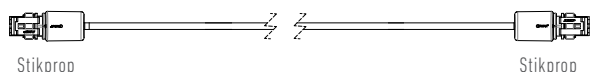

694 030 200

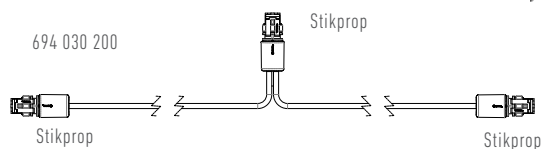

## SCANIA - Plug & Play løsning TM10 LED baglygte

STANDARD ombygningskit med TM10 baglygter 6-funktion

Artikelnummer TM091050015

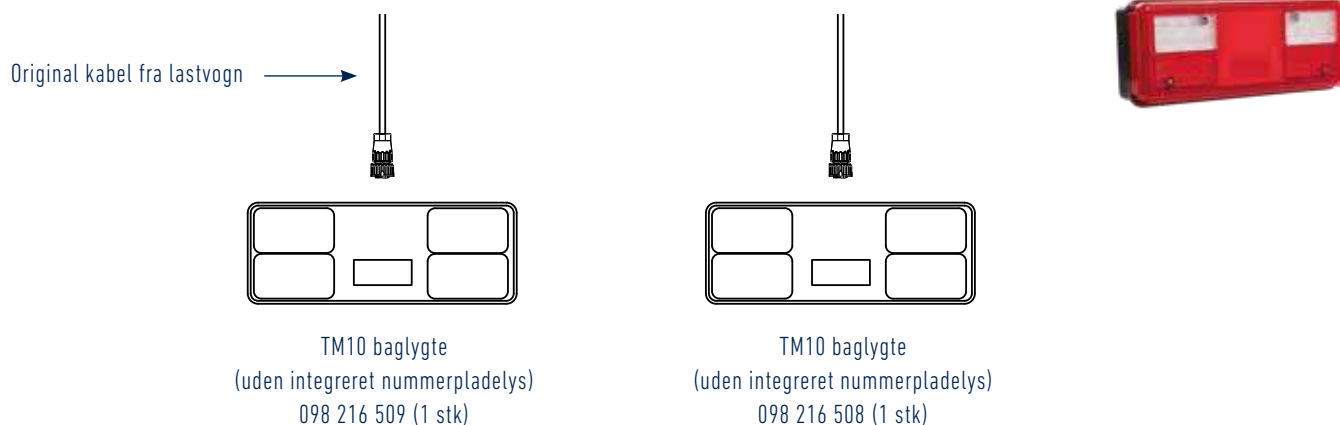

### Komplet belysningsystem Standard TM091050015 med mulige tilvalg af funktioner - uden bak-alarm

Komponenter markeret med blå i nedenstående skitse er mulige tilvalg i forhold til standardkittet TM091050015 ovenfor.

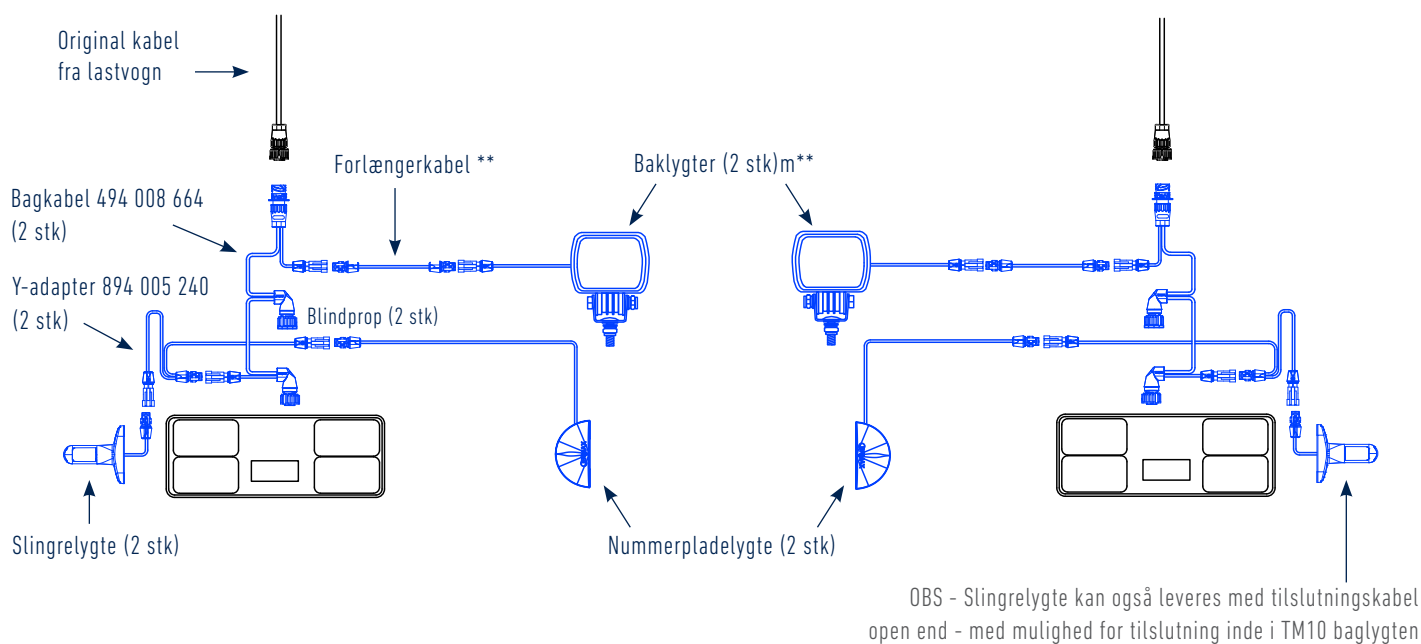

OBS\*\* Tilslutning af baklygter til bagkabel 494 012 664

- kan ske ved enten at benytte Y-adapter 894 005 230 (som på øverste tegning) eller alternativt forlængerkabel med Super Seal stikprop 794 020 230 eller 694 030 200 som vist nedenfor. Flere længder er tilgængelige.

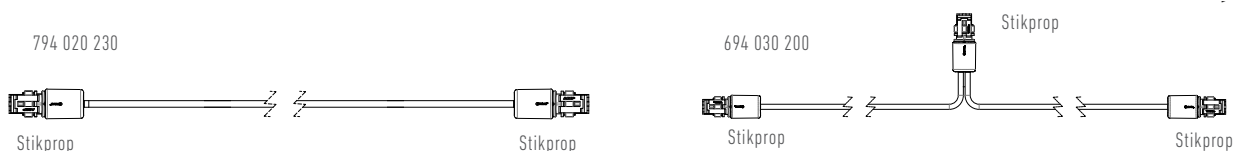

Dobbelt lygtemontering med TM10 baglygter - alternativt originale SCANIA baglygter med mulige tilvalg af lygtefunktioner

Bakalarm \*

Ønskes det at kunne styre og dæmpe bak-alarm fra førerhuset, skal bagkabel 494 016 667 anvende i højre side, hvortil bak-alarmen tilsluttes. Den 3. lygtetilslutning blændes af med blindprop 099 110 025

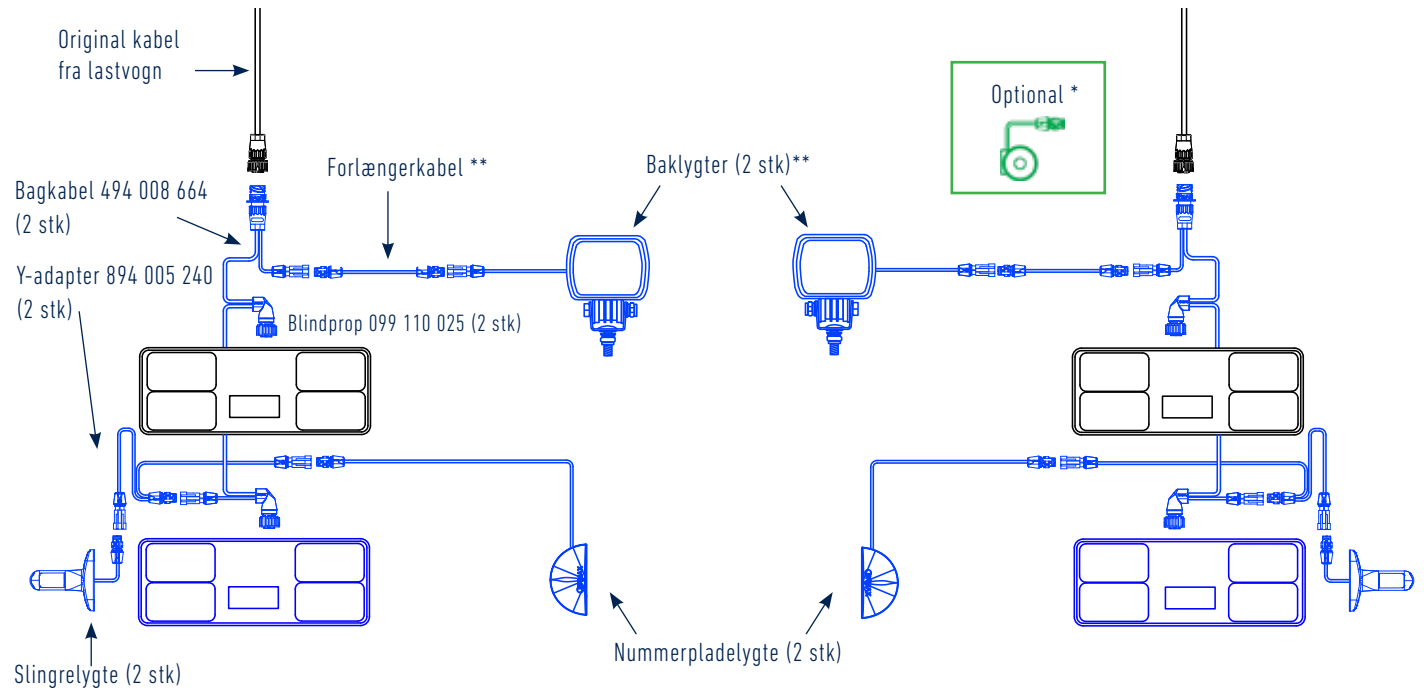

Dobbelt lygtemontering med SCANIA original baglygter

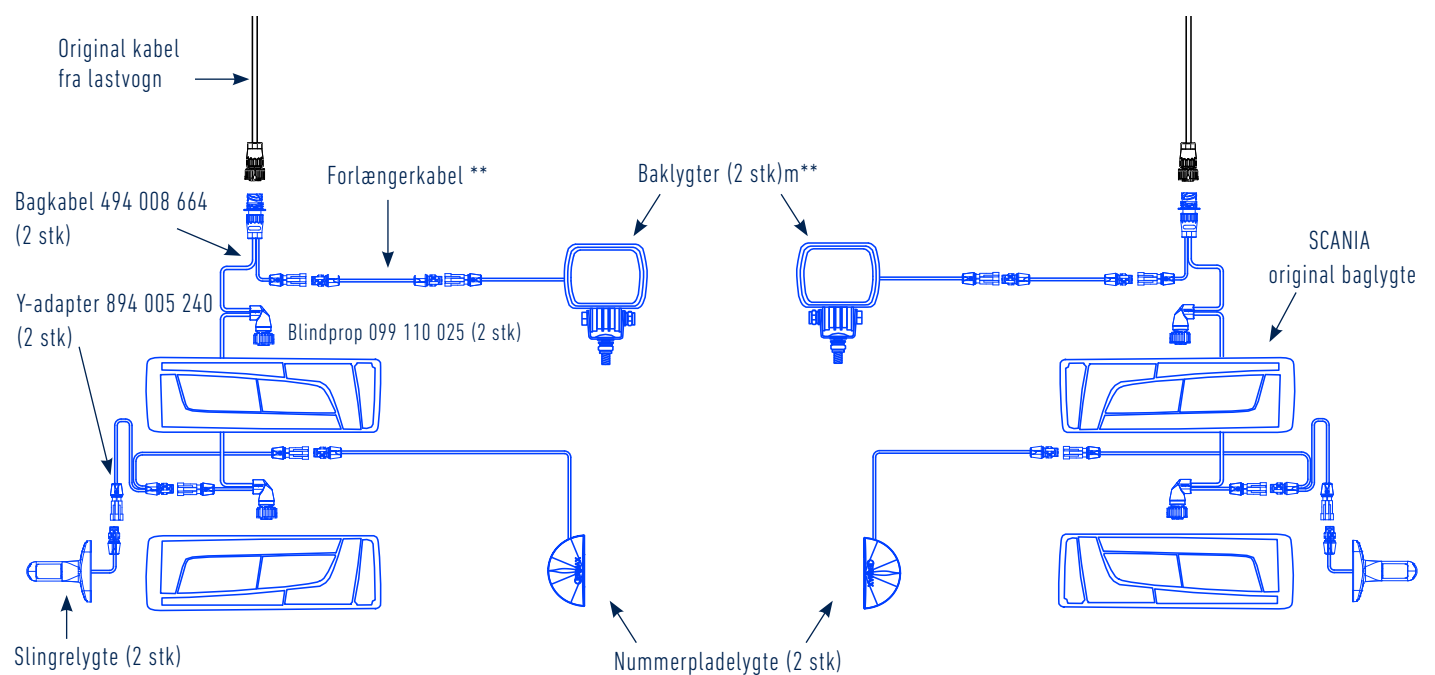

## Plug & Play montage af yderligere sidemarkeringslygter

Mulighed for tilslutning af yderligere sidemarkeringslygter (originale) via ERMAS sidekabel-adapter med MCP2 stik

- nemt og enkelt, også ved eftermontering

- Afmonter sidekabel fra eksisterende sidemarkeringslygte (hvorfra forlængelse ønskes)
- Tilslut Ermax sidekabel til det eksisterende sidekabel (stikdåse)
- Klik den eksisterende lygte på det nye sidekabel - og tilslut ny ekstra lygte
- Kan forlænges med tilslutning af yderligere sidekabler

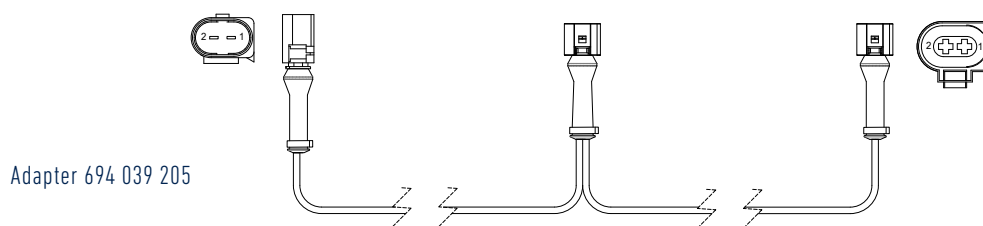
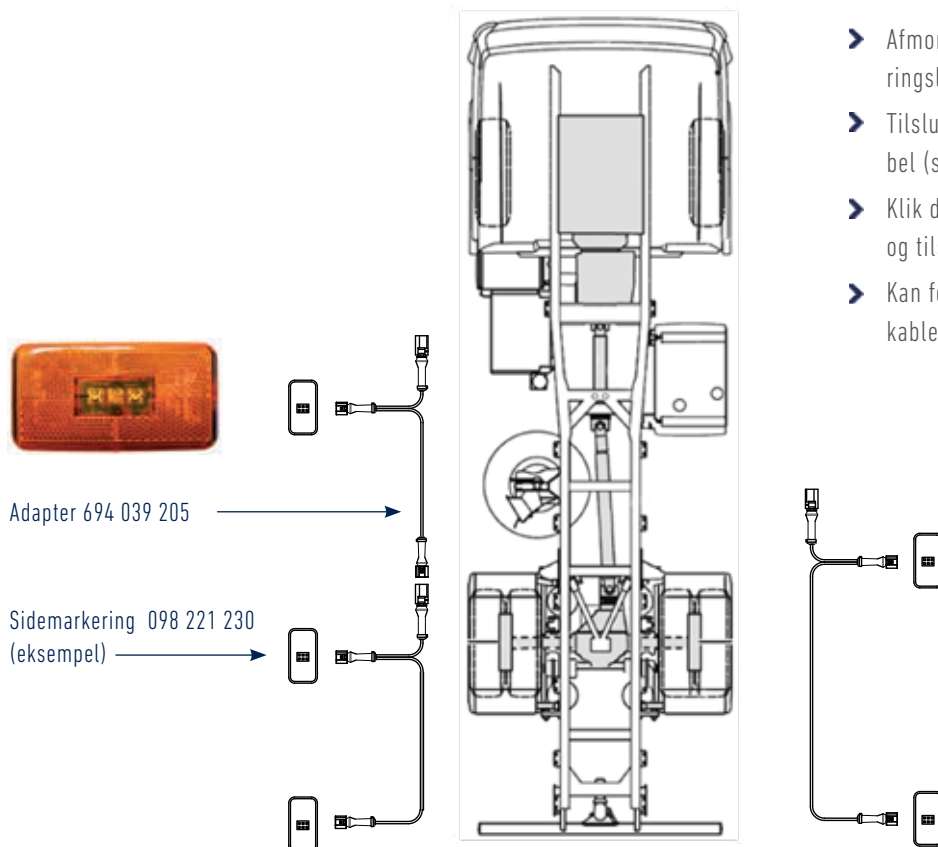

### Sidekabel - Adapter

SCANIA

Tilslutning: 3900 mm -1 x indgang med MCP2 stikdåse  
2 x udgang med MCP2 stikprop

Afstand ml. stik: 1 x 200 mm + 1 x 3.700 mm

Ledertværsnit: 2 x 0,5 mm<sup>2</sup>

Kabeltype: FLRYY / PVC

Godkendelser: ADR

Artikelnr. 694 039 205

### Pin-belægning - 2-polet Super Seal stik



Position	Farve	Funktion
1	Brun	Minus (-)
2	Blå	Position

Belysning - velegnet som tilvalgsmuligheder til belysningsystemerne med TM5 og TM10 baglygter

**Slingrelygter LED**

Lang eller kort model  
300 mm kabel med Super Seal stikprop



Artikelnr.

098 241 448 (H)  
098 241 449 (H)

098 241 218 (H/V)

**Nummerpladelygte LED**

Halvrund eller firkantet model  
1200 mm kabel med Super Seal stikprop



Artikelnr.

098 254 335

098 254 345

**Baklygter LED**

300 mm kabel med Super Seal stikdåse \*\*  
Godkendt som baklygte ved en hældningsvinkel på hhv. 30° eller 35° ved lodret montering \*



Artikelnr.

098 256 255  
Lumen: 650 / 300

098 174 265  
Lumen: 1.600 / 1.200  
\* Hældningsvinkel 30°

098 174 275  
Lumen: 2.400 / 1.800  
\* Hældningsvinkel 35°

**Bak-alarm**

250 mm kabel med Super Seal stikprop



Artikelnr.

090 450 255

**TM10 Baglygte LED**

Nummerpladelys integreret i bunden af lygten



Artikelnr.

098 216 511 (V)  
098 216 510 (H)

\*\* Tilslutning af baklygter til bagkabel 494 012 664

- kan ske ved enten at benytte Y-adapter 894 005 230 eller alternativt forlængerkabel med Super Seal stikprop 794 002 230 eller 694 030 200 som vist nedenfor. Flere længder er tilgængelige.

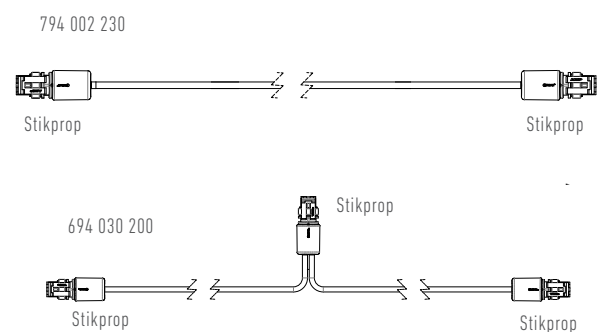

Sidemarkeringslygter SCANIA

Sidemarkeringslygter LED 24V

Scania R/5

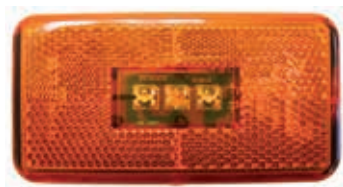

Beskrivelse: Orange kunststofhus med 3 LED og refleks  
 Påbygning: Horisontal / vertikal  
 Tilslutning: 2.050 mm kabel med 2-polet AMP stik  
 Dimension: 110 x 55 mm  
 Godkendelser: ECE, EMC, IP67  
 Passer til: 0 173 74 13  
 0 144 38 84  
 0 144 6359  
 2 000 390  
 2 052 119  
 2 080 828

Artikelnr. 098 221 230

Sidemarkeringslygter LED 24V

Scania 4



Beskrivelse: Orange kunststofhus med 4 LED og metalclips  
 Indbygning: Horisontal - monteringsdybde 35 mm  
 Tilslutning: 2.050 mm kabel med open end  
 Dimension: 104 x 54 mm  
 Godkendelser: ECE, EMC, IP67  
 Passer til: 1471599

Artikelnr. 098 221 246



Baglygter glødepære

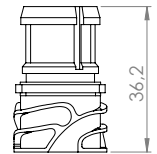
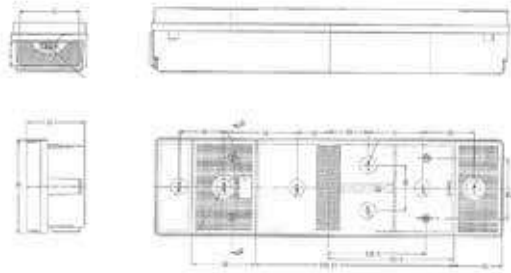

Lygteglas: PMMA

Lygtehus: Sort kunststof

Kabling og 2 pærefatninger til baglys, vibrationsdæmpet

Pos 1 - Dimension: 465 x 130 x 83 mm

Pos 2 - Dimension: 516 x 130 x 83 mm

Bolthulafstand: 152/160 mm

IP Rating: IP54



A:  
Kabelgennemføring  
gennem gummitylle



B:  
7-polet stikdåse med 6 aktive  
pins (s) Sidemontering



C:  
7-polet stikdåse med 6 aktive  
pins (s) Sidemontering

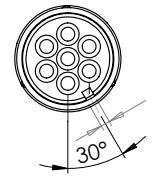

D:  
7-polet stikdåse med 6 aktive  
pins (s) Sidemontering

Funktioner

Anvendelse	Løst glas	Venstre ← Højre →	Position Stop Blink Bak Tåge	Slingelygte	Sidemarkering	Nummerplade	Firkantet refleks	Tilslutning	Passer til	Pos	Artikel-Nr.
Scania 3, >1996	098 292 793	←	✓	✓	✓	✓	✓	A	1365 963	1	098 212 963
Scania 3, >1996	098 292 793	→	✓	✓	✓		✓	A	1365 964	1	098 212 964
Scania 4, 1996 >	098 293 163	←	✓	✓	✓	✓	✓	A	1436 867	2	098 213 161
Scania 4, 1996 >	098 293 163	→	✓	✓	✓		✓	A	1436 868	2	098 213 171
Scania R	098 293 163	←	✓	✓	✓	✓	✓	B (s)	1498102	2	098 213 163
Scania R	098 293 163	→	✓	✓	✓		✓	B (s)	1498103	2	098 213 162
Scania R	098 293 163	←	✓	✓	✓	✓	✓	C (s)	1392387	2	098 213 168
Scania R	098 293 163	→	✓	✓	✓		✓	C (s)	1392374	2	098 213 167
Scania P, G, R 2006-	098 293 163	←	✓		✓		✓	D (s)	1792374	2	098 213 177
Scania P, G, R 2006-	098 293 163	→	✓		✓	✓	✓	D (s)	1792375	2	098 213 178
<b>Reserve dele</b>											
Glas trekantrefleks indsats til sidemarkeringslygte - Til 098 212 963 / 964 / 969 / 970											098 292 959

Bagkabler

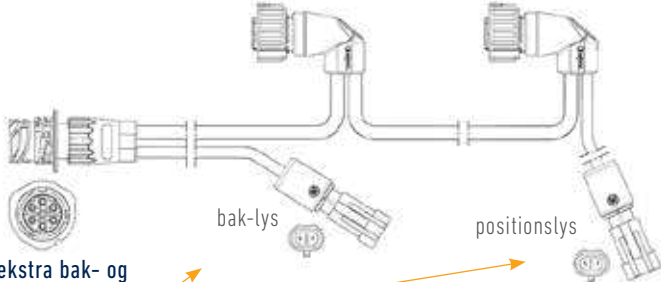
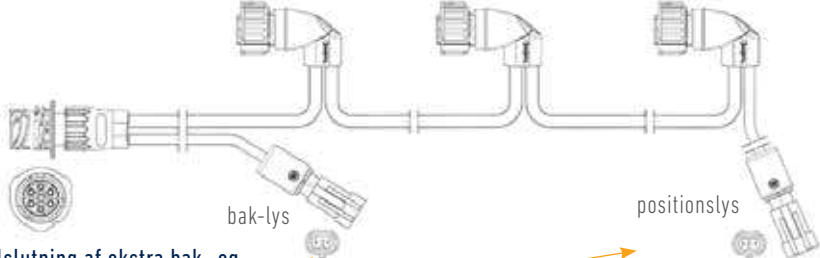
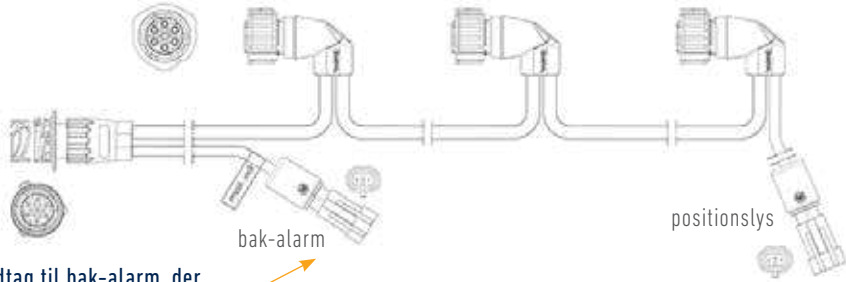

	Anvendelse / Beskrivelse	Artikelnr.
	<p><b>Baglygtekabel 6-polet - enkelt, kæde</b></p> <p>AMP 1,5 stikdåse, lige &gt; 2 x AMP 1,5 stikprop, vinklet                      Ledertværsnit: 6x1 mm<sup>2</sup> / 2x1 mm<sup>2</sup>                      Kabeltype: FLRYY / PVC</p> <p><b>6-polet 800 mm</b></p> <p>Med 2 x 2-polet Super Seal udgange for hhv. positionslys og baklys</p>  <p>Mulighed for nem tilslutning af ekstra bak- og positionslys vha 2-polet Super Seal udgange</p>	494 008 664
	<p><b>Baglygtekabel 6-polet - enkelt, kæde</b></p> <p>AMP 1,5 stikdåse, lige &gt; 3 x AMP 1,5 stikprop, vinklet                      Ledertværsnit: 6x1 mm<sup>2</sup> / 2x1 mm<sup>2</sup>                      Kabeltype: FLRYY / PVC</p> <p><b>6-polet 1.200 mm</b></p> <p>Med 2 x 2-polet Super Seal udgange for hhv. positionslys og baklys</p>  <p>Mulighed for nem tilslutning af ekstra bak- og positionslys vha 2-polet Super Seal udgange</p>	494 012 666
	<p><b>6-polet 1.200 mm</b></p> <p>Med 2 x 2-polet Super Seal udgange for hhv positionslys og bak-alarm</p> <p>OBS. Pin nr. 7 i det 7-polet AMP stik er til bakalarm</p>  <p>Mulighed for udtag til bak-alarm, der manuelt kan slås fra i førerhuset</p>	494 012 667

Forlængerkabler (Øvrige længder - se kabelafsnittet bagerst i kataloget)

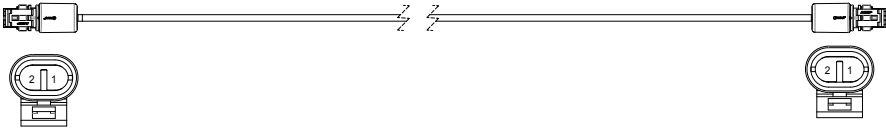
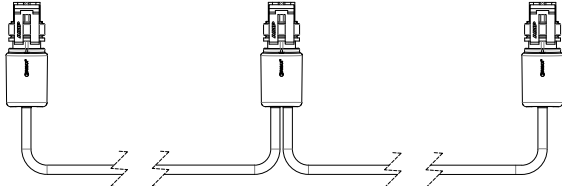

	Anvendelse / Beskrivelse	Artikelnr.
	<p><b>Forlængerkabel, 2-polet</b></p> <p>Super Seal stikprop &gt; Super Seal stikprop                      Ledertværsnit: 2x1 mm<sup>2</sup>                      Kabeltype: FLRYY / PVC</p> <p><b>200 mm</b>  <b>500 mm</b>  <b>1.000 mm</b>  <b>1.500 mm</b></p> 	<p>794 002 230                      794 005 230                      794 010 230                      794 015 230</p>
	<p><b>Forlængerkabel, 2-polet - kæde</b></p> <p>1 indgang + 2 udgange med Super Seal stikprop                      Ledertværsnit: 2x0,5 mm<sup>2</sup>                      Kabeltype: FLRYY / PVC</p> <p><b>3.000 mm</b>                      Afstand mellem stik: 1x1.700 mm + 1x1.300 mm</p> <p><b>4.200 mm</b>                      Afstand mellem stik: 1x1.200 mm + 1x3.000 mm</p> <p><b>5.300 mm</b>                      Afstand mellem stik: 1x300 mm + 1x5.000 mm</p> 	<p>694 030 200                      694 042 200                      694 053 200</p>

Y-adapterkabler

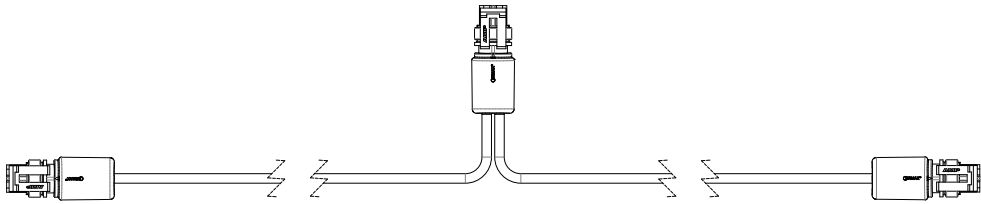
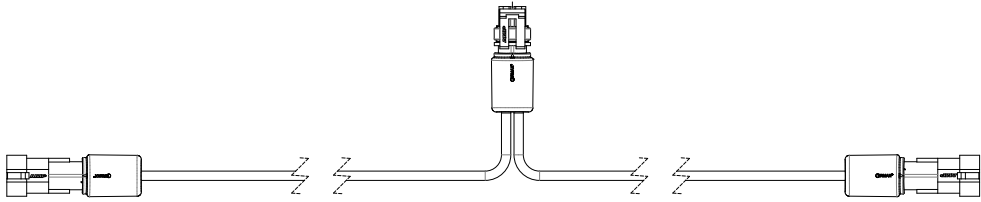

	Anvendelse / Beskrivelse	Artikelnr.
	<p><b>Y-adapterkabel, 2-polet</b></p> <p>3 x Super Seal stikprop                      Ledertværsnit: 2x1 mm<sup>2</sup>                      Kabeltype: FLRYY / PVC</p> <p><b>2 x 500 mm</b>  <b>2 x 2.000 mm</b></p> 	<p>894 005 230                      894 020 230</p>
	<p><b>Y-adapterkabel, 2-polet</b></p> <p>1 x Super Seal stikprop + 2 x Super Seal stikdåse                      Ledertværsnit: 2x1 mm<sup>2</sup>                      Kabeltype: FLRYY / PVC</p> <p><b>2 x 500 mm</b></p> 	<p>894 005 240</p>



## Plug & Play løsninger til VOLVO



## VOLVO - Plug &amp; Play løsning TM5 LED baglygte

Komplet ombygningskit fra ERMAS med LED baglygter med tidsbesparende montage – direkte integreret på køretøjet

Et færdig konfektioneret kabelsæt muliggør en direkte plug & play montering af stik, kabler og ERMAS Eternal Light® baglygter (TM5, TM10 og TM11) – en løsning som giver mulighed for fleksible tilslutninger af bl.a. ekstra positionlys, baklys-udtag og bakalarm, og uden det eksisterende ledningsnet skal åbnes. Ud over højere forbindelses kvalitet opnåes en væsentlig tidsbesparelse på et køretøj ved brug af plug & play design.

## STANDARD ombygningskit med TM5 baglygter 3-funktion

Artikelnummer TM091050020

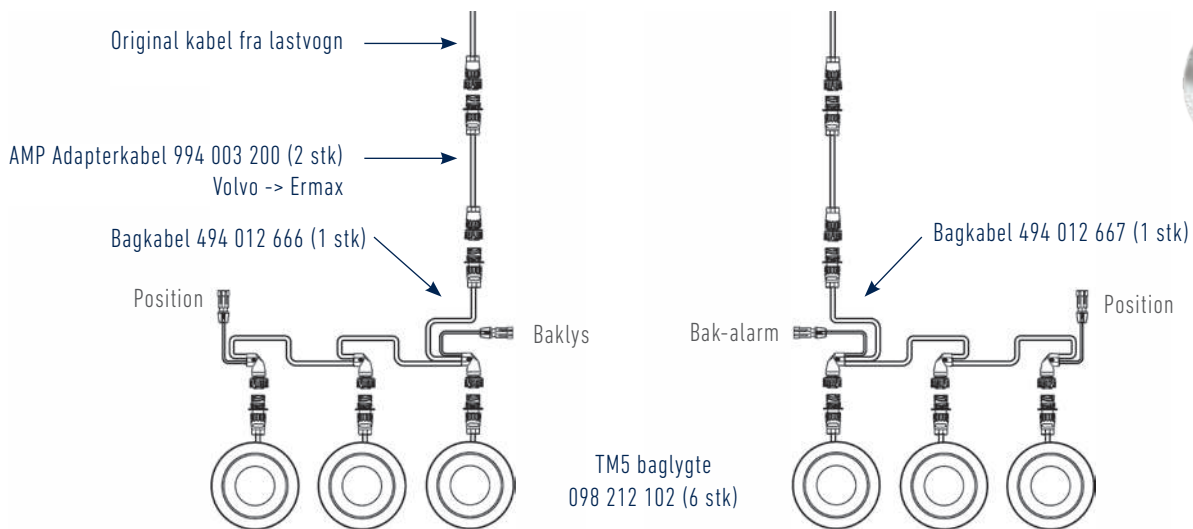

OBS - Anvendes bagkabel 494 016 667 i forbindelse med ekstern bakalarm, vil bakalarmen kunne afbrydes fra førerhuset.

## ERMAX Plug &amp; Play ombygningskit med mange fordele og muligheder

- Tidsbesparelser på op til 8 timer
  - plug & play montering af stik, kabler og lygter
  - Samleboks med Super Seal stikdåser eller kabelforskruninger til alle lygtefunktioner
- Sikker og dokumenterbar installation
- Intet ansvarsskift i garantiforpligtelser, da eksisterende ledningsnet ikke skal åbnes
- Hurtig udskiftning af dele ved påkørsel eller skader
- Ved hjælp af Super Seal stikdåser eller kabelforskruninger er alle funktioner tilgængelige
- Standard ombygningskittet pakkes kitvis i en kasse - enkelt og effektivt

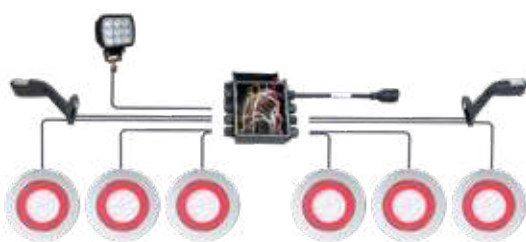

Væsentlig tidsrævende montage ved open end løsning for montering sasmleboks

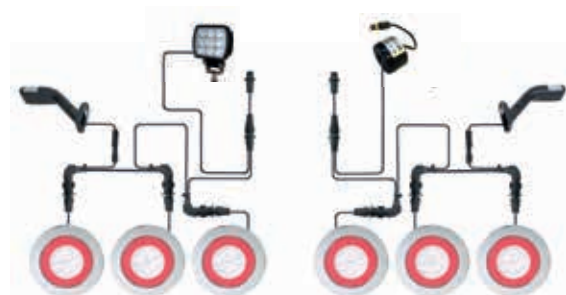

Plug & Play montage - væsentlig tidsbesparelse



### SKITSE over komplette belysningsystemer med mulige tilvalg af funktioner

- Yderligere lygtefunktioner efter behov
- Udtag til baklygter og/eller bak-alarm på bagkabel
- Nem og tidsbesparende montage, også ved eftermontering

Komponenter markeret med blå i nedenstående skitse er mulige tilvalg i forhold til standardkittet TM091050020 på foregående side.

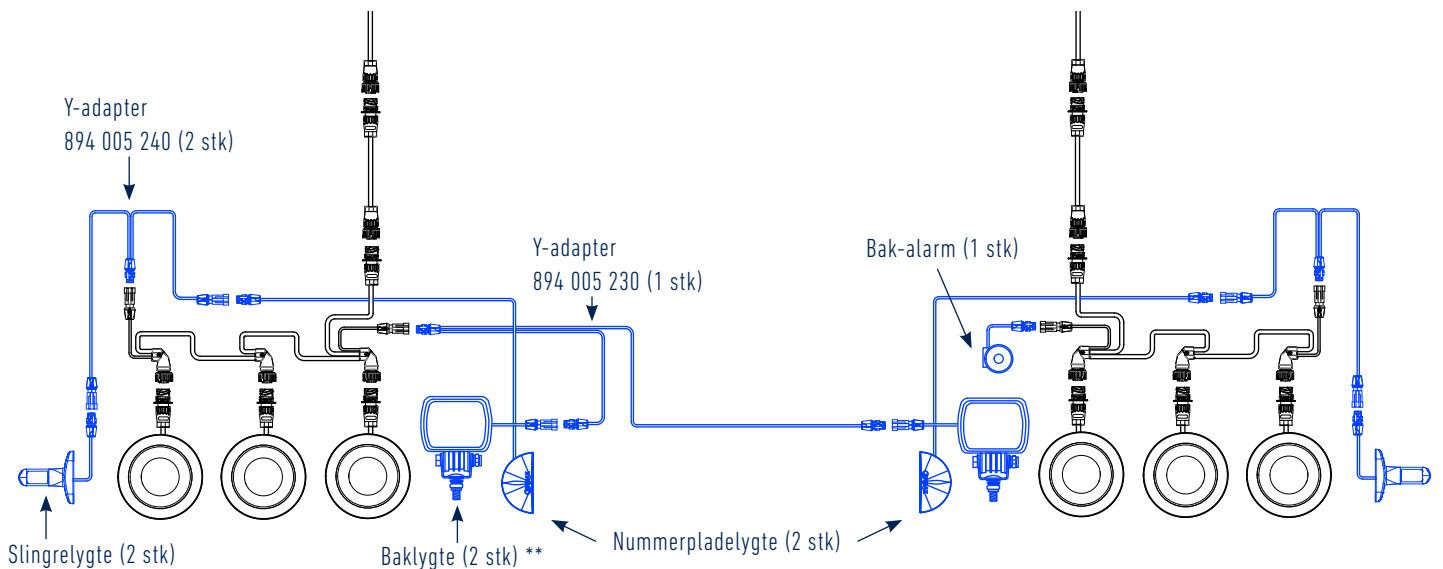

Skitse, hvor bagkabel 494 012 666 med udtag til til baklys, benyttes i begge sider (uden bak-alarm)

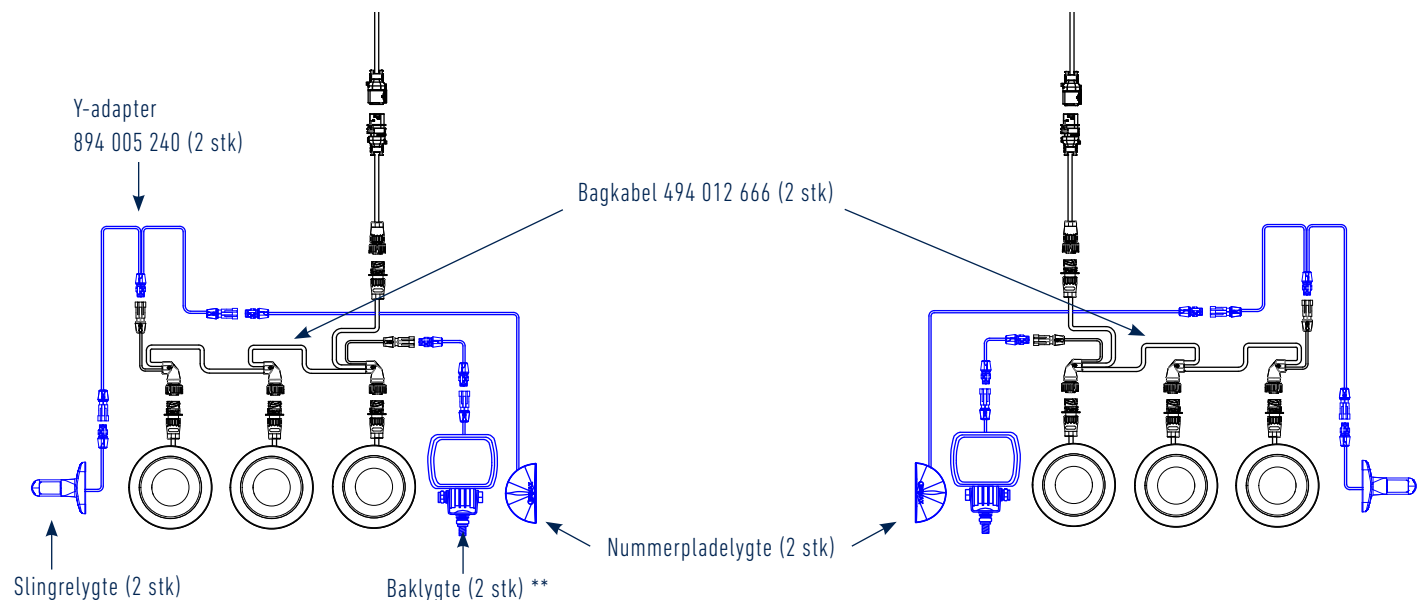

OBS\*\* Tilslutning af baklygter til bagkabel 494 012 666

- kan ske ved enten at benytte Y-adapter 894 005 230 eller både Y-adapter og forlængerkabel (som på øverste tegning) eller alternativt forlængerkabel med Super Seal stikprop 794 020 230 eller 694 030 200 som vist nedenfor. Flere længder er tilgængelige.

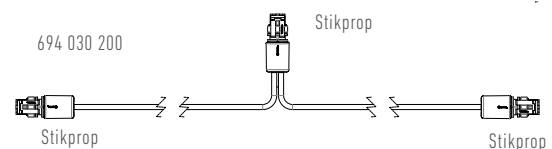
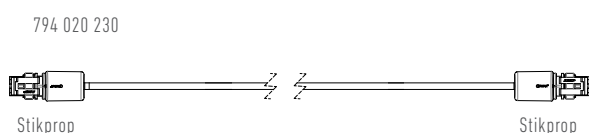

## VOLVO- Plug &amp; Play løsning TM10 LED baglygte

STANDARD ombygningskit med TM10 baglygter 6-funktion

Artikelnummer TM091050025

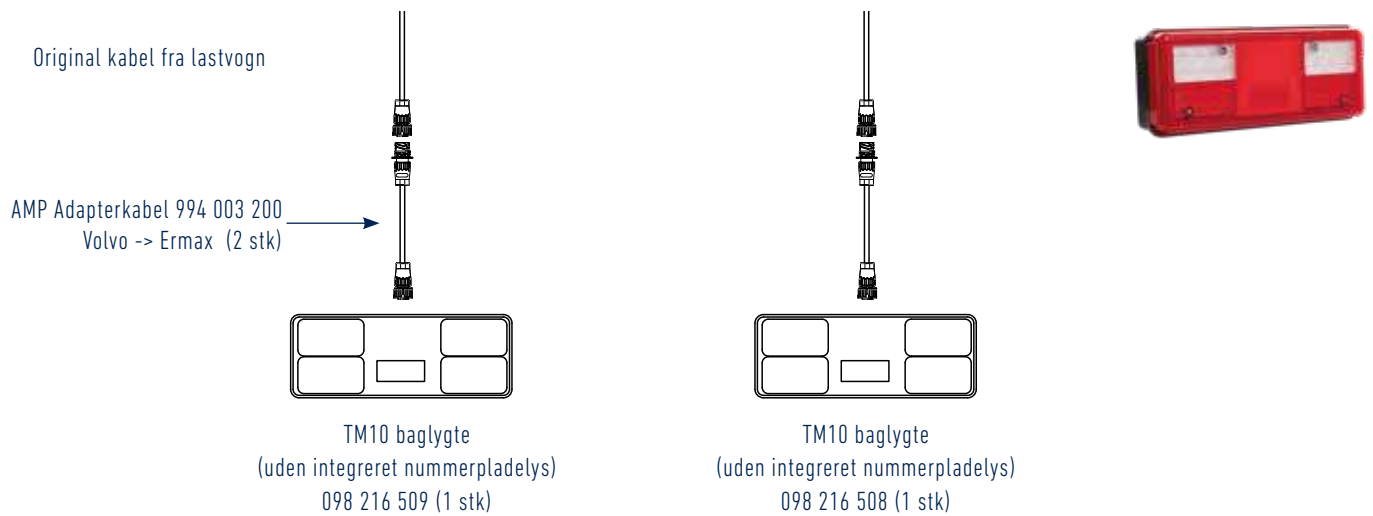

## Komplet belysningsystem Standard TM091050015 med mulige tilvalg af funktioner - uden bak-alarm

Komponenter markeret med blå i nedenstående skitse er mulige tilvalg i forhold til standardkittet TM091050015 ovenfor.

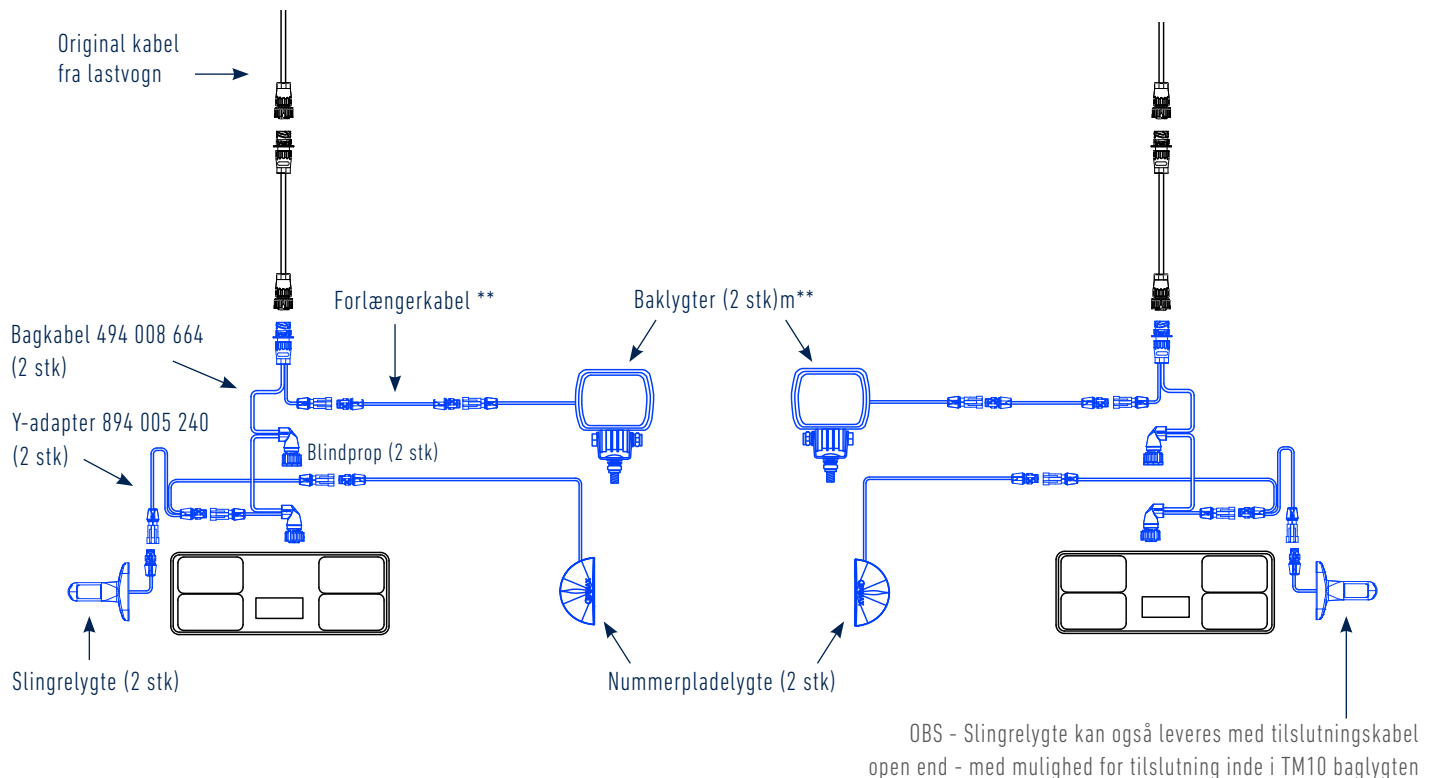

## OBS\*\* Tilslutning af baklygter til bagkabel 494 012 664

- kan ske ved enten at benytte Y-adapter 894 005 230 (som på øverste tegning) eller alternativt forlænger kabel med Super Seal stikprop 794 020 230 eller 694 030 200 som vist nedenfor. Flere længder er tilgængelige.

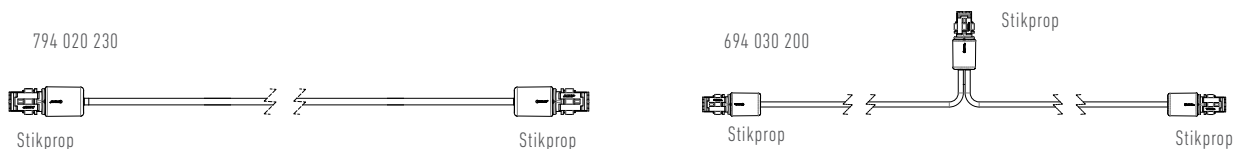



## Dobbelt lygtemontering med TM10 baglygter - alternativt originale VOLVO baglygter med mulige tilvalg af lygtefunktioner

### Bakalarm \*

Ønskes det at kunne styre og dæmpe bak-alarm fra førerhuset, skal bagkabel 494 016 667 anvende i højre side, hvortil bak-alarmen tilsluttes. Den 3. lygtetilslutning blændes af med blindprop 099 110 025

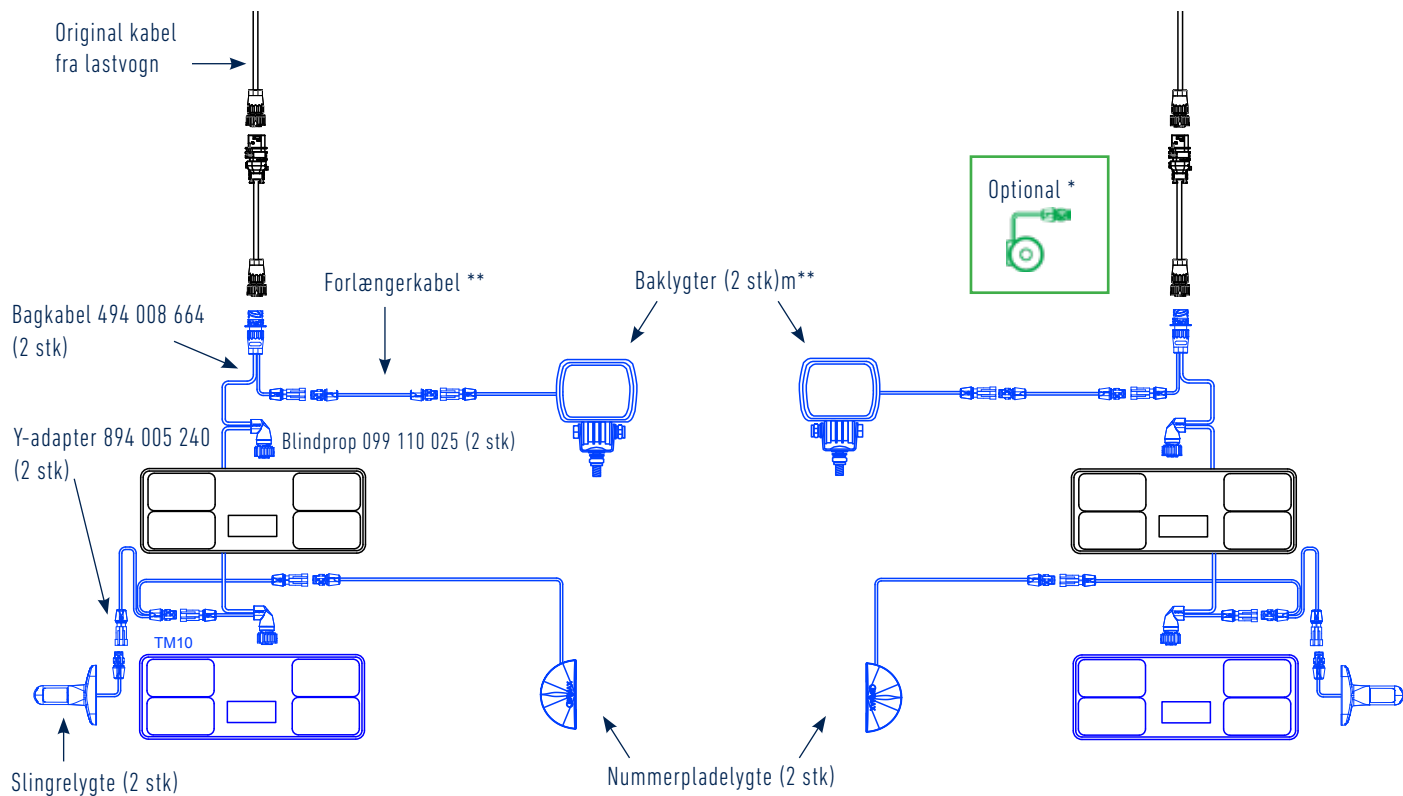

## Dobbelt lygtemontering med VOLVO original baglygter

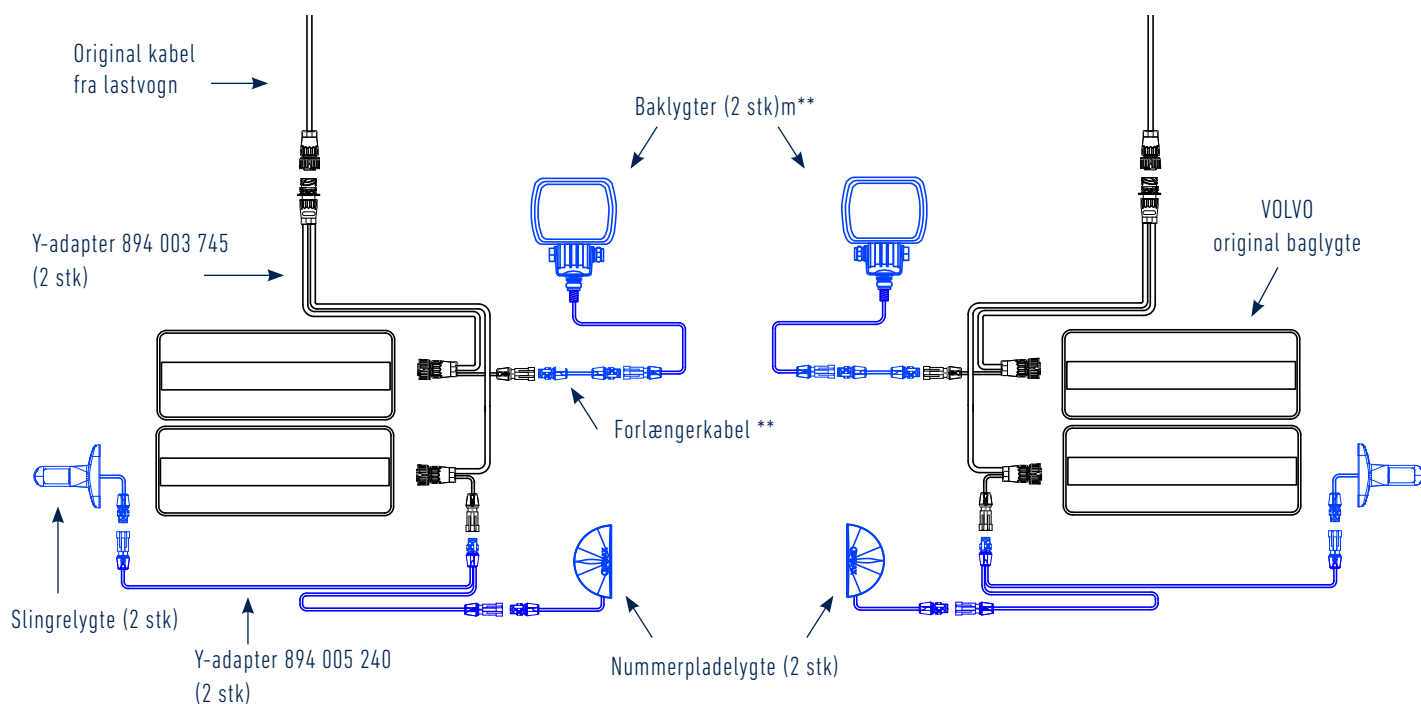

## Plug & Play montage af yderligere sidemarkeringslygter

Mulighed for tilslutning af yderligere sidemarkeringslygter (originale) via ERMAX sidekabel-adapter med MCP2 stik

- nemt og enkelt, også ved eftermontering

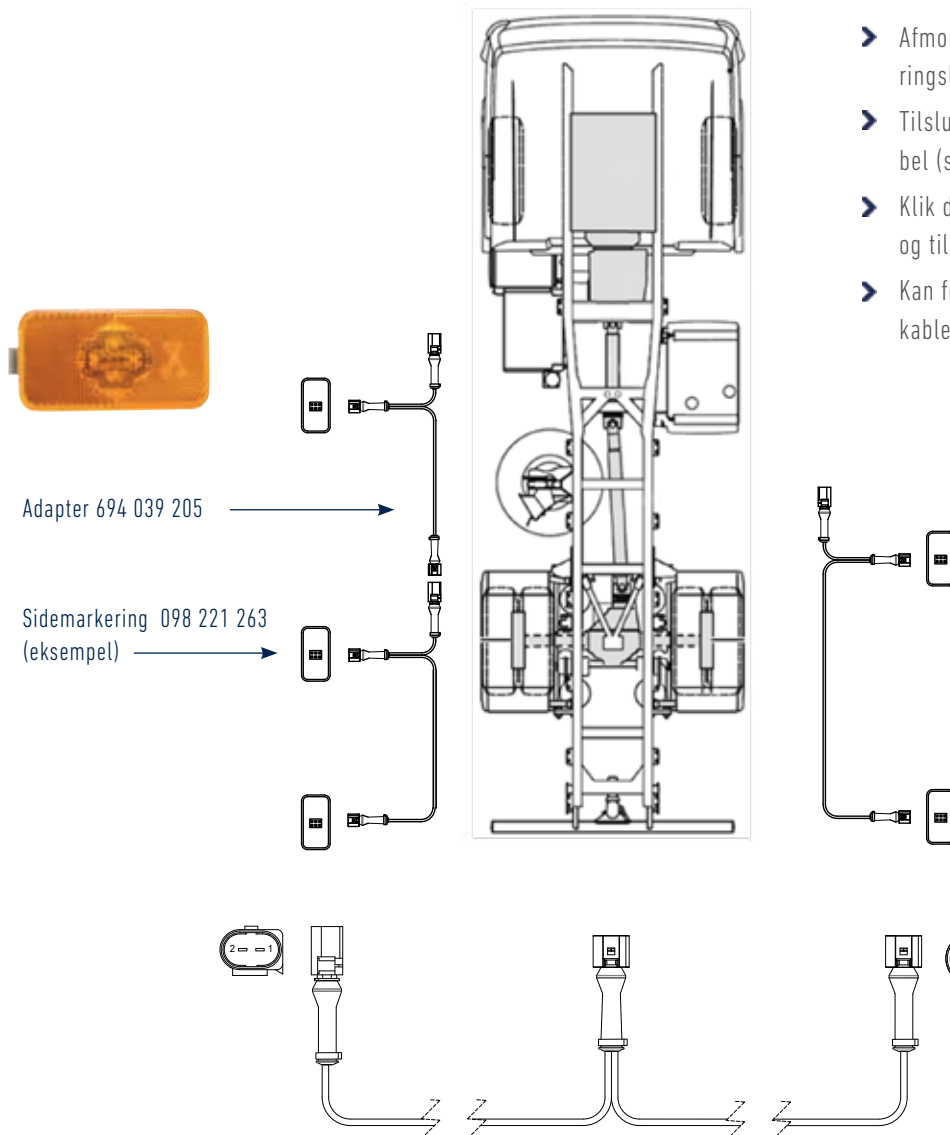

- Afmonter sidekabel fra eksisterende sidemarkeringslygte (hvorfra forlængelse ønskes)
- Tilslut Ermax sidekabel til det eksisterende sidekabel (stikdåse)
- Klik den eksisterende lygte på det nye sidekabel - og tilslut ny ekstra lygte
- Kan forlænges med tilslutning af yderligere sidekabler

### Sidekabel - Adapter

VOLVO

Tilslutning: 3900 mm -1 x indgang med MCP2 stikdåse  
2 x udgang med MCP2 stikprop

Afstand ml. stik: 1 x 200 mm + 1 x 3.700 mm

Ledertværsnit: 2 x 0,5 mm<sup>2</sup>

Kabeltype FLRY / PVC

Godkendelser ADR

Artikelnr. 694 039 205



### Pin-belægning - 2-polet Super Seal stik

Position	Farve	Funktion
1	Brun	Minus (-)
2	Blå	Position

## Belysning - velegnet som tilvalgsmuligheder til belysningsystemerne med TM5 og TM10 baglygter

## Slingrelygter LED

Lang eller kort model  
300 mm kabel med Super Seal stikprop



Artikelnr.

098 241 448 (H)

098 241 449 (H)

098 241 218 (H/V)

## Nummerpladelygte LED

Halvrund eller firkantet model  
1200 mm kabel med Super Seal stikprop



Artikelnr.

098 254 335

098 254 345

## Baklygter LED

300 mm kabel med Super Seal stikdåse \*\*  
Godkendt som baklygte ved en hældningsvinkel på hhv. 30° eller 35° ved lodret montering \*



Artikelnr.

098 256 255

Lumen: 650 / 300

098 174 265

Lumen: 1.600 / 1.200

\* Hældningsvinkel 30°

098 174 275

Lumen: 2.400 / 1.800

\* Hældningsvinkel 35°

## Bak-alarm

250 mm kabel med  
Super Seal stikprop



Artikelnr.

090 450 255

## TM10 Baglygte LED

Nummerpladelys integreret i  
bunden af lygten



Artikelnr.

098 216 511 (V)

098 216 510 (H)

\*\* Tilslutning af baklygter til bagkabel 494 012 664

- kan ske ved enten at benytte Y-adapter 894 005 230 eller alternativt forlænger-kabel med Super Seal stikprop 794 002 230 eller 694 030 200 som vist nedenfor. Flere længder er tilgængelige.

794 002 230

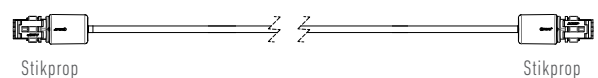

694 030 200

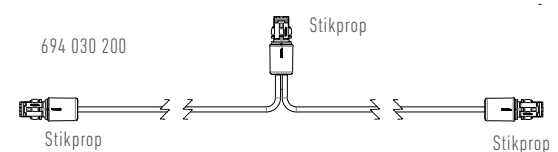

## Sidemarkeringslygter VOLVO

## Sidemarkeringslygter LED 24V

VOLVO

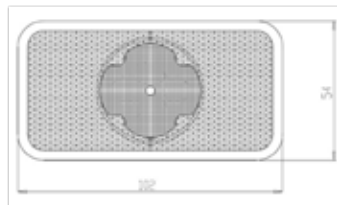

Beskrivelse:	Orange kunststofhus med 3 LED's - uden refleks
Indbygning:	Horisontal / vertikal - monteringsdybde 35 mm
Tilslutning:	Integreret 2-polet AMP stikprop
Dimension	104 x 54 mm
Godkendelser	ECE, IP67
Passer til:	20398660
Artikelnr.	098 221 263

## Baglygter, glødepærer



Pos 1



Pos 2



Pos 3

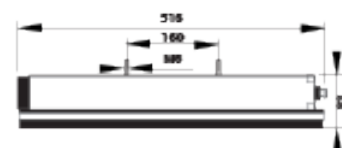
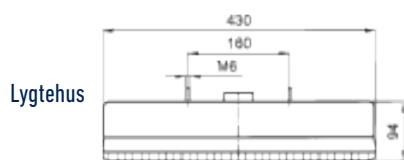

A



8-polet tilslutningsstik

B

6-polet tilslutning stik  
(Volvo stik)

C

7-polet stikdåse med  
6 aktive pins  
(s) Sidemontering

Lygteglas: PMMA

Lygtehus: Sort kunststof

Kabling og 2 pærefatninger til baglys, vibrationsdæmpet

Pos 1 - Dimension: 430 x 124 x 94 mm

Pos 2 - Dimension: 465 x 130 x 80 mm

Pos 3 - Dimension: 516 x 130 x 83 mm

Bolthulafstand: 160 mm

IP Rating: IP54

## Funktioner

Anvendelse	Løst glas, reservedel	Venstre ← Højre →	Position Stop Blink Bak Tåge	Slingelygte	Sidemarkering	Nummerplade	Firkantet refleks	Tilslutning	Passer til	Pos	Artikel-Nr.
Volvo F, FL & FS > 7/1993	098 292 715	←	✓			✓		A	1620 476	1	098 212 711
Volvo F, FL & FS > 7/1993	098 292 715	→	✓					A	1620 477	1	098 212 721
Volvo F, FL & FH 8 /1993 > 7 /1998	098 292 793	←	✓	✓	✓	✓	✓	B	8191 747	2	098 214 465
Volvo F, FL & FH 8 /1993 > 7 /1998	098 292 793	→	✓	✓	✓		✓	B	8191 748	2	098 214 475
Volvo F, FM & FH 8 /1998 >	098 293 163	←	✓	✓	✓	✓	✓	C (s)	3981 455	3	098 213 141
Volvo F, FL & FH 8/1998	098 293 163	→	✓	✓	✓		✓	C (s)	3981 456	3	098 213 151
<b>Reservedele</b>											
Glas trekantrefleks indsats til sidemarkeringslygte - Til: 098 214 465 / 475											098 292 959

## Baglygter, glødepærer

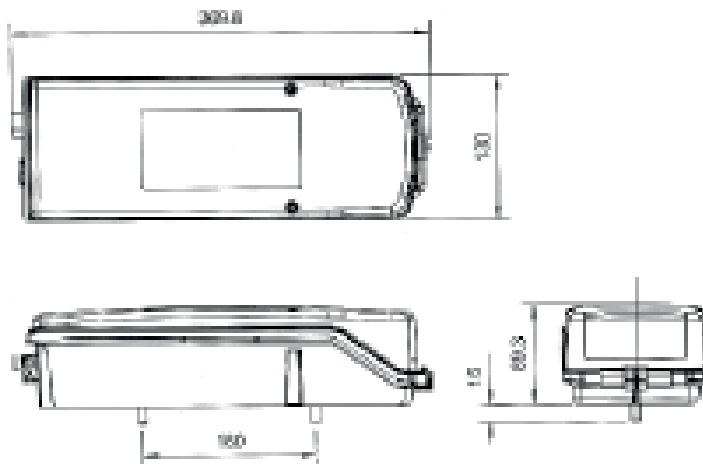

A



7-polet DIN bajonet tilslutning  
(s) Sidemontering

Kabling og 2 pærefatninger til baglys

Lygteglas: PMMA

Lygtehus: Sort kunststof

Dimension: 370 x 130 x 90 mm

Bolthulafstand: 165 mm



IP Rating: IP54

### Funktioner

Anvendelse	Løst glas, reservedel	Venstre ← Højre →	Position Stop Blink Bak Tåge	Slingelygte	Sidemarkering	Nummerplade	Firkantet refleks	Tilslutning	Passer til	Artikel-Nr.
Volvo FL & FM, 2002 >	098 294 442* 198 294 442	→	✓	✓	✓	✓	✓	A (s)	2042 5729 2050 7624	198 214 445
Volvo FL & FM, 2002 >	098 294 442* 198 294 442	←	✓	✓	✓		✓	A (s)	2042 5728 2050 7623	198 214 450

## Bagkabler

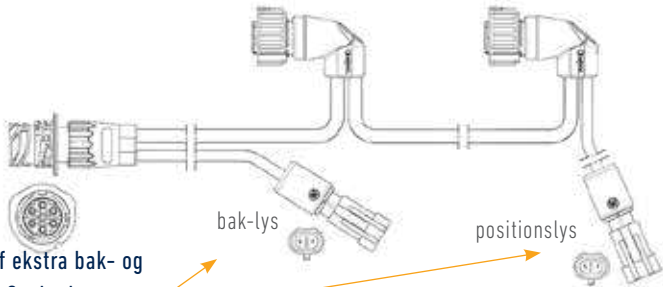
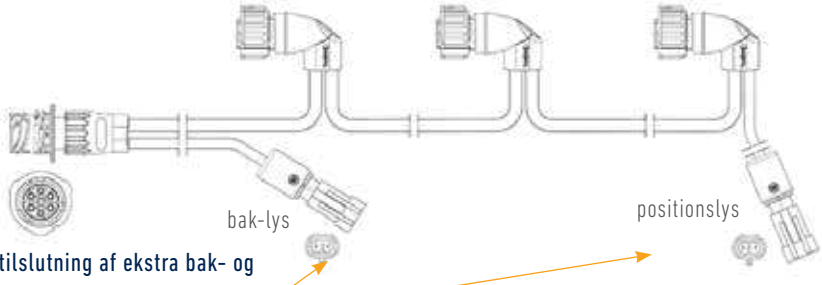

	Anvendelse / Beskrivelse	Artikelnr.
	<p><b>Baglygtekabel 6-polet - enkelt, kæde</b></p> <p>AMP 1,5 stikdåse, lige &gt; 2 x AMP 1,5 stikprop, vinklet Ledertværsnit: 6x1 mm<sup>2</sup> / 2x1 mm<sup>2</sup> Kabeltype: FLRYY / PVC</p> <p><b>6-polet 800 mm</b></p> <p>Med 2 x 2-polet Super Seal udgange for hhv. positionslys og baklys</p>  <p>Mulighed for nem tilslutning af ekstra bak- og positionslys vha 2-polet Super Seal udgange</p>	494 008 664
	<p><b>Baglygtekabel 6-polet - enkelt, kæde</b></p> <p>AMP 1,5 stikdåse, lige &gt; 3 x AMP 1,5 stikprop, vinklet Ledertværsnit: 6x1 mm<sup>2</sup> / 2x1 mm<sup>2</sup> Kabeltype: FLRYY / PVC</p> <p><b>6-polet 1.200 mm</b></p> <p>Med 2 x 2-polet Super Seal udgange for hhv positionslys og baklys</p>  <p>Mulighed for nem tilslutning af ekstra bak- og positionslys vha 2-polet Super Seal udgange</p>	494 012 666
	<p><b>6-polet 1.200 mm</b></p> <p>Med 2 x 2-polet Super Seal udgange for hhv. positionslys og bak-alarm</p> <p>OBS: Pin nr. 7 i det 7-polet AMP stik er til bak-alarm</p>  <p>Mulighed for udtag til bak-alarm, der manuelt kan slås fra i førerhuset</p>	494 012 667

## Forlængerkabler (Øvrige længder - se kabelafsnittet bagerst i kataloget)

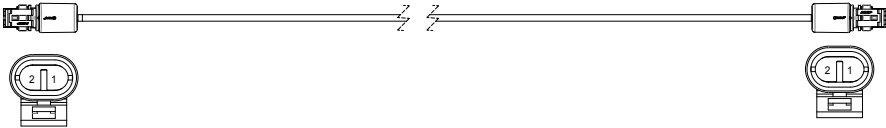
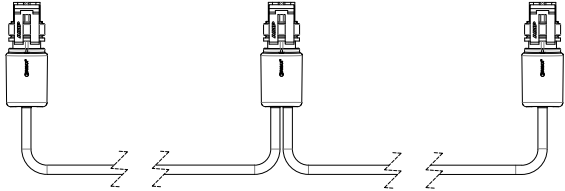

	Anvendelse / Beskrivelse	Artikelnr.
	<p><b>Forlængerkabel, 2-polet</b></p> <p>Super Seal stikprop &gt; Super Seal stikprop</p> <p>Ledertværsnit: 2x1 mm<sup>2</sup></p> <p>Kabeltype: FLRYY / PVC</p> <p><b>200 mm</b></p> <p><b>500 mm</b></p> <p><b>1.000 mm</b></p> <p><b>1.500 mm</b></p> 	<p>794 002 230</p> <p>794 005 230</p> <p>794 010 230</p> <p>794 015 230</p>
	<p><b>Forlængerkabel, 2-polet - kæde</b></p> <p>1 indgang + 2 udgange med Super Seal stikprop</p> <p>Ledertværsnit: 2x0,5 mm<sup>2</sup></p> <p>Kabeltype: FLRYY / PVC</p> <p><b>3.000 mm</b></p> <p>Afstand mellem stik: 1x1.700 mm + 1x1.300 mm</p> <p><b>4.200 mm</b></p> <p>Afstand mellem stik: 1x1.200 mm + 1x3.000 mm</p> <p><b>5.300 mm</b></p> <p>Afstand mellem stik: 1x300 mm + 1x5.000 mm</p> 	<p>694 030 200</p> <p>694 042 200</p> <p>694 053 200</p>



## Sidekabel VOLVO / Y-adapterkabler (Universal)



## Anvendelse / Beskrivelse

## Artikelnr.

**Sidekabel, 2-polet - kæde (Volvo)**

Til forlængelse af original sidemærkeringslygter

1 x indgang med MCP2 stikdåse

2 x udgang med MCP2 stikprop

Ledertværsnit: 2x0,5 mm<sup>2</sup>

Kabeltype: FLRYY / PVC

**3.900 mm**

Afstand mellem stik: 1 x 200 mm + 1 x 3.700 mm

694 039 205

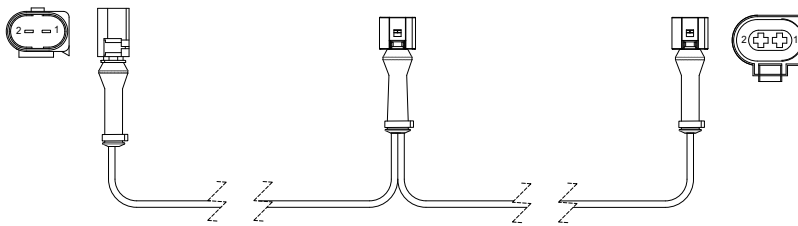
**Y-adapterkabel, 2-polet**

3 x Super Seal stikprop

Ledertværsnit: 2x1 mm<sup>2</sup>

Kabeltype: FLRYY / PVC

**2 x 500 mm****2 x 2.000 mm**

894 005 230

894 020 230

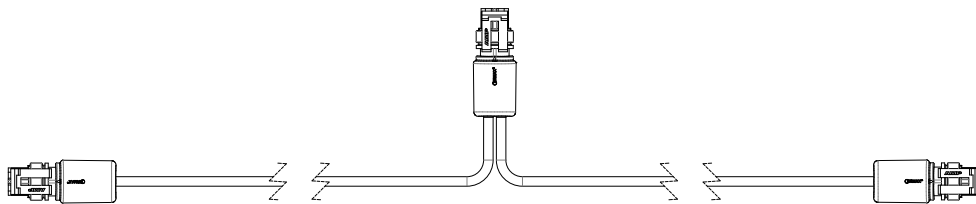
**Y-adapterkabel, 2-polet**

1 x Super Seal stikprop + 2 x Super Seal stikdåse

Ledertværsnit: 2x1 mm<sup>2</sup>

Kabeltype: FLRYY / PVC

**2 x 500 mm**

894 005 240

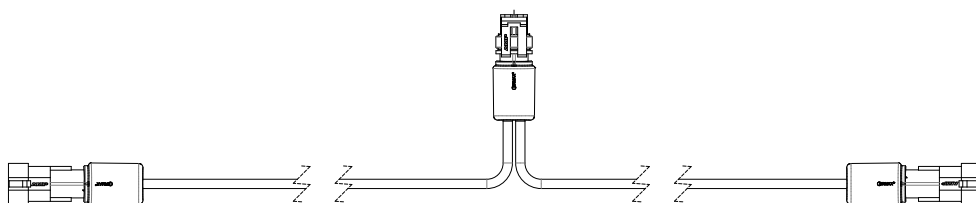

## Adapter-kabler - VOLVO



## Anvendelse / Beskrivelse

Artikelnr.

**Adapterkabel, 7-polet - for tilslutning af Ermax baglygter**

7-polet AMP stikprop (Ermax) &lt;-&gt; 7-polet AMP stikdåse (Volvo)

Ledertværsnit: 7x1 mm<sup>2</sup>

Kabeltype: FLRYY / PVC

**300 mm**

994 003 200

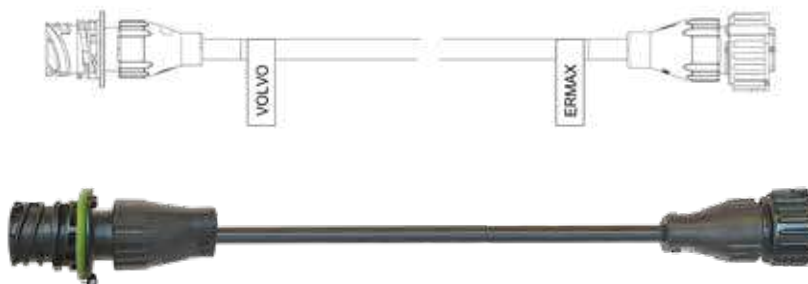

Volvo tilslutning :

- 1 : Minus
- 2 : Blink
- 3 : Stop
- 4 : Position
- 5 : Bak
- 6 : Tåge
- 7 : = 7 i Ermax

**Y-adapterkabel, 7-polet**

2x2-polet udtag (200 mm) med Super Seal stikdåse for positions- og baklys.

Ledertværsnit: 7x1,0 mm<sup>2</sup> / 2 x 1,0 mm<sup>2</sup>.

Kabeltype: FLRYY / PVC

**2 x 300 mm**

894 003 745

For tilslutning af én ekstra baglygte på Volvo.

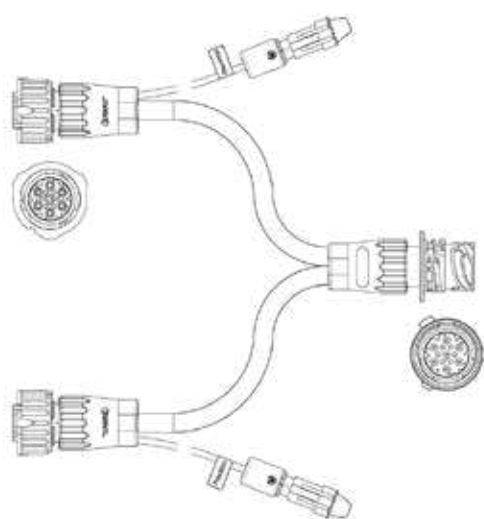

Mulighed for nem tilslutning af én ekstra baglygte ved brug af plug & play adapterkabel

**OBS:** 7 ledere i bagkablet tilsikrer, at bak-alarm manuelt kan slås fra i førerhuset

## Adapter-kabler - VOLVO

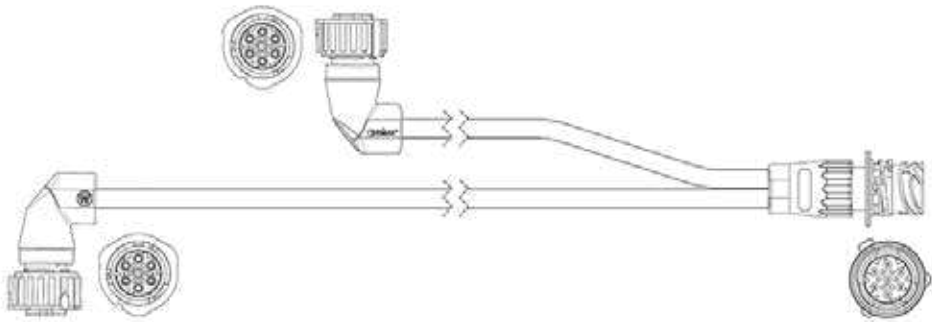
	Anvendelse / Beskrivelse	Artikelnr.
	<p>Y-adapterkabel, 7-polet</p> <p>6-polet 3700 mm kabel med 7-polet AMP stikprop &gt;</p> <p>7-polet AMP stikdåse &gt; 900 mm kabel med 7-polet AMP stikprop</p> <p>Ledertværsnit: 6 x 1,0 mm<sup>2</sup> og 7 x 1,0 mm<sup>2</sup></p> <p>Kabeltype: FLRYY / PVC</p> <p><b>3.700 mm -(Passer til 21781011)</b></p>  <p><b>OBS:</b> Mulighed for nem dobbelt-montering af baglygter ved brug af plug &amp; play y-adapterkabel</p>	894 037 744





**Plug & Play løsninger til RENAULT**



## RENAULT - Plug & Play løsning TM5 LED baglygte

Komplet ombygningskit fra ERMAX med LED baglygter med tidsbesparende montage – direkte integreret på køretøjet

Et færdig konfektioneret kablesæt muliggør en direkte plug & play montering af stik, kabler og ERMAX Eternal Light® baglygter (TM5, TM10 og TM11) – en løsning som giver mulighed for fleksible tilslutninger af bl.a. ekstra positionslys, baklys-udtag og bakalarm, og uden det eksisterende ledningsnet skal åbnes. Ud over højere forbindelseskvalitet opnåes en væsentlig tidsbesparelse på et køretøj ved brug af plug & play design.

STANDARD ombygningskit med TM5 baglygter 3-funktion

Artikelnummer TM091050020

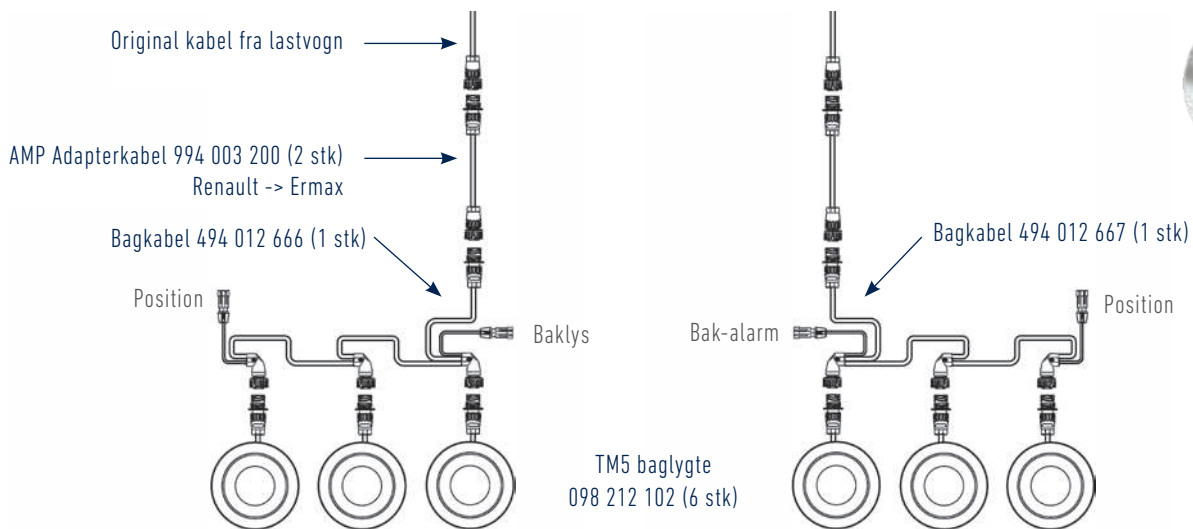

OBS - Anvendes bagkabel 494 016 667 i forbindelse med ekstern bakalarm, vil bakalarmen kunne afbrydes fra førerhuset.

### ERMAX Plug & Play ombygningskit med mange fordele og muligheder

- Tidsbesparelser på op til 8 timer
  - plug & play montering af stik, kabler og lygter
  - Samleboks med Super Seal stikdåser eller kabelforskruninger til alle lygtefunktioner
- Sikker og dokumenterbar installation
- Intet ansvarsskift i garantiforpligtelser, da eksisterende ledningsnet ikke skal åbnes
- Hurtig udskiftning af dele ved påkørsel eller skader
- Ved hjælp af Super Seal stikdåser eller kabelforskruninger er alle funktioner tilgængelige
- Standard ombygningskittet pakkes kitvis i en kasse - enkelt og effektivt

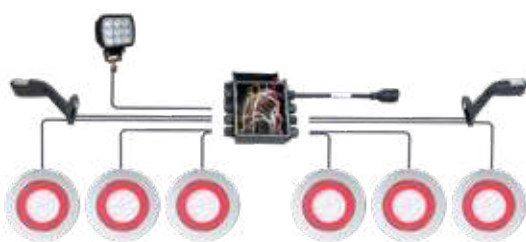

Væsentlig tidsrævende montage ved open end løsning for montering sasmlerboks

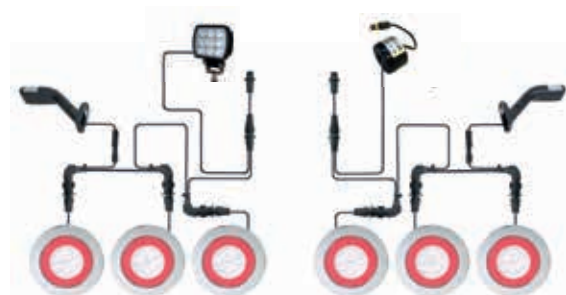

Plug & Play montage - væsentlig tidsbesparelse



SKITSE over komplette belysningsystemer med mulige tilvalg af funktioner

- Yderligere lygtfunktioner efter behov
- Udtag til baklygter og/eller bak-alarm på bagkabel
- Nem og tidsbesparende montage, også ved eftermontering

Komponenter markeret med blå i nedenstående skitse er mulige tilvalg i forhold til standardkittet TM091050010 på foregående side.

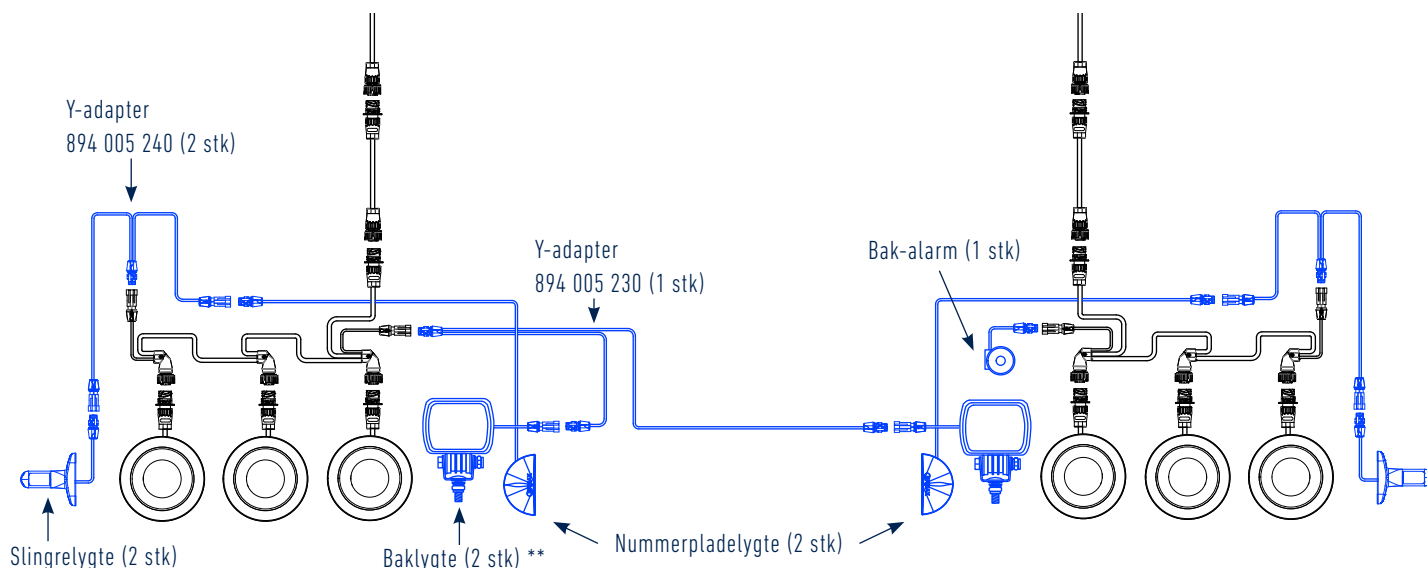

Skitse, hvor bagkabel 494 012 666 med udtag til til baklys, benyttes i begge sider (uden bak-alarm)

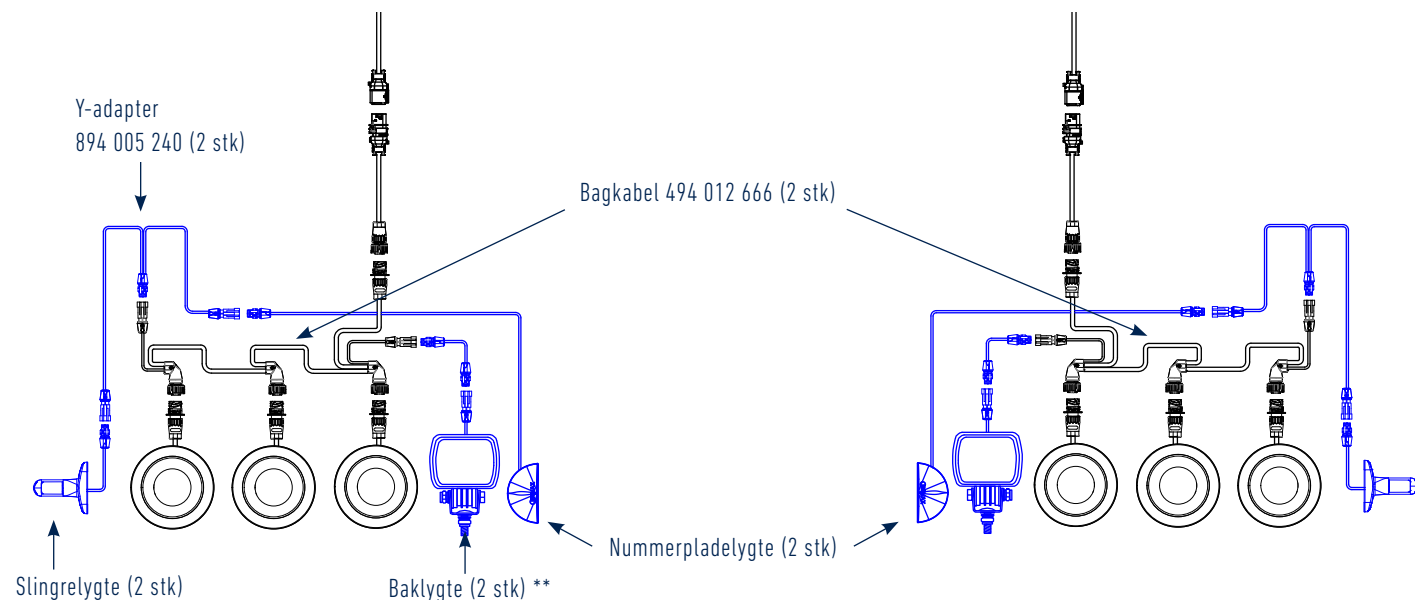

OBS\*\* Tilslutning af baklygter til bagkabel 494 012 666

- kan ske ved enten at benytte Y-adapter 894 005 230 eller både Y-adapter og forlængerkabel (som på øverste tegning) eller alternativt forlængerkabel med Super Seal stikprop 794 020 230 eller 694 030 200 som vist nedenfor. Flere længder er tilgængelige.

794 020 230

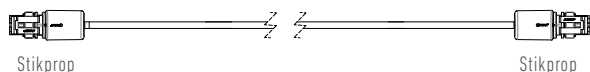

694 030 200

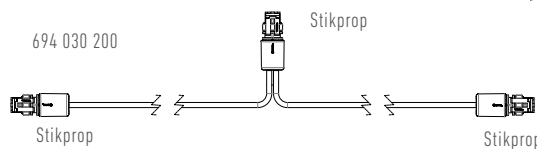

## RENAULT - Plug & Play løsning TM10 LED baglygte

STANDARD ombygningskit med TM10 baglygter 6-funktion

Artikelnummer TM091050025

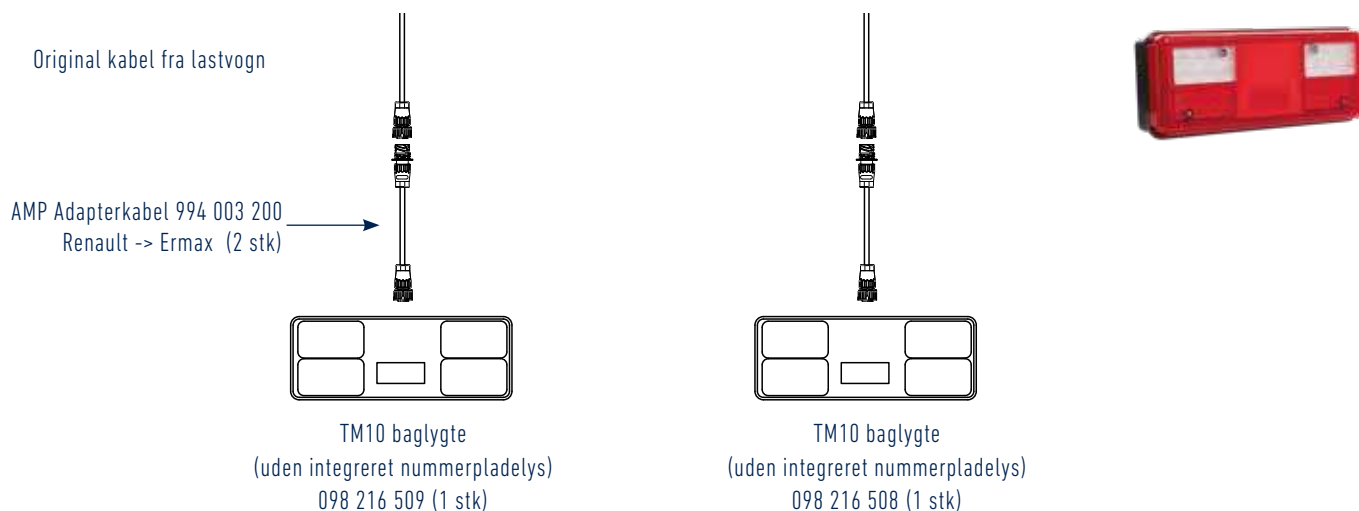

### Komplet belysningsystem Standard TM091050015 med mulige tilvalg af funktioner - uden bak-alarm

Komponenter markeret med blå i nedenstående skitse er mulige tilvalg i forhold til standardkittet TM091050015 ovenfor.

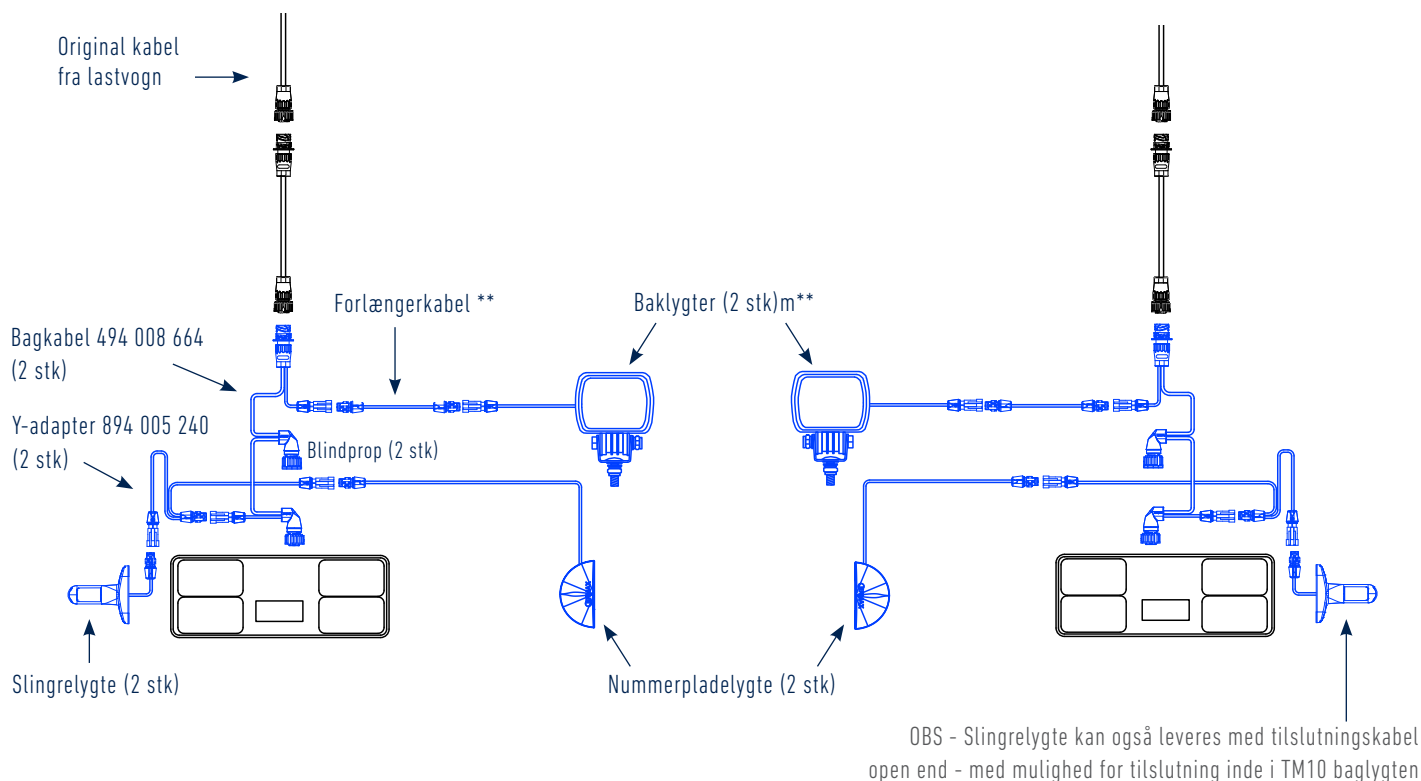

OBS\*\* Tilslutning af baklygter til bagkabel 494 012 664

- kan ske ved enten at benytte Y-adapter 894 005 230 (som på øverste tegning) eller alternativt forlænger kabel med Super Seal stikprop 794 020 230 eller 694 030 200 som vist nedenfor. Flere længder er tilgængelige.

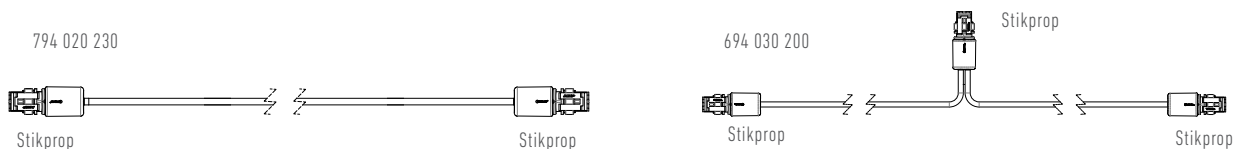



**Dobbelt lygtemontering med TM10 baglygter - alternativt originale Renault baglygter med mulige tilvalg af lygtefunktioner**

**Bakalarm \***

Ønskes det at kunne styre og dæmpe bak-alarm fra førerhuset, skal bagkabel 494 016 667 anvende i højre side, hvortil bak-alarmen tilsluttes. Den 3. lygtetilslutning blændes af med blindprop 099 110 025

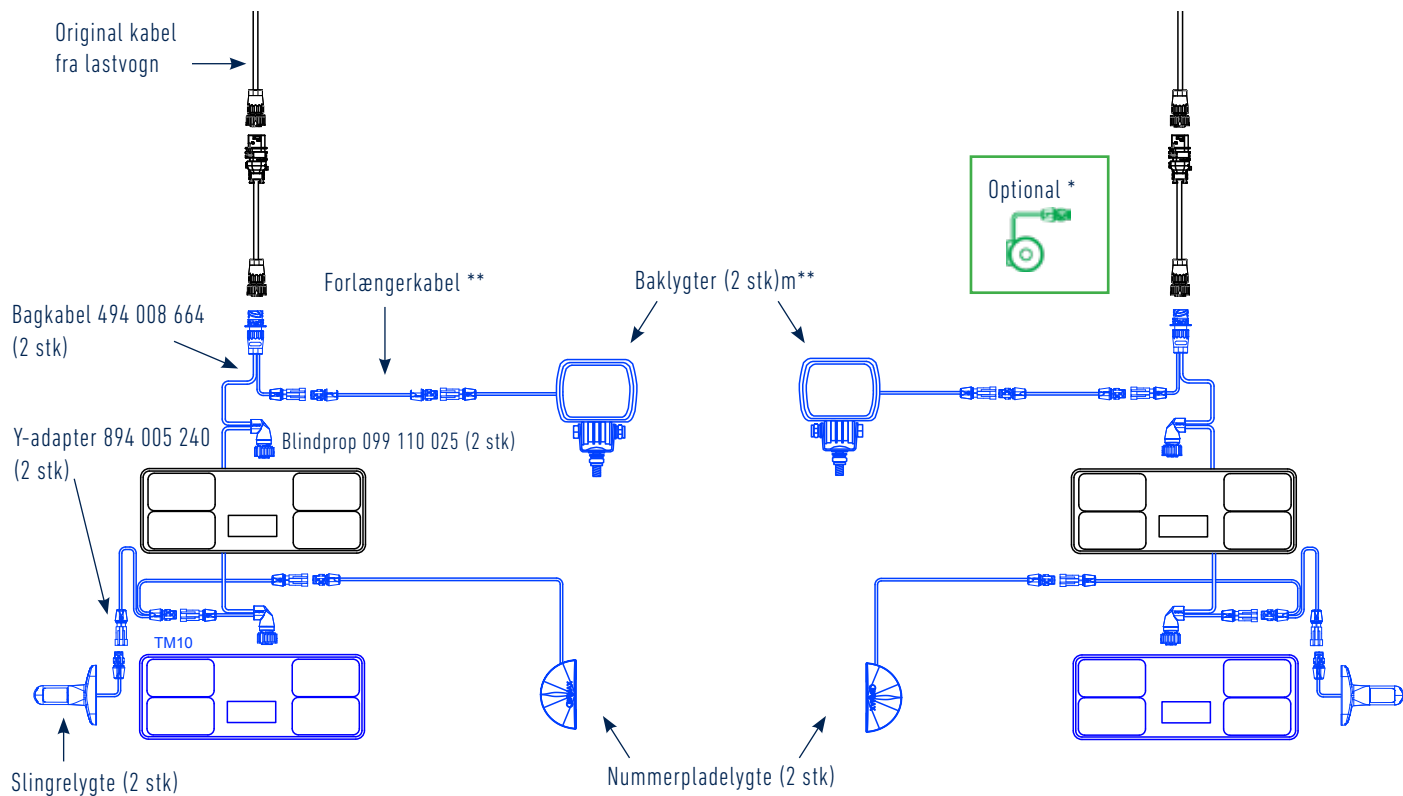

**Dobbelt lygtemontering med RENAULT original baglygter**

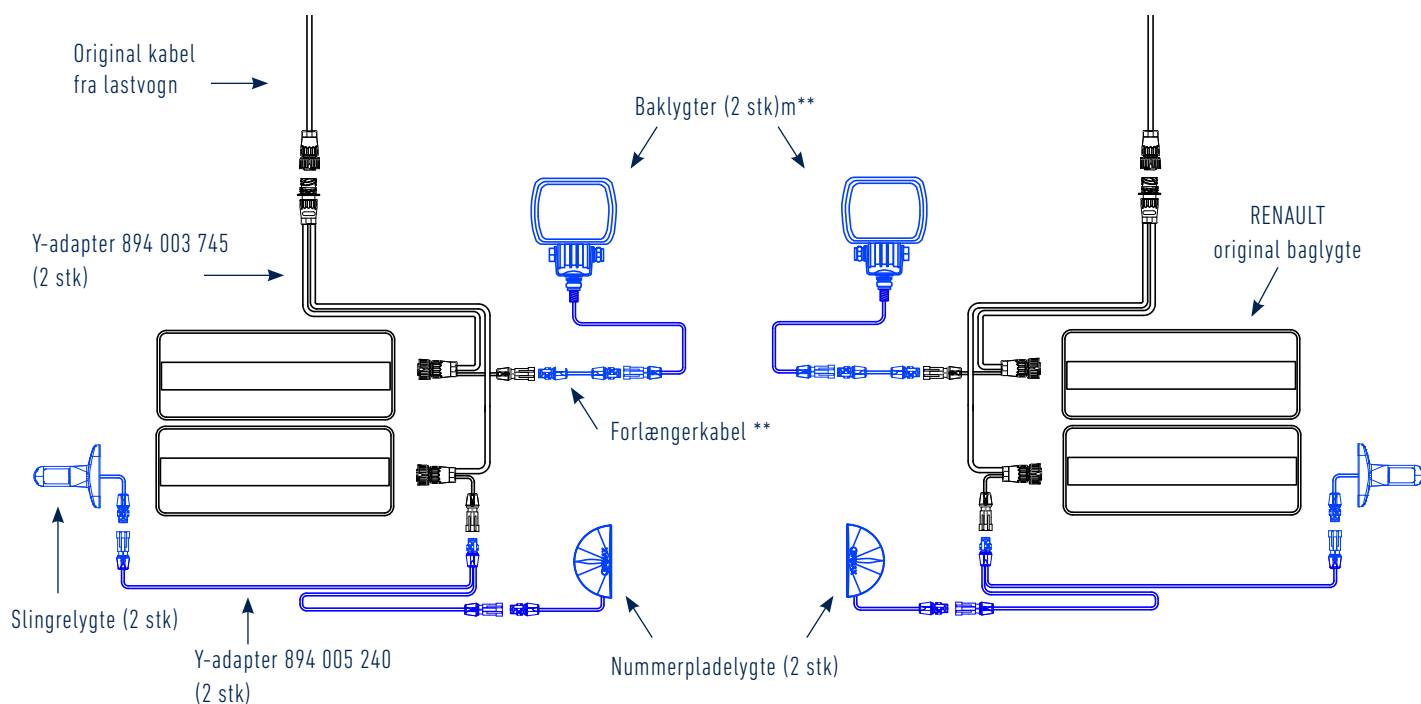

## Plug & Play montage af yderligere sidemarkeringslygter

Mulighed for tilslutning af yderligere sidemarkeringslygter (originale) via ERMAX sidekabel-adapter med MCP2 stik

- nemt og enkelt, også ved eftermontering

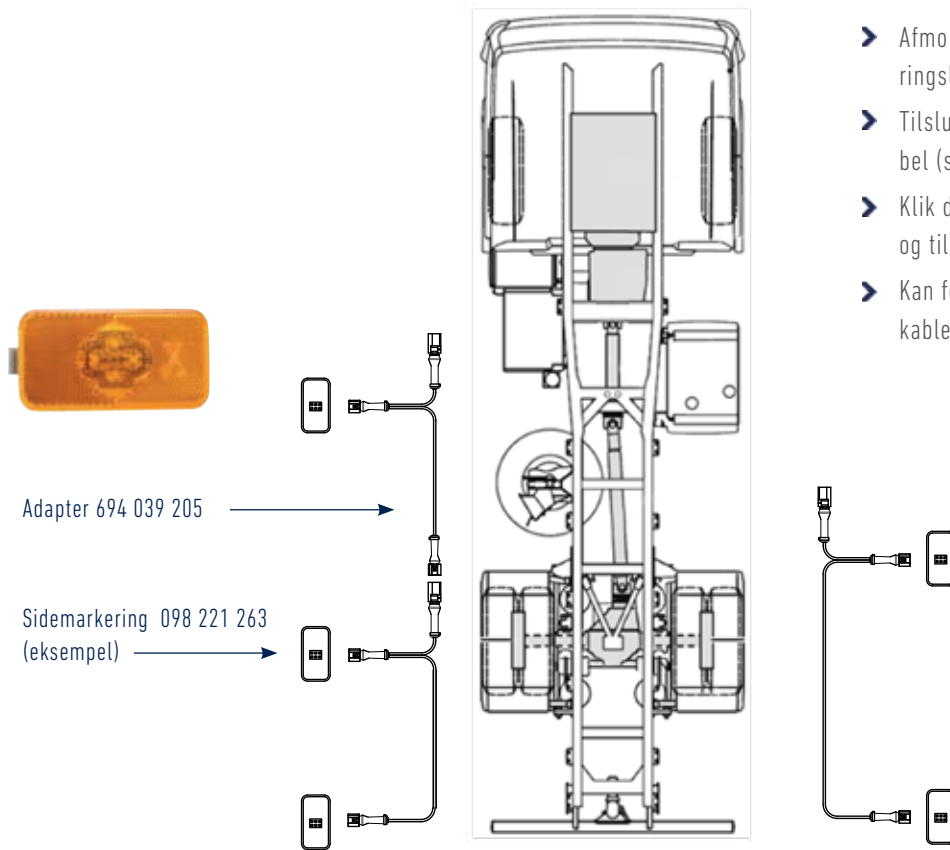

- Afmonter sidekabel fra eksisterende sidemarkeringslygte (hvorfra forlængelse ønskes)
- Tilslut Ermax sidekabel til det eksisterende sidekabel (stikdåse)
- Klik den eksisterende lygte på det nye sidekabel - og tilslut ny ekstra lygte
- Kan forlænges med tilslutning af yderligere sidekabler

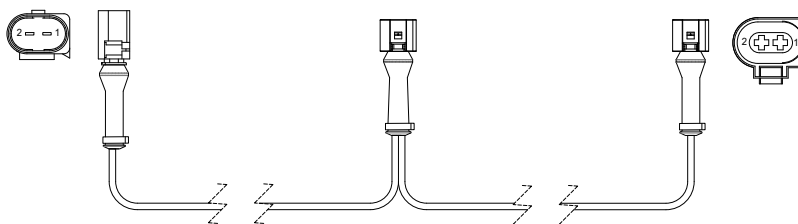

### Sidekabel - Adapter

RENAULT

Tilslutning: 3900 mm -1 x indgang med MCP2 stikdåse  
2 x udgang med MCP2 stikprop

Afstand ml. stik: 1 x 200 mm + 1 x 3.700 mm

Ledertværsnit: 2 x 0,5 mm<sup>2</sup>

Kabeltype FLRY / PVC

Godkendelser ADR

Artikelnr. 694 039 205

### Pin-belægning - 2-polet Super Seal stik



Position	Farve	Funktion
1	Brun	Minus (-)
2	Blå	Position

Belysning - velegnet som tilvalgsmuligheder til belysningsystemerne med TM5 og TM10 baglygter

**Slingrelygter LED**

Lang eller kort model  
300 mm kabel med Super Seal stikprop



Artikelnr.

098 241 448 (H)  
098 241 449 (H)

098 241 218 (H/V)

**Nummerpladelygte LED**

Halvrund eller firkantet model  
1200 mm kabel med Super Seal stikprop



Artikelnr.

098 254 335

098 254 345

**Baklygter LED**

300 mm kabel med Super Seal stikdåse \*\*  
Godkendt som baklygte ved en hældningsvinkel på hhv. 30° eller 35° ved lodret montering \*



Artikelnr.

098 256 255  
Lumen: 650 / 300

098 174 265  
Lumen: 1.600 / 1.200  
\* Hældningsvinkel 30°

098 174 275  
Lumen: 2.400 / 1.800  
\* Hældningsvinkel 35°

**Bak-alarm**

250 mm kabel med  
Super Seal stikprop



Artikelnr.

090 450 255

**TM10 Baglygte LED**

Nummerpladelys integreret i  
bunden af lygten



Artikelnr.

098 216 511 (V)  
098 216 510 (H)

\*\* Tilslutning af baklygter til bagkabel 494 012 664

- kan ske ved enten at benytte Y-adapter 894 005 230 eller alternativt forlænger-kabel med Super Seal stikprop 794 002 230 eller 694 030 200 som vist nedenfor. Flere længder er tilgængelige.

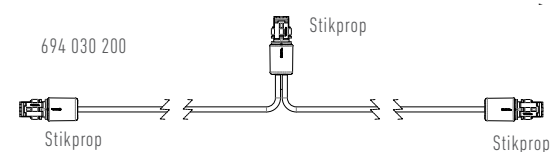
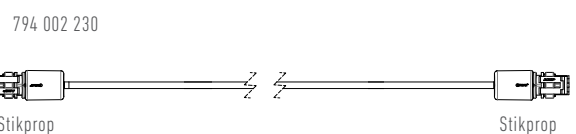

Sidemarkeringslygter RENAULT

Sidemarkeringslygter LED 24V

RENAULT

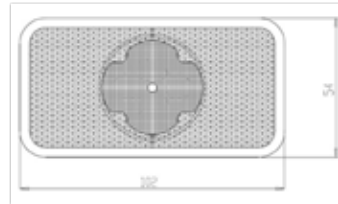

Beskrivelse:	Orange kunststofhus med 3 LED's - uden refleks
Indbygning:	Horisontal / vertikal - monteringsdybde 35 mm
Tilslutning:	Integreret 2-polet AMP stikprop
Dimension	104 x 54 mm
Godkendelser	ECE, IP67
Passer til:	20398660
Artikelnr.	098 221 263

Baglygter

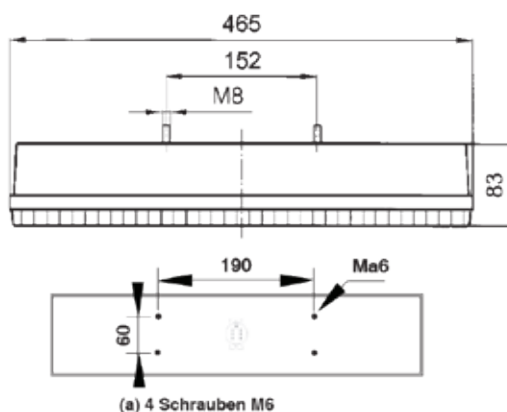



7-polet stikdåse med 6 aktive pins (Sidemontering)

Kabling og 2 pærefatninger til baglys, vibrationsdæmpet  
 Lygteglas: PMMA  
 Lygtehus: Sort kunststof  
 Dimension: 465 x 130 x 83 mm  
 Bolthulafstand: 152 mm  
 IP54 rating

Funktioner											
Anvendelse	Løst glas (reservedel)	Venstre ← Højre →	Position Stop Blink Bak Tåge	Stingrelygte	Sidemarkering	Nummerplade	Firkantet refleks	Tilslutning	Passer til	Artikel-Nr.	
Renault	098 292 793	←	✓	✓	✓		✓	A (s)	5001847584 / 86	098 212 956	
Renault	098 292 793	→	✓	✓	✓	✓	✓	A	5001847585 / 87	098 212 957	
Reserve dele											
Indsats til sidemarkeringslygte											098 292 959

Bagkabler

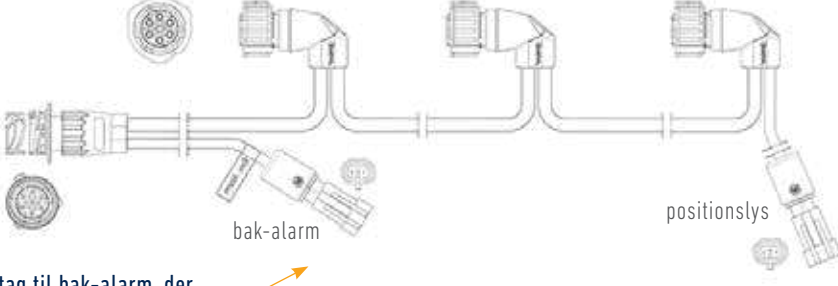

	Anvendelse / Beskrivelse	Artikelnr.
	<p><b>Baglygtekabel 6-polet - enkelt, kæde</b></p> <p>AMP 1,5 stikdåse, lige &gt; 2 x AMP 1,5 stikprop, vinklet                      Ledertværsnit: 6x1 mm<sup>2</sup> / 2x1 mm<sup>2</sup>                      Kabeltype: FLRYY / PVC</p> <p><b>6-polet 800 mm</b></p> <p>Med 2 x 2-polet Super Seal udgange for hhv. positionlys og baklys</p>  <p>Mulighed for nem tilslutning af ekstra bak- og positionlys vha 2-polet Super Seal udgange</p>	494 008 664
	<p><b>Baglygtekabel 6-polet - enkelt, kæde</b></p> <p>AMP 1,5 stikdåse, lige &gt; 3 x AMP 1,5 stikprop, vinklet                      Ledertværsnit: 6x1 mm<sup>2</sup> / 2x1 mm<sup>2</sup>                      Kabeltype: FLRYY / PVC</p> <p><b>6-polet 1.200 mm</b></p> <p>Med 2 x 2-polet Super Seal udgange for hhv positionlys og baklys</p>  <p>Mulighed for nem tilslutning af ekstra bak- og positionlys vha 2-polet Super Seal udgange</p>	494 012 666
	<p><b>6-polet 1.200 mm</b></p> <p>Med 2 x 2-polet Super Seal udgange for hhv. positionlys og bak-alarm                      OBS: Pin nr. 7 i det 7-polet AMP stik er til bak-alarm</p>  <p>Mulighed for udtag til bak-alarm, der manuelt kan slås fra i førerhuset</p>	494 012 667

Forlænger kabler (Øvrige længder - se kabelafsnittet bagerst i kataloget)

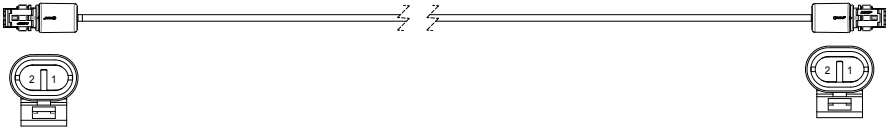
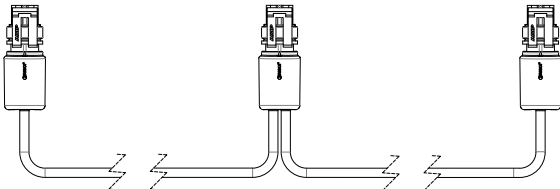

	Anvendelse / Beskrivelse	Artikelnr.
	<p><b>Forlængerkabel, 2-polet</b></p> <p>Super Seal stikprop &gt; Super Seal stikprop</p> <p>Ledertværsnit: 2x1 mm<sup>2</sup></p> <p>Kabeltype: FLRYY / PVC</p> <p><b>200 mm</b></p> <p><b>500 mm</b></p> <p><b>1.000 mm</b></p> <p><b>1.500 mm</b></p> 	<p>794 002 230</p> <p>794 005 230</p> <p>794 010 230</p> <p>794 015 230</p>
	<p><b>Forlængerkabel, 2-polet - kæde</b></p> <p>1 indgang + 2 udgange med Super Seal stikprop</p> <p>Ledertværsnit: 2x0,5 mm<sup>2</sup></p> <p>Kabeltype: FLRYY / PVC</p> <p><b>3.000 mm</b></p> <p>Afstand mellem stik: 1x1.700 mm + 1x1.300 mm</p> <p><b>4.200 mm</b></p> <p>Afstand mellem stik: 1x1.200 mm + 1x3.000 mm</p> <p><b>5.300 mm</b></p> <p>Afstand mellem stik: 1x300 mm + 1x5.000 mm</p> 	<p>694 030 200</p> <p>694 042 200</p> <p>694 053 200</p>

Sidekabel RENAULT / Y-adapterkabler (Universal)

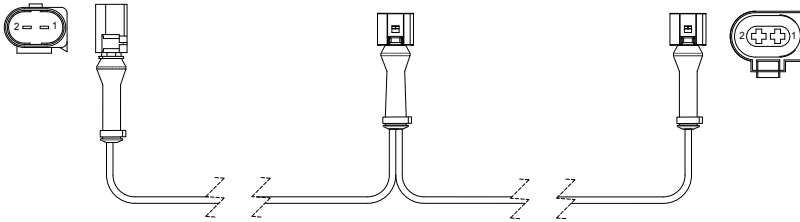
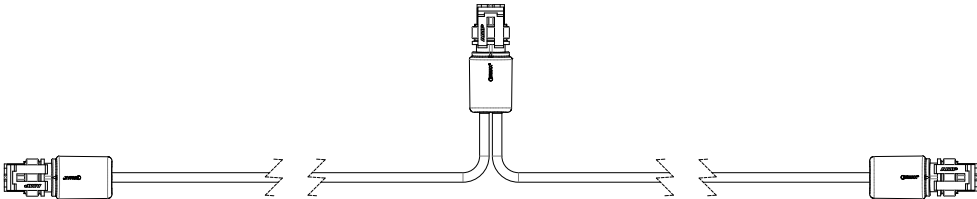
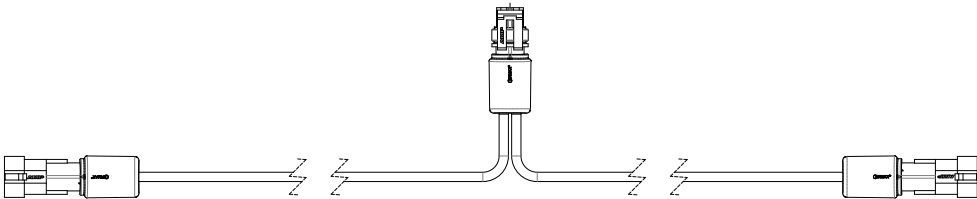

	Anvendelse / Beskrivelse	Artikelnr.
	<p><b>Sidekabel, 2-polet - kæde (Volvo)</b></p> <p>Til forlængelse af original sidemarkeringslygter</p> <p>1 x indgang med MCP2 stikdåse 2 x udgang med MCP2 stikprop</p> <p>Ledertværsnit: 2x0,5 mm<sup>2</sup> Kabeltype: FLRYY / PVC</p> <p><b>3.900 mm</b> Afstand mellem stik: 1 x 200 mm + 1 x 3.700 mm</p> 	<p>694 039 205</p>
	<p><b>Y-adapterkabel, 2-polet</b></p> <p>3 x Super Seal stikprop</p> <p>Ledertværsnit: 2x1 mm<sup>2</sup> Kabeltype: FLRYY / PVC</p> <p><b>2 x 500 mm</b> <b>2 x 2.000 mm</b></p> 	<p>894 005 230 894 020 230</p>
	<p><b>Y-adapterkabel, 2-polet</b></p> <p>1 x Super Seal stikprop + 2 x Super Seal stikdåse</p> <p>Ledertværsnit: 2x1 mm<sup>2</sup> Kabeltype: FLRYY / PVC</p> <p><b>2 x 500 mm</b></p> 	<p>894 005 240</p>



## Adapter-kabler - RENAULT



## Anvendelse / Beskrivelse

Artikelnr.

**Adapterkabel, 7-polet - for tilslutning af Ermax baglygter**

7-polet AMP stikprop (Ermax) &lt;-&gt; 7-polet AMP stikdåse (Renault)

Ledertværsnit: 7x1 mm<sup>2</sup>

Kabeltype: FLRYY / PVC

300 mm

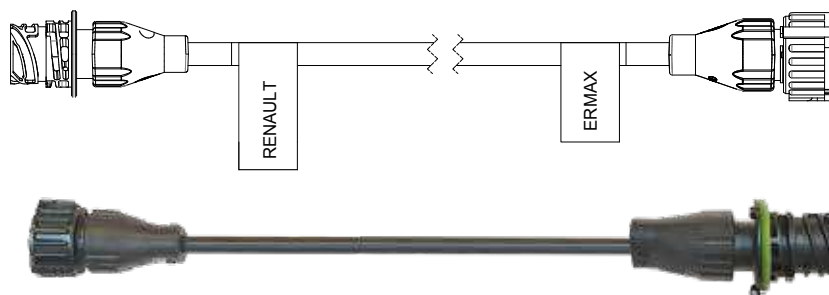

Renault tilslutning :

- 1 : Minus
- 2 : Blink
- 3 : Stop
- 4 : Position
- 5 : Bak
- 6 : Tåge
- 7 : = 7 i Ermax

994 003 200

**Y-adapterkabel, 7-polet**

2x2-polet udtag (200 mm) med Super Seal stikdåse for positions- og baklys.

Ledertværsnit: 7x1,0 mm<sup>2</sup> / 2 x 1,0 mm<sup>2</sup>.

Kabeltype: FLRYY / PVC

2 x 300 mm

For tilslutning af én ekstra baglygte på Volvo.

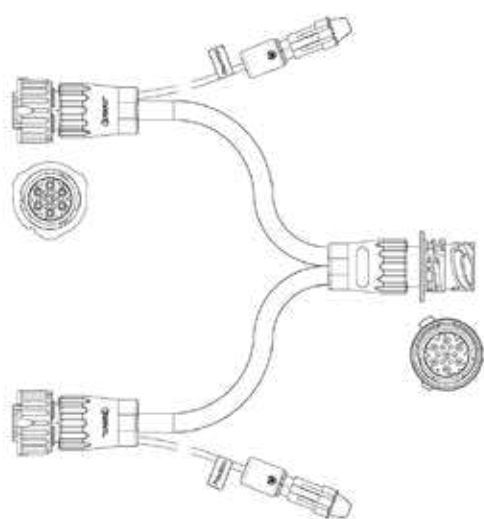

Mulighed for nem tilslutning af én ekstra baglygte ved brug af plug & play adapterkabel

**OBS:** 7 ledere i bagkablet tilsikrer, at bak-alarm manuelt kan slås fra i førerhuset

894 003 745

## Adapter-kabler - RENAULT

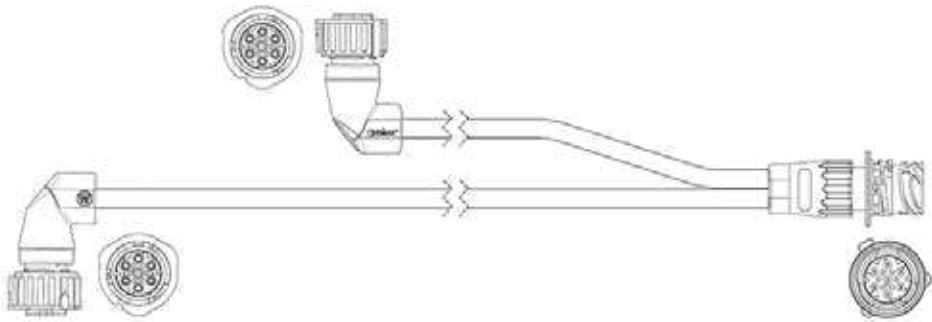
	Anvendelse / Beskrivelse	Artikelnr.
	<p>Y-adapterkabel, 7-polet</p> <p>6-polet 3700 mm kabel med 7-polet AMP stikprop &gt;</p> <p>7-polet AMP stikdåse &gt; 900 mm kabel med 7-polet AMP stikprop</p> <p>Ledertværsnit: 6 x 1,0 mm<sup>2</sup> og 7 x 1,0 mm<sup>2</sup></p> <p>Kabeltype: FLRYY / PVC</p> <p><b>3.700 mm</b></p> 	894 037 744

OBS: Mulighed for nem dobbelt-montering af baglygter ved brug af plug & play y-adapterkabel



**Plug & Play løsninger til MERCEDES**



## MERCEDES - Plug & Play løsning TM5 LED baglygte

Komplet ombygningskit fra ERMAX med LED baglygter med tidsbesparende montage – direkte integreret på køretøjet

Et færdig konfektioneret kablesæt muliggør en direkte plug & play montage af stik, kabler og ERMAX Eternal Light® baglygter (TM5, TM10 og TM11) – en løsning som giver mulighed for fleksible tilslutninger af bl.a. ekstra positionslys og baklys-udtag, og uden det eksisterende ledningsnet skal åbnes. Ud over højere forbindelseskvalitet opnåes en væsentlig tidsbesparelse på et køretøj ved brug af plug & play design.

STANDARD ombygningskit med TM5 baglygter 3-funktion

Artikelnummer TM091050030

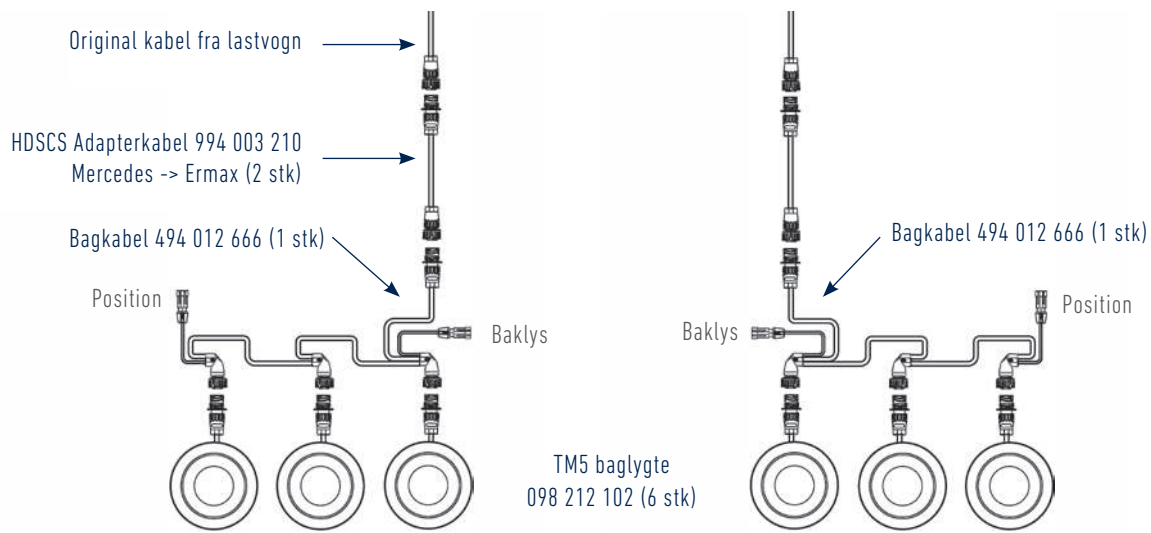

### ERMAX Plug & Play ombygningskit med mange fordele og muligheder

- Tidsbesparelser på op til 8 timer
  - plug & play montage af stik, kabler og lygter
  - Samleboks med Super Seal stikdåser eller kabelforskrutninger til alle lygtefunktioner
- Sikker og dokumenterbar installation
- Intet ansvarsskift i garantiforpligtelser, da eksisterende ledningsnet ikke skal åbnes
- Hurtig udskiftning af dele ved påkørsel eller skader
- Ved hjælp af Super Seal stikdåser eller kabelforskrutninger er alle funktioner tilgængelige
- Standard ombygningskittet pakkes kitvis i en kasse - enkelt og effektivt

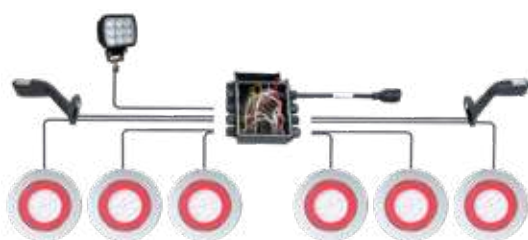

Væsentlig tidsrævende montage ved open end løsning for montage sasmleboks

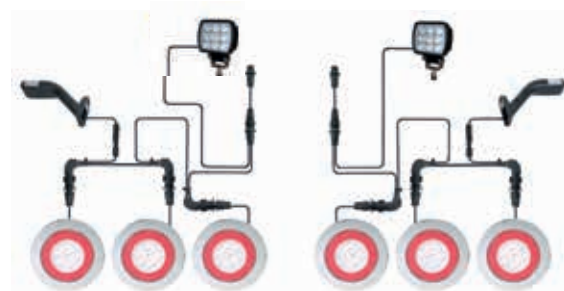

Plug & Play montage - væsentlig tidsbesparelse



**SKITSE over komplette belysningsystemer med mulige tilvalg af funktioner**

- Yderligere lygtefunktioner efter behov
- Udtag til baklygter og/eller bak-alarm på bagkabel
- Nem og tidsbesparende montage, også ved eftermontering

Komponenter markeret med blå i nedenstående skitse er mulige tilvalg i forhold til standardkittet TM091050030 på foregående side.

Skitse, hvor bagkabel 494 012 666 med udtag til baklys, benyttes i begge sider (uden bak-alarm)

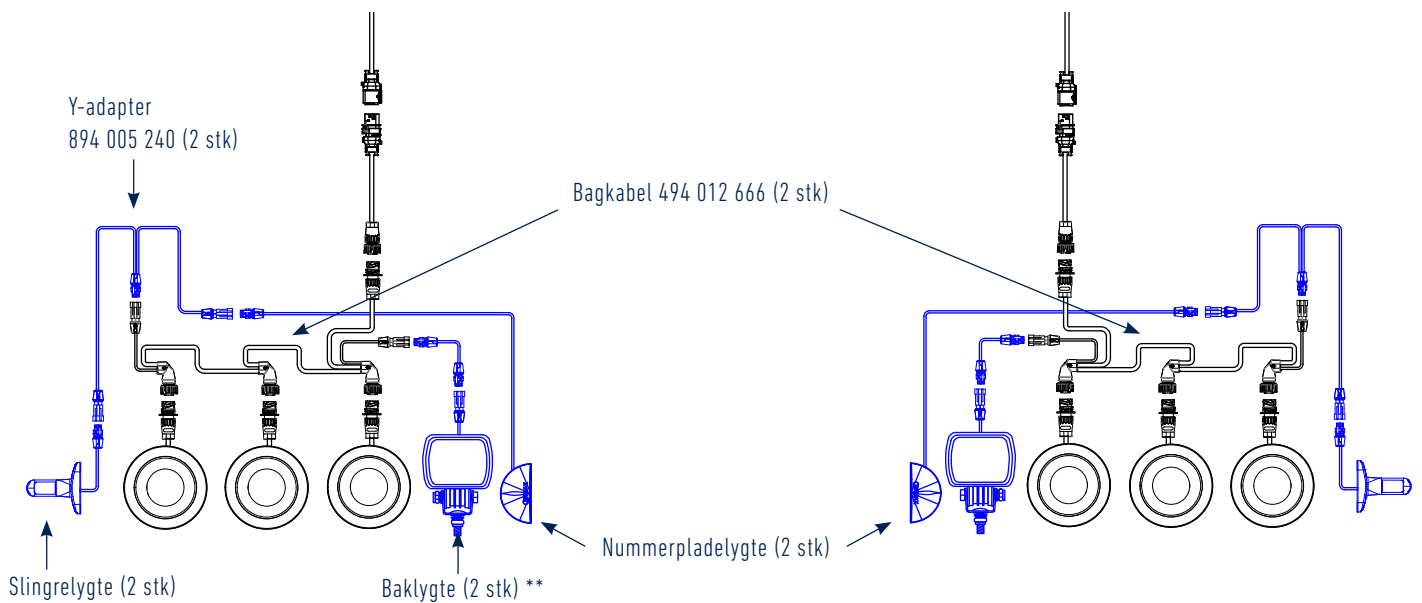

OBS\*\* Tilslutning af baklygter til bagkabel 494 012 666

- kan ske ved enten at benytte Y-adapter 894 005 230 (som på øverste tegning) eller alternativt forlængerkabel med Super Seal stikprop 794 020 230 eller 694 030 200 som vist nedenfor. Flere længder er tilgængelige.

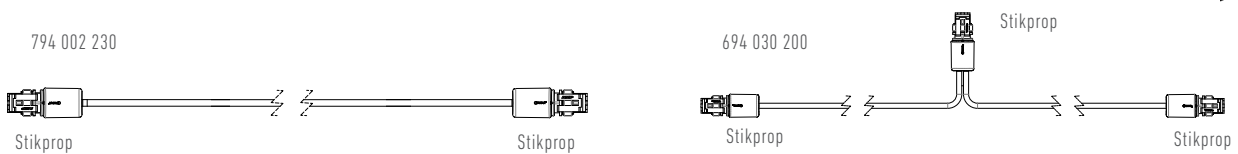

## MERCEDES - Plug & Play løsning TM10 LED baglygte

STANDARD ombygningskit med TM10 baglygter 6-funktion

Artikelnummer TM091050035

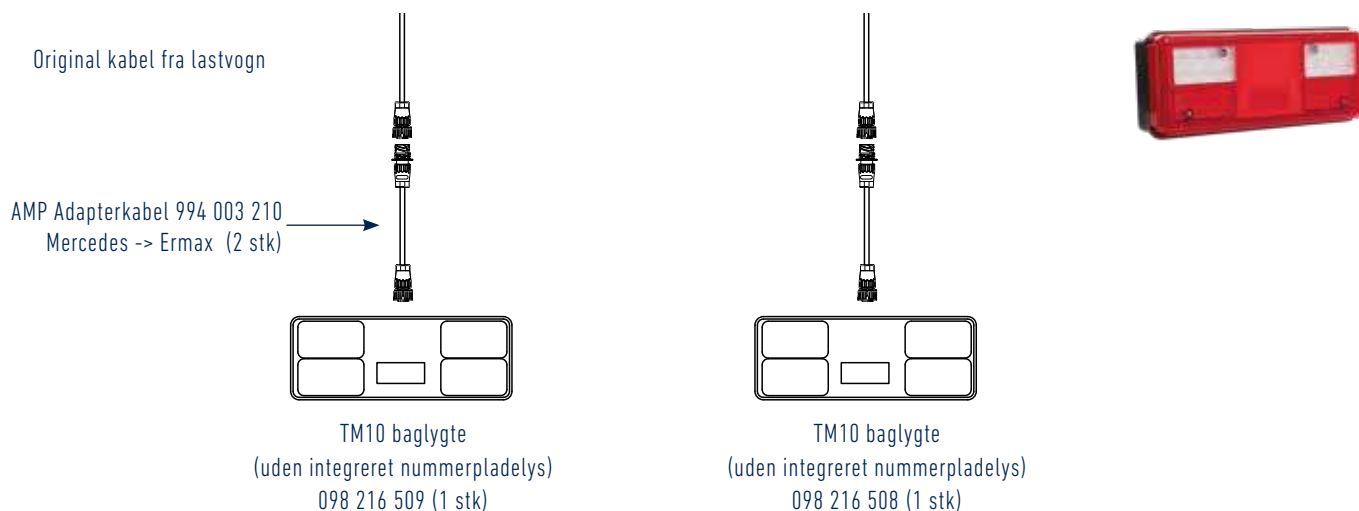

### Komplet belygningsystem Standard TM091050015 med mulige tilvalg af funktioner - uden bak-alarm

Komponenter markeret med blå i nedenstående skitse er mulige tilvalg i forhold til standardkittet TM091050035 ovenfor.

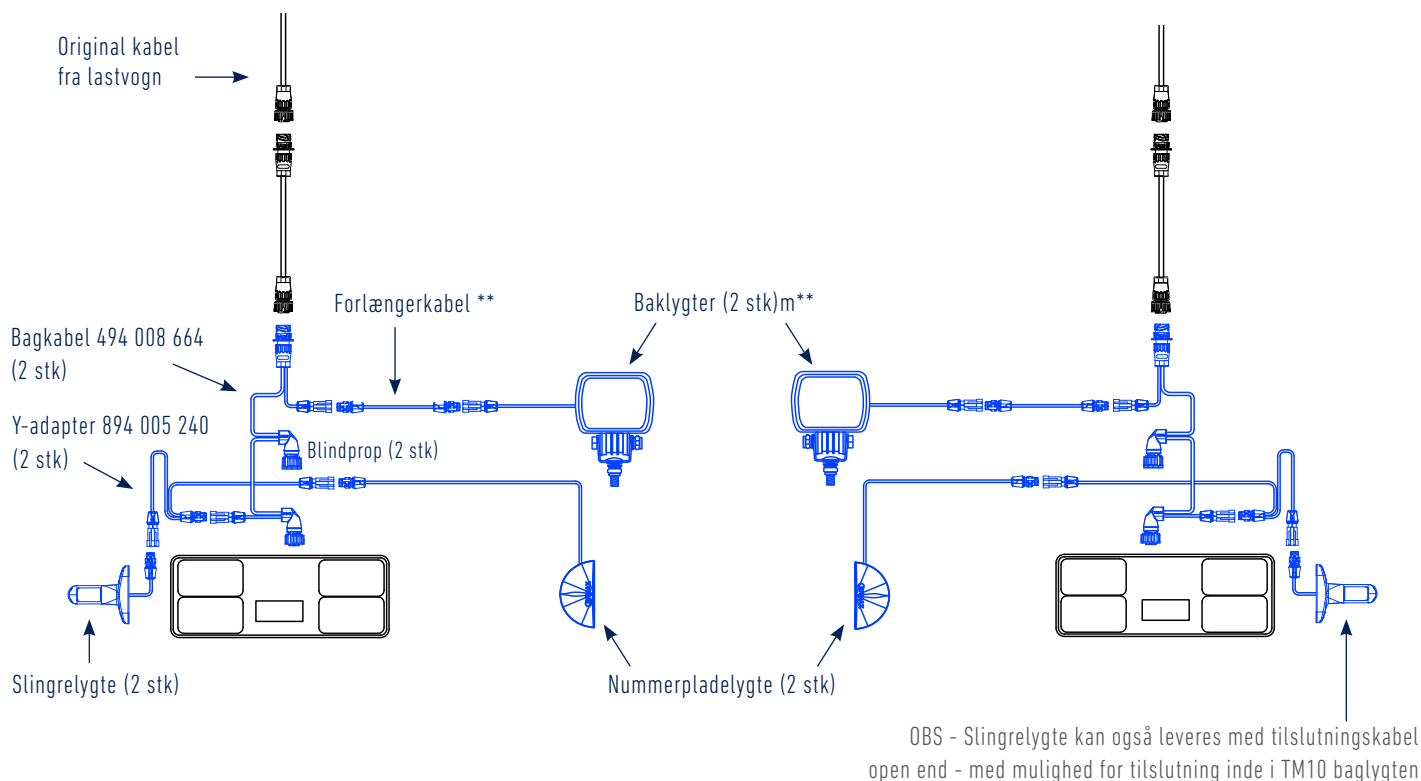

OBS\*\* Tilslutning af baklygter til bagkabel 494 012 664

- kan ske ved enten at benytte Y-adapter 894 005 230 (som på øverste tegning) eller alternativt forlænger kabel med Super Seal stikprop 794 020 230 eller 694 030 200 som vist nedenfor. Flere længder er tilgængelige.

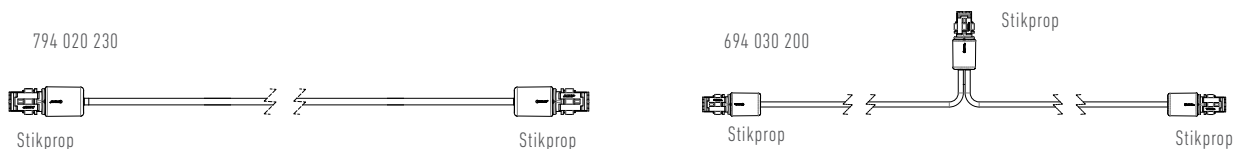

Dobbelt lygtemontering med TM10 baglygter med mulige tilvalg af lygtefunktioner

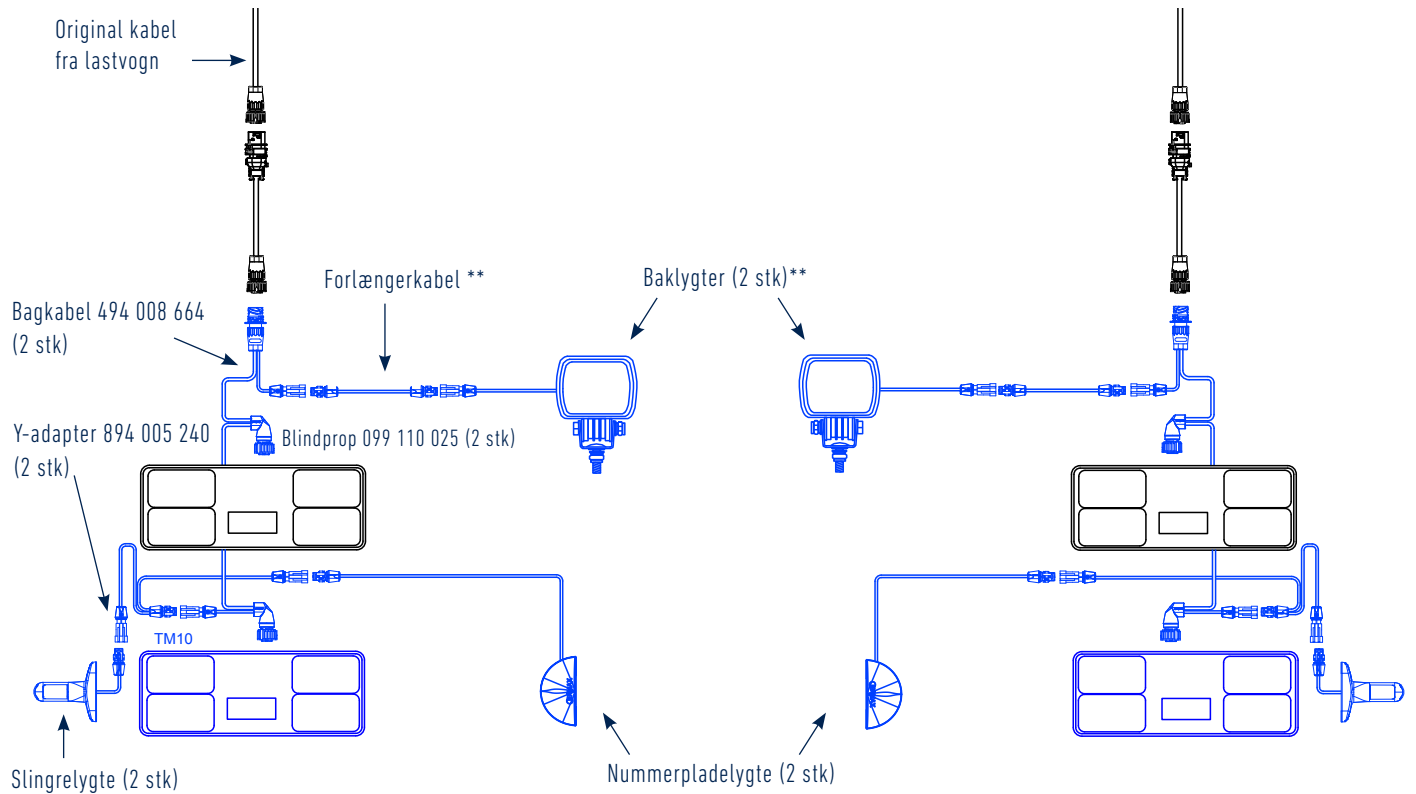

Enkelt Lygtemontering med MERCEDES original baglygter

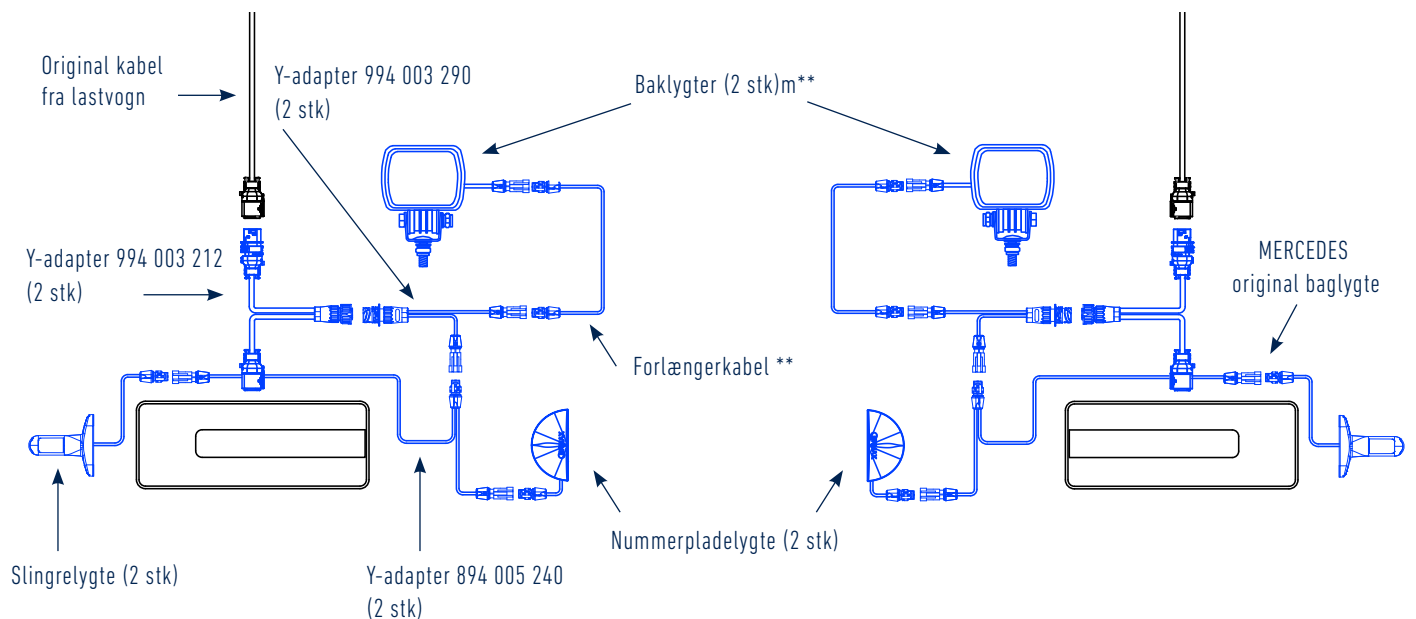

## Plug & Play montage af arbejdslygter forrest på forvognen

Mulighed for tilslutning af arbejdslygter via den 4 polet AMP stikprop forrest på forvognen ved brug af ERMAX adapter  
- nemt og enkelt, også ved eftermontering

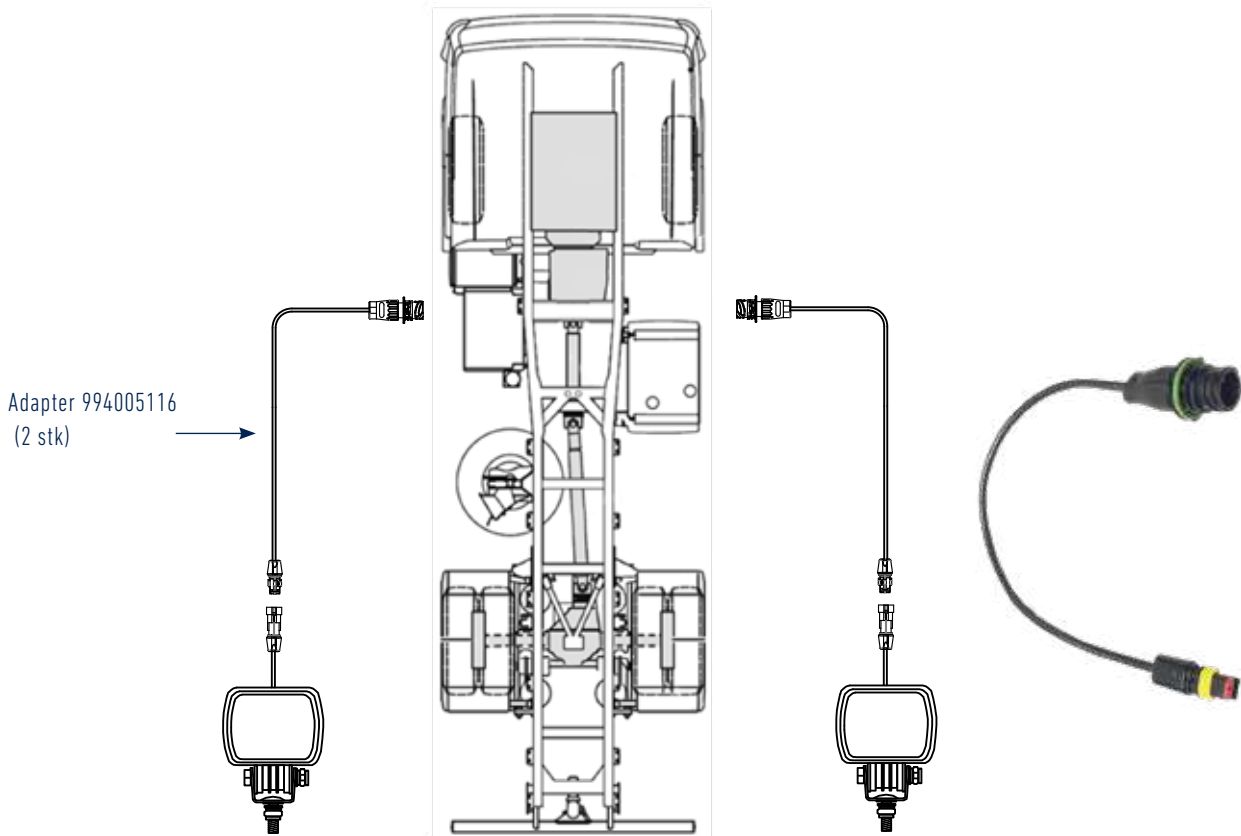

### Adapterkabel

MERCEDES

Tilslutning: 500 kabel med Super Seal stikprop > 4 polet AMP stikdåse  
Indbygning: Horisontal / vertikal - monteringsdybde 35 mm  
Ledertværsnit: 2 x 1 mm<sup>2</sup>  
Kabeltype: FLRY / PVC  
Godkendelser: ADR

Artikelnr.: 994 005 116



### Pin-belægning - 2-polet Super Seal stik

Position	Farve	Funktion
1	Brun	Minus (-)
2	Blå	Funtions-plus (+)



### Pin-belægning - 4 polet AMP stik

Position	Farve	Funktion
1	Blå	Funtions-plus (+)
2	Brun	Minus (-)
3	-	(ikke tilsluttet)
4	-	(ikke tilsluttet)



## Plug & Play montage af yderligere sidemarkeringslygter

Mulighed for tilslutning af yderligere sidemarkeringslygter (originale) via ERMAX sidekabel-adapter med MCP2 stik

- nemt og enkelt, også ved eftermontering

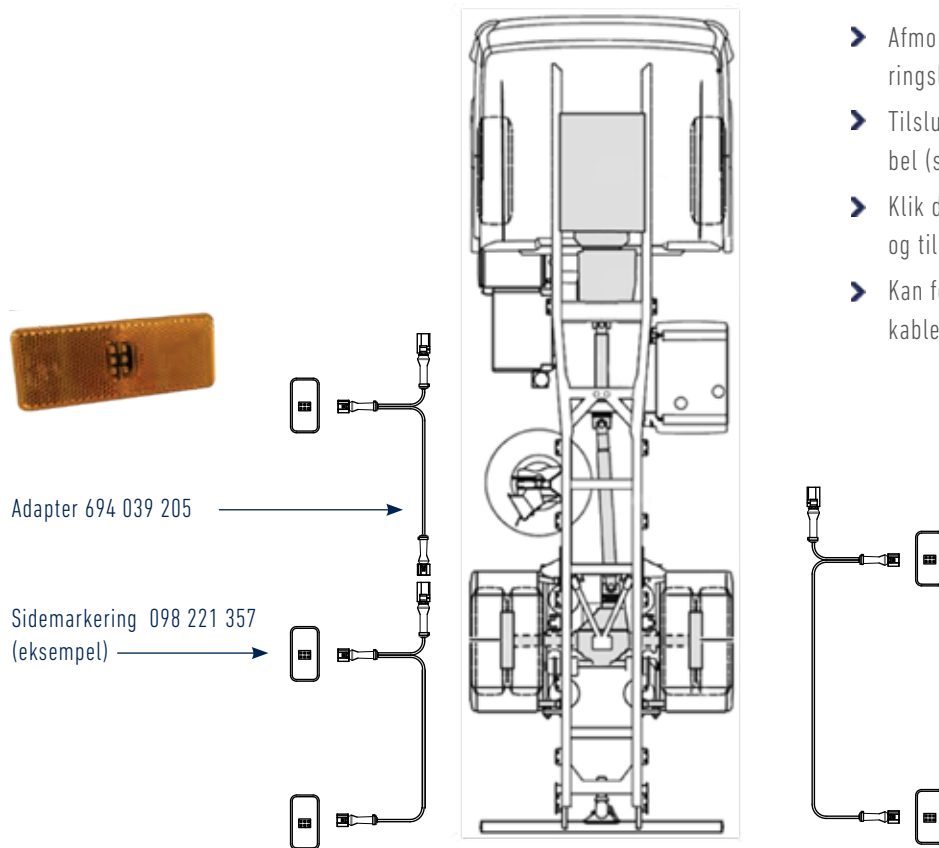

- Afmonter sidekabel fra eksisterende sidemarkeringslygte (hvorfra forlængelse ønskes)
- Tilslut Ermax sidekabel til det eksisterende sidekabel (stikdåse)
- Klik den eksisterende lygte på det nye sidekabel - og tilslut ny ekstra lygte
- Kan forlænges med tilslutning af yderligere sidekabler

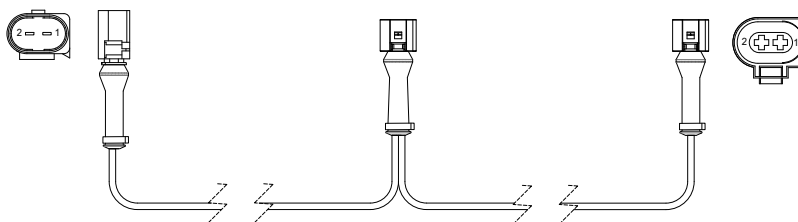

### Sidekabel - Adapter

MERCEDES

Tilslutning: 3900 mm -1 x indgang med MCP2 stikdåse  
2 x udgang med MCP2 stikprop

Afstand ml. stik: 1 x 200 mm + 1 x 3.700 mm

Ledertværsnit: 2 x 0,5 mm<sup>2</sup>

Kabeltype FLRY / PVC

Godkendelser ADR

Artikelnr. 694 039 205



### Pin-belægning - 2-polet Super Seal stik

Position	Farve	Funktion
1	Brun	Minus (-)
2	Blå	Position

Belysning - velegnet som tilvalgsmuligheder til belysningsystemerne med TM5 og TM10 baglygter

**Slingrelygter LED**

Lang eller kort model  
300 mm kabel med Super Seal stikprop



Artikelnr.

098 241 448 (H)  
098 241 449 (H)

098 241 218 (H/V)

**Nummerpladelygte LED**

Halvrund eller firkantet model  
1200 mm kabel med Super Seal stikprop



Artikelnr.

098 254 335

098 254 345

**Baklygter LED**

300 mm kabel med Super Seal stikdåse \*\*  
Godkendt som baklygte ved en hældningsvinkel på hhv. 30° eller 35° ved lodret montering \*



Artikelnr.

098 256 255  
Lumen: 650 / 300

098 174 265  
Lumen: 1.600 / 1.200  
\* Hældningsvinkel 30°

098 174 275  
Lumen: 2.400 / 1.800  
\* Hældningsvinkel 35°

**Bak-alarm**

250 mm kabel med  
Super Seal stikprop



Artikelnr.

090 450 255

**TM10 Baglygte LED**

Nummerpladelys integreret i  
bunden af lygten



Artikelnr.

098 216 511 (V)  
098 216 510 (H)

\*\* Tilslutning af baklygter til bagkabel 494 012 664

- kan ske ved enten at benytte Y-adapter 894 005 230 eller alternativt forlænger-kabel med Super Seal stikprop 794 002 230 eller 694 030 200 som vist nedenfor. Flere længder er tilgængelige.

794 002 230

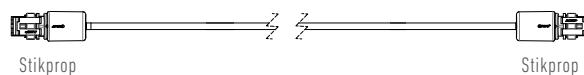

694 030 200

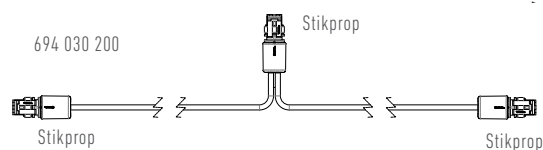

Sidemarkeringslygter MERCEDES

Sidemarkeringslygter LED 24V



Mercedes

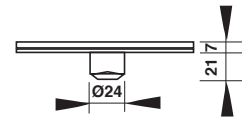
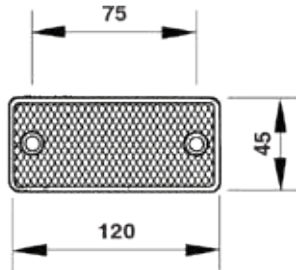
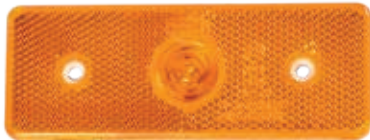

Beskrivelse:	PMMA lytglas og kunststofhus - 1 LED og med refleks
Indbygning:	Horisontal - monteringsdybde 21 mm
Tilslutning:	200 mm kabel open end
Dimension	120 x 45 x 7 mm
Bolthulafstand	75 mm
Godkendelser	ECE, IP67
Passer til:	0005447211, 0005445211
Artikelnr.	098 221 354

Sidemarkeringslygter LED 24V



Mercedes

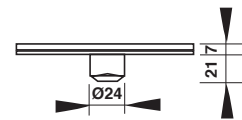
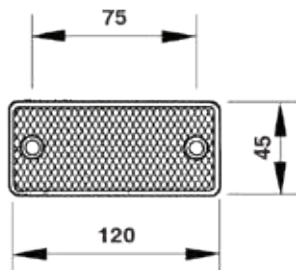

Beskrivelse:	PMMA lytglas og kunststofhus - 1 LED og med refleks
Indbygning:	Horisontal
Tilslutning:	600 mm tilslutningskabel med 2-polet AMP JPT stik
Dimension	120 x 45 x 7 mm
Bolthulafstand	75 mm
Godkendelser	ECE, IP67
Passer til:	A 000 544 49 11
Artikelnr.	910 221 827

Sidemarkeringslygter MERCEDES

Sidemarkeringslygter LED 12/24V



Mercedes

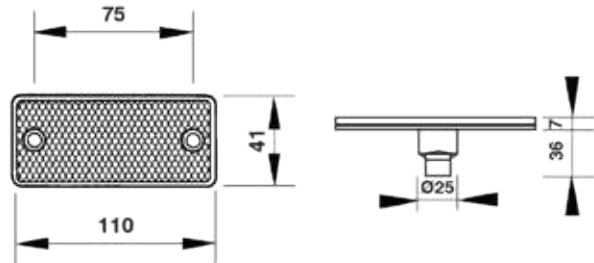

Beskrivelse:	PMMA lytglas og kunststofhus med forsejlet kabeludgang - 4 LED's og med refleks
Indbygning:	Horisontal / vertikal - monteringsdybde 35 mm
Tilslutning:	200 mm kabel open end (forseglet kabeludgang)
Dimension	110 x 41 x 9 mm
Bolthulafstand	75 mm
Godkendelser	ECE, IP67
Passer til:	A 002 820 8856
Artikelnr.	098 221 222

Sidemarkeringslygter LED 12/24V

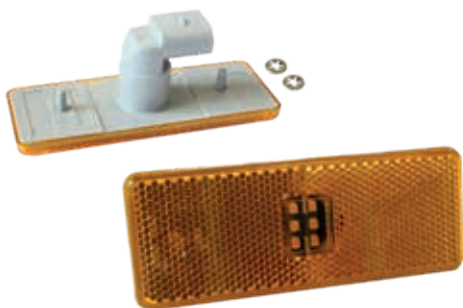

Mercedes

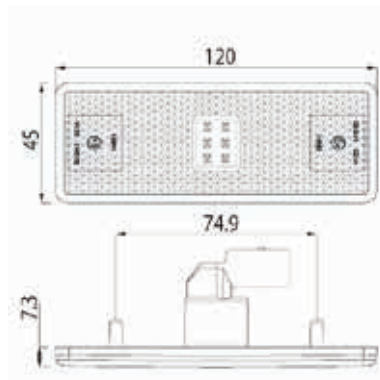

Beskrivelse:	PMMA lytglas og kunststofhus - 4 LED's og med refleks
Indbygning:	Horisontal / vertikal - monteringsdybde 37 mm
Tilslutning:	Se nedenfor ved varenummer
Dimension	120 x 45 x 9 mm
Bolthulafstand	75 mm
Godkendelser	ECE, IP67
Passer til:	000 544 72 11, 000 544 54 11, 000 544 52 11, 375 544 02 11
Artikelnr.	098 221 353 - 100 mm kabel open end / 098 221 357 - med 2-polet MCP2 tilslutningsstik

## Sidemarkeringslygter MERCEDES

E SM1

## Sidemarkeringslygter LED 24V

E

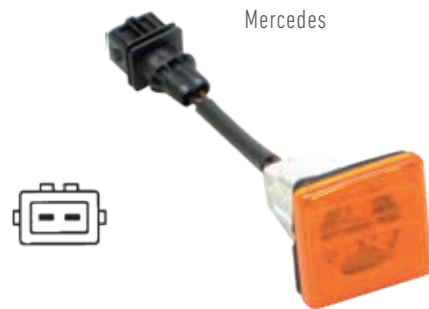

Beskrivelse:	PMMA lytglas og kunststofhus med forseglet kabeludgang - 4 LED's og med refleks
Indbygning:	Horisontal / vertikal - monteringsdybde 46,2 mm
Tilslutning:	100 mm kabel med 2-polet AMP JPT stiktilslutning
Dimension	34 x 31 x 9 mm
Bolthulafstand	--
Godkendelser	ECE, IP67
Passer til:	
Artikelnr.	098 221 222

Baglygter, glødepærer



Pos 1

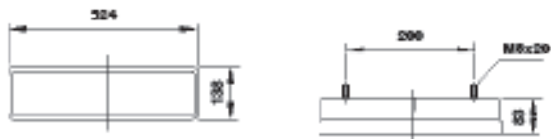

Pos 2

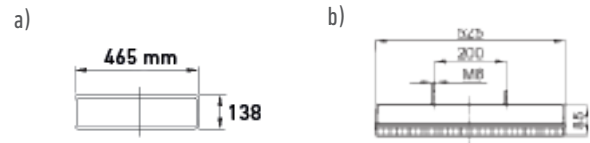

Tilslutning:



6-polet stikdåse



7-polet stikdåse med 6 aktive pins



7-polet stikdåse, (s) Sidemontering



7-polet stikdåse med 6 aktive pins, (s) Sidemontering

Med kabling og vibrationsdæmpede fatninger

Lygteglas: PMMA

Lygtehus: Sort kunststof

Bolthulafstand: 200 mm

Pos 1 - Dimension: 524 x 138 x 83 mm

Tilslutningskabel: 1200 mm

Pos 2a - Dimension: 465 x 138 x 90 mm

Pos 2b - Dimension: 525 x 138 x 85

Funktioner

Anvendelse	Løst glas (reservedel)	IP Rating	Venstre ← Højre →	Position, Stop, Blink	Bak	Tåge	Slingelygte	Sidemarkering	Nummerplade	Firkantet refleks	Tilslutning	Passer til	Pos	Artikel-Nr.
Mercedes Benz MK & SK 10 / 94 >	098 293 323	IP54	←	✓	✓	✓	✓	✓	✓	✓	A	001 540 17 70	1	098 213 341
Mercedes Benz MK & SK 10 / 94 >	098 293 333	IP54	→	✓	✓	✓	✓	✓		✓	A	001 540 20 70	1	098 213 351
Mercedes Benz Atego	098 293 363	IP54	←	✓	✓	✓	✓	✓	✓	✓	B	002 544 53 03 003 544 56 03	2a	098 213 381
Mercedes Benz Atego	098 293 363	IP54	→	✓	✓	✓	✓	✓		✓	B	003 544 52 03 003 544 55 03	2a	098 213 391
Mercedes Benz Atego & Actros	098 293 323	IP54	←	✓	✓	✓	✓	✓	✓	✓	C (s)	001 540 62 70	2b	098 213 346
Mercedes Benz Atego & Actros	098 293 333	IP54	→	✓	✓	✓	✓	✓		✓	D (s)	001 540 63 70	2b	098 213 356

Baglygter, glødepærer

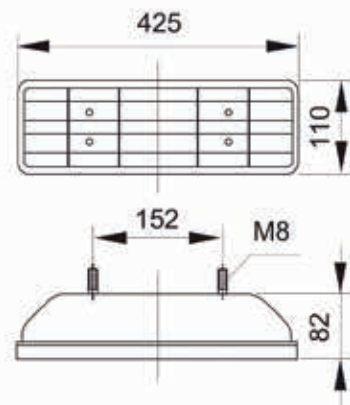

Tilslutning:  
Kabelføring gennem gummitulle

Med vibrationsdæmpede fatninger

Lygteglas: PMMA

Lygtehus: Sort kunststof

Dimension: 425 x 110 x 82 mm

Boltafstand: 152 mm

IP-Rating: 54

Funktioner

Anvendelse	Glas	Venstre ← Højre →	Position Stop Blink	Bak	Tåge	Nummerplade	Tilslutning	Passer til	Artikel-Nr.
Mercedes Benz T1-2, TN, LN1	098 293 513	←	✓		✓	✓	A	A 002 544 07 03	098 213 511
Mercedes Benz T1-2, TN, LN1	098 293 513	←	✓		✓		A	A 002 544 09 03	098 213 516
Mercedes Benz T1-2, TN, LN1	098 293 523	→	✓	✓			A	A 002 544 08 03	098 213 521

Bagkabler

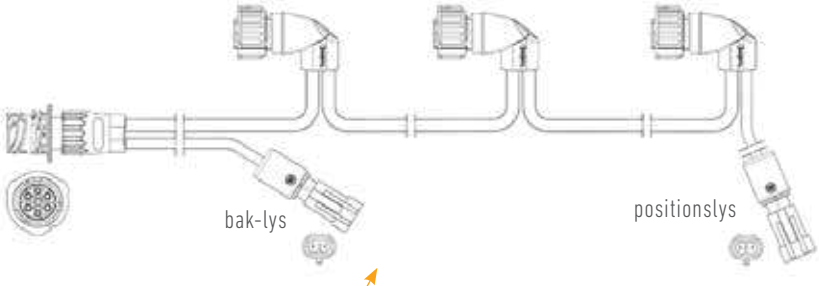

	Anvendelse / Beskrivelse	Artikelnr.
	<p><b>Baglygtekabel 6-polet - enkelt, kæde</b></p> <p>AMP 1,5 stikdåse, lige &gt; 2 x AMP 1,5 stikprop, vinklet                      Ledertværsnit: 6x1 mm<sup>2</sup> / 2x1 mm<sup>2</sup>                      Kabeltype: FLRYY / PVC</p> <p><b>6-polet 800 mm</b></p> <p>Med 2 x 2-polet Super Seal udgange for hhv positionslys og baklys</p>  <p>Mulighed for nem tilslutning af ekstra bak- og positionslys vha 2-polet Super Seal udgange</p>	<p>494 008 664</p>
	<p><b>Baglygtekabel 6-polet - enkelt, kæde</b></p> <p>AMP 1,5 stikdåse, lige &gt; 3 x AMP 1,5 stikprop, vinklet                      Ledertværsnit: 6x1 mm<sup>2</sup> / 2x1 mm<sup>2</sup>                      Kabeltype: FLRYY / PVC</p> <p><b>6-polet 1.200 mm</b></p> <p>Med 2 x 2-polet Super Seal udgange for hhv positionslys og baklys</p>  <p>Mulighed for nem tilslutning af ekstra bak- og positionslys vha 2-polet Super Seal udgange</p>	<p>494 012 666</p>



Forlængerkabler (Øvrige længder - se kabelafsnittet bagerst i kataloget)

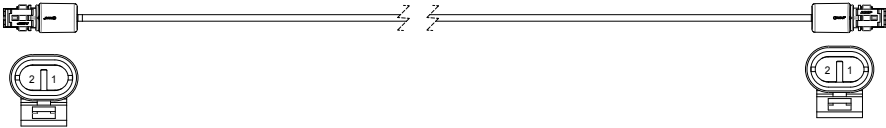
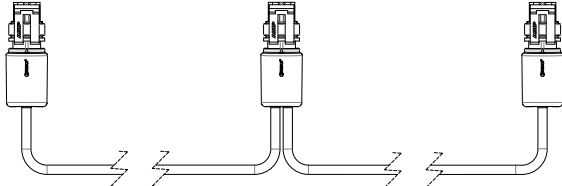

	Anvendelse / Beskrivelse	Artikelnr.
	<p><b>Forlængerkabel, 2-polet</b></p> <p>Super Seal stikprop &gt; Super Seal stikprop                      Ledtværsnit: 2x1 mm<sup>2</sup>                      Kabeltype: FLRYY / PVC</p> <p><b>200 mm</b></p> <p><b>500 mm</b></p> <p><b>1.000 mm</b></p> <p><b>1.500 mm</b></p> 	<p>794 002 230</p> <p>794 005 230</p> <p>794 010 230</p> <p>794 015 230</p>
	<p><b>Forlængerkabel, 2-polet - kæde</b></p> <p>1 indgang + 2 udgange med Super Seal stikprop                      Ledtværsnit: 2x0,5 mm<sup>2</sup>                      Kabeltype: FLRYY / PVC</p> <p><b>3.000 mm</b>                      Afstand mellem stik: 1x1.700 mm + 1x1.300</p> <p><b>4.200 mm</b>                      Afstand mellem stik: 1x1.200 mm + 1x3.000</p> <p><b>5.300 mm</b>                      Afstand mellem stik: 1x300 mm + 1x5.000</p> 	<p>694 030 200</p> <p>694 042 200</p> <p>694 053 200</p>

Sidekabel Mercedes Benz / Y-adapterkabler (Universal)

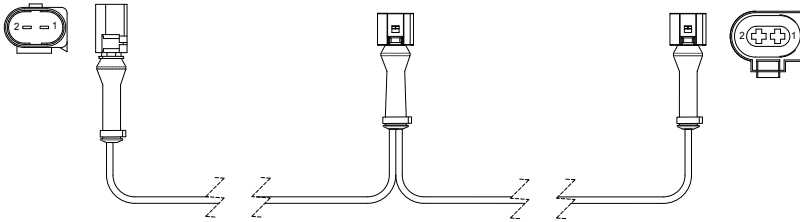
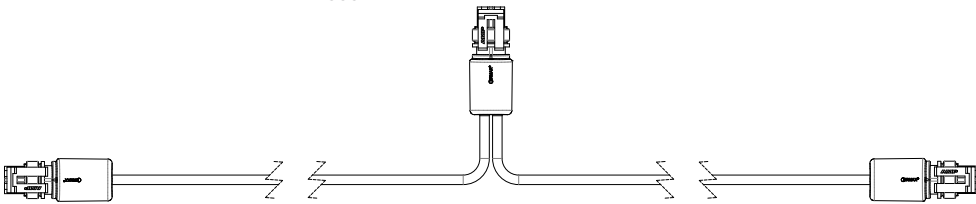
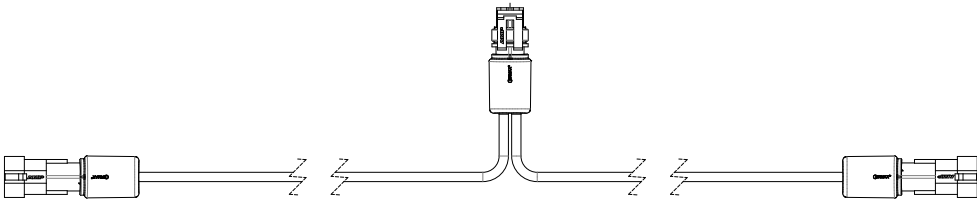
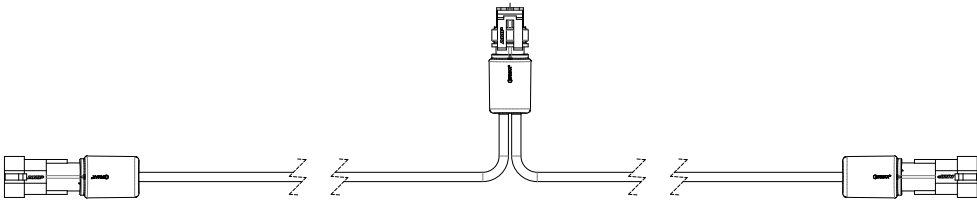

	Anvendelse / Beskrivelse	Artikelnr.
<p><b>Sidekabel, 2-polet - kæde (MB)</b></p> <p>Til forlængelse af original sidemarkeringslygter                      1 x indgang med MCP2 stikdåse                      2 x udgang med MCP2 stikprop</p> <p>Ledertværsnit: 2x0,5 mm<sup>2</sup>                      Kabeltype: FLRYY / PVC</p> <p><b>3.900 mm</b>                      Afstand mellem stik: 1 x 200 mm + 1 x 3.700 mm</p>  <p>Sidekabel til forlængelse af original sidemarkeringslygter</p>	<p><b>Y-adapterkabel, 2-polet</b></p> <p>3 x Super Seal stikprop                      Ledertværsnit: 2x1 mm<sup>2</sup>                      Kabeltype: FLRYY / PVC</p> <p><b>2 x 500 mm</b>  <b>2 x 2.000 mm</b></p> 	<p>694 039 205</p>
	<p><b>Y-adapterkabel, 2-polet</b></p> <p>1 x Super Seal stikprop + 2 x Super Seal stikdåse                      Ledertværsnit: 2x1 mm<sup>2</sup>                      Kabeltype: FLRYY / PVC</p> <p><b>2 x 500 mm</b></p> 	<p>894 005 230                      894 020 230</p>
	<p><b>Y-adapterkabel, 2-polet</b></p> <p>1 x Super Seal stikprop + 2 x Super Seal stikdåse                      Ledertværsnit: 2x1 mm<sup>2</sup>                      Kabeltype: FLRYY / PVC</p> <p><b>2 x 500 mm</b></p> 	<p>894 005 240</p>

Adapter-kabler - Mercedes Benz

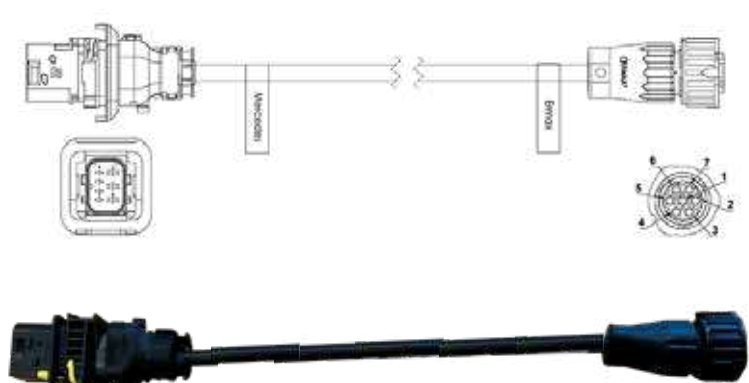

	Anvendelse / Beskrivelse	Artikelnr.
<p>Mercedes tilslutning :</p> <p>1 : Position                      2 : Tåge                      3 : Minus                      4 : Blink                      5 : Bak                      6 : Stop                      7 : = 7 i Ermax</p>	<p><b>Adapterkabel, 7-polet - for tilslutning af Ermax baglygter</b></p> <p>7-polet AMP stikprop (Ermax) &lt;-&gt; 7-polet HD SCS stikdåse (MB)</p> <p>Ledertværsnit: 7x1 mm<sup>2</sup></p> <p>Kabeltype: FLRYY / PVC</p> <p>300 mm</p> 	<p>994 003 210</p>

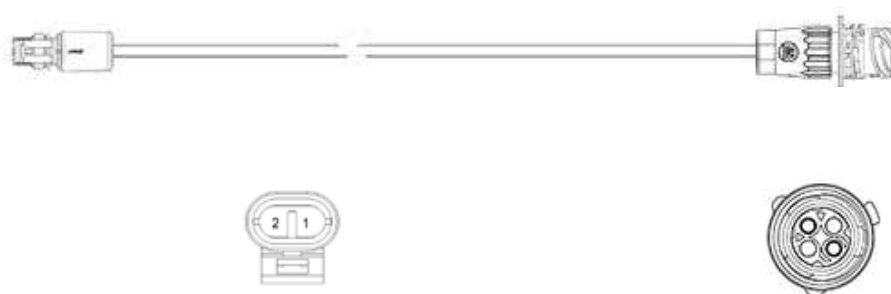
	<p><b>Adapterkabel, 4 polet - Mercedes Benz</b></p> <p>2-polet Super Seal stikprop &gt; 4-polet AMP stikdåse.</p> <p>Ledertværsnit: 2x1 mm<sup>2</sup></p> <p>Kabeltype: FLRYY / PVC</p> <p>500 mm</p> 	<p>994 005 116</p>
--	---	--------------------

Pin-belægning - 2-polet Super Seal stik		
Position	Farve	Funktion
1	Brun	Minus (-)
2	Blå	Permanent strømforsyning (+)

Pin-belægning - 4 polet AMP stik		
Position	Farve	Funktion
1	Blå	Permanent strømforsyning (+)
2	Brun	Minus (-)
3	-	(ikke tilsluttet)
4	-	(ikke tilsluttet)

Adapter-kabler - Mercedes Benz



	Anvendelse / Beskrivelse	Artikelnr.
<p>Pin belægning HD SCS :</p> <ul style="list-style-type: none"> <li>1 = Position</li> <li>2 = Tåge</li> <li>3 = Minus</li> <li>4 = Blink</li> <li>5 = Bak</li> <li>6 = Stop</li> <li>7 = Ikke anvendt</li> </ul>	<p><b>Adapterkabel, 7-polet - Mercede &gt; Mercedes - Komplementær del til 994 003 290</b></p> <p>7-polet HD SCS prop (MB) &lt;-&gt; 7-polet HD SCS stikdåse (MB)                      Super Seal stikdåse for baklygter ud af HD SCS stikdåse                      Super Seal stikdåse for positionslygter ud af HD SCS stikprop                      Ledertværsnit: 7x1 mm<sup>2</sup>                      Kabeltype: FLRYY / PVC</p> <p><b>300 mm</b></p> 	<p>994 003 212</p>
<p>Pin belægning 7-polet AMP stikdåse:</p> <ul style="list-style-type: none"> <li>1 = minus (-)</li> <li>2 = Position</li> <li>3 = bak</li> </ul>	<p><b>Adapterkabel, 7-polet - Komplementær del til 994003212</b></p> <p>7-polet AMP stikdåse &gt; 2 x super seal stikdåse med udtag for positions- og baklyg                      Ledertværsnit: 2x0,5 mm<sup>2</sup>                      Kabeltype: FLRYY / PVC</p> <p><b>300 mm</b></p> 	<p>994 003 290</p>
<p>Pin-belægning super seal stikdåse:</p> <ul style="list-style-type: none"> <li>1 = minus (-)</li> <li>2 = Bak / Position</li> </ul> <p><b>OBS: På køretøjer med original lygte monteret, kan man ved brug af adapter 994 003 290 nemt tilkoble baklygter og positionslygter, som tilsluttes Super Seal udgangene</b></p> 		

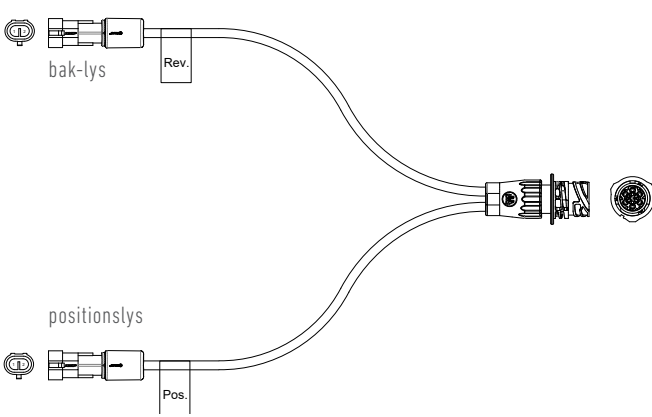
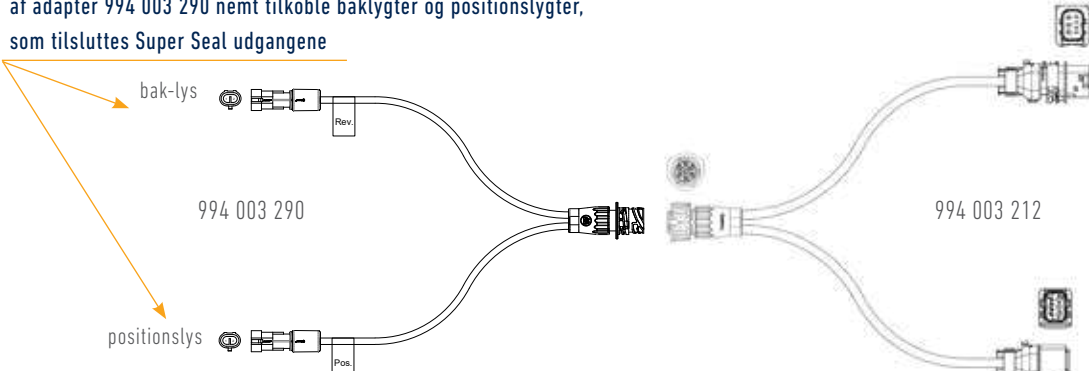

## Plug & Play løsninger til MAN



## MAN - Plug & Play løsning TM5 LED baglygte

Komplet ombygningskit fra ERMAX med LED baglygter med tidsbesparende montage – direkte integreret på køretøjet

Et færdig konfektioneret kablesæt muliggør en direkte plug & play montage af stik, kabler og ERMAX Eternal Light® baglygter (TM5, TM10 og TM11) – en løsning som giver mulighed for fleksible tilslutninger af bl.a. ekstra positionslys og baklys-udtag, og uden det eksisterende ledningsnet skal åbnes. Ud over højere forbindelses kvalitet opnåes en væsentlig tidsbesparelse på et køretøj ved brug af plug & play design.

STANDARD ombygningskit med TM5 baglygter 3-funktion

Artikelnummer TM091050040

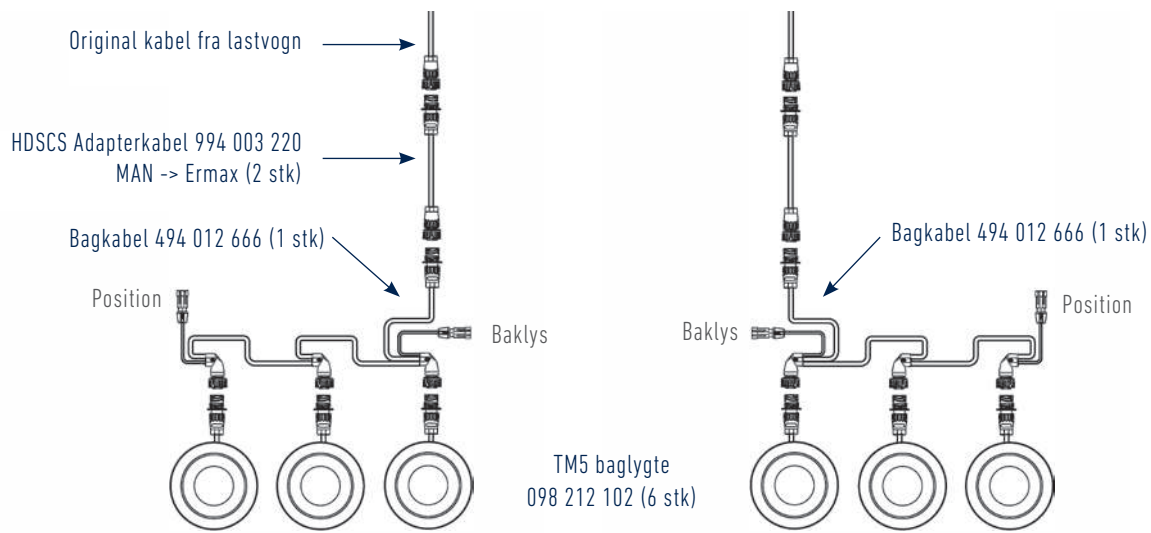

### ERMAX Plug & Play ombygningskit med mange fordele og muligheder

- Tidsbesparelser på op til 8 timer
  - plug & play montage af stik, kabler og lygter
  - Samleboks med Super Seal stikdåser eller kabelforskrutninger til alle lygtefunktioner
- Sikker og dokumenterbar installation
- Intet ansvarsskift i garantiforpligtelser, da eksisterende ledningsnet ikke skal åbnes
- Hurtig udskiftning af dele ved påkørsel eller skader
- Ved hjælp af Super Seal stikdåser eller kabelforskrutninger er alle funktioner tilgængelige
- Standard ombygningskittet pakkes kitvis i en kasse - enkelt og effektivt

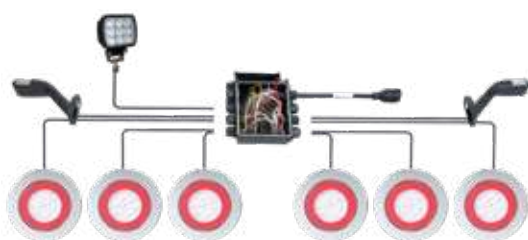

Væsentlig tidsrævende montage ved open end løsning for montage sasmleboks

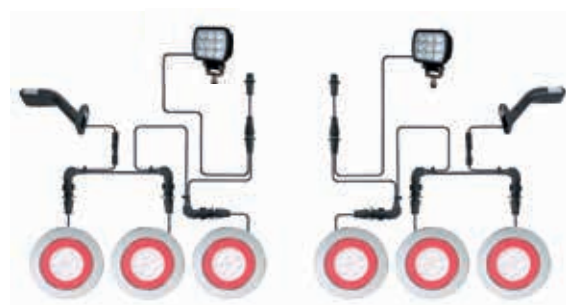

Plug & Play montage - væsentlig tidsbesparelse



**SKITSE over komplette belysningsystemer med mulige tilvalg af funktioner**

- Yderligere lygtefunktioner efter behov
- Udtag til baklygter og/eller bak-alarm på bagkabel
- Nem og tidsbesparende montage, også ved eftermontering

Komponenter markeret med blå i nedenstående skitse er mulige tilvalg i forhold til standardkittet TM091050040 på foregående side.

Skitse, hvor bagkabel 494 012 666 med udtag til baklys, benyttes i begge sider (uden bak-alarm)

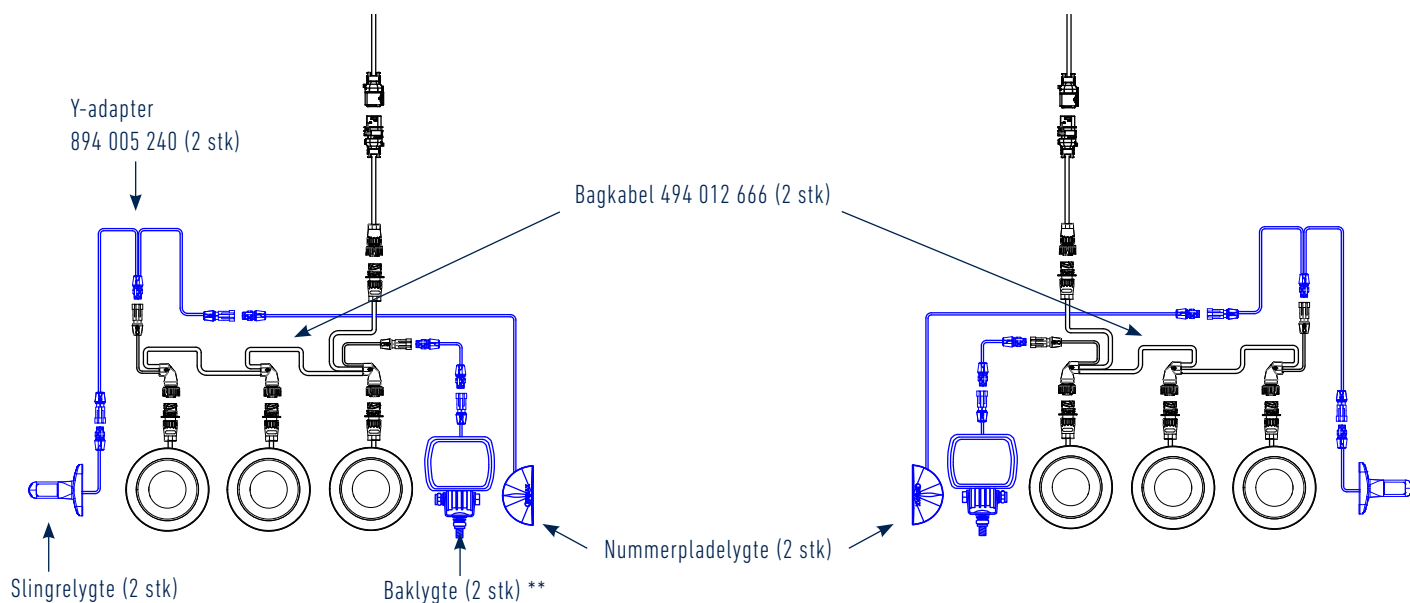

OBS\*\* Tilslutning af baklygter til bagkabel 494 012 666

- kan ske ved enten at benytte Y-adapter 894 005 230 (som på øverste tegning) eller alternativt forlængerkabel med Super Seal stikprop 794 020 230 eller 694 030 200 som vist nedenfor. Flere længder er tilgængelige.



## MAN - Plug & Play løsning TM10 LED baglygte

STANDARD ombygningskit med TM10 baglygter 6-funktion

Artikelnummer TM091050045

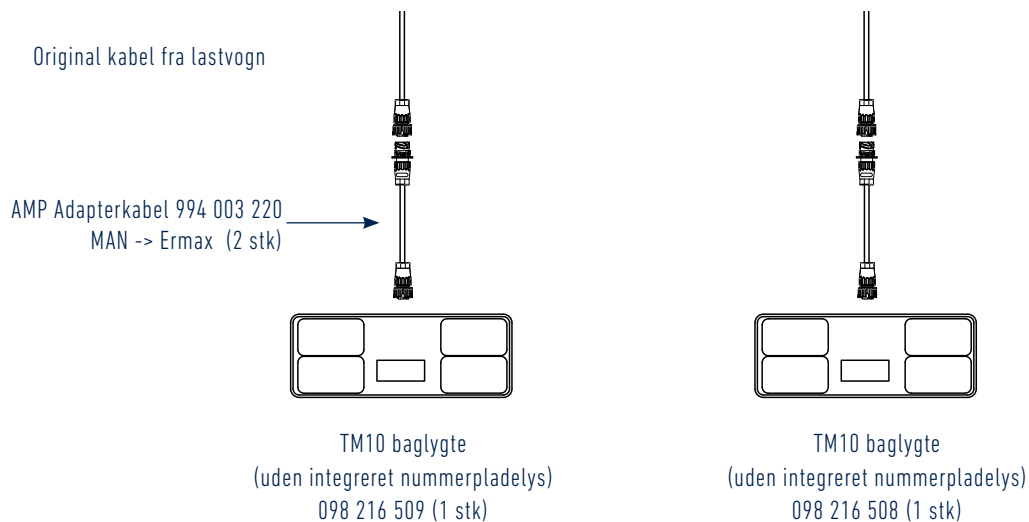

### Komplet belygningsystem Standard TM091050045 med mulige tilvalg af funktioner - uden bak-alarm

Komponenter markeret med blå i nedenstående skitse er mulige tilvalg i forhold til standardkittet TM091050045 ovenfor.

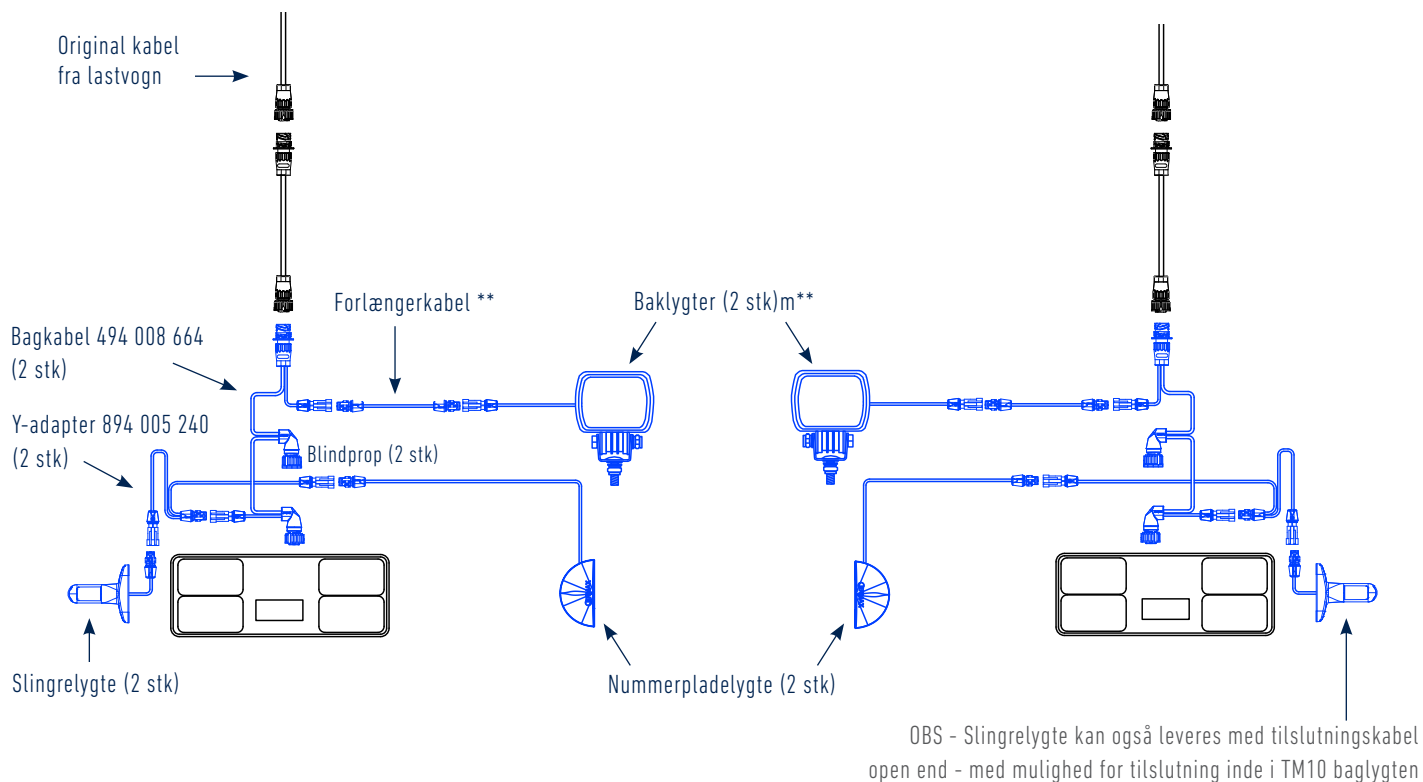



Dobbelt lygtemontering med TM10 baglygter med mulige tilvalg af lygtefunktioner

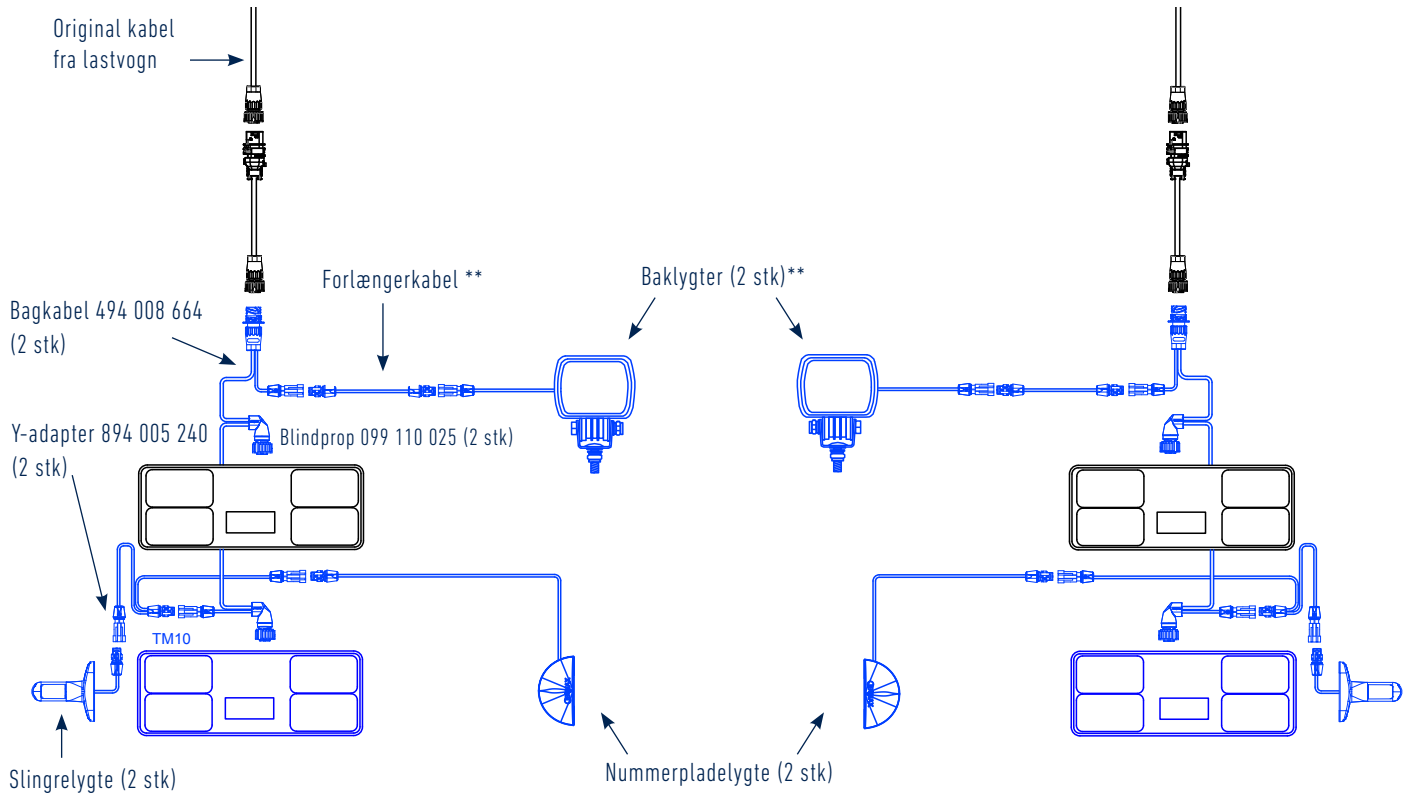

OBS\*\* Tilslutning af baklygter til bagkabel 494 012 664

- kan ske ved enten at benytte Y-adapter 894 005 230 (som på øverste tegning) eller alternativt forlængerkabel med Super Seal stikprop 794 020 230 eller 694 030 200 som vist nedenfor. Flere længder er tilgængelige.

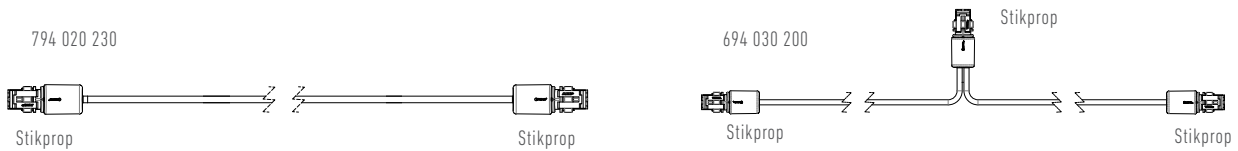

Belysning - velegnet som tilvalgsmuligheder til belysningsystemerne med TM5 og TM10 baglygter

**Slingrelygter LED**

Lang eller kort model  
300 mm kabel med Super Seal stikprop



Artikelnr.

098 241 448 (H)  
098 241 449 (H)

098 241 218 (H/V)

**Nummerpladelygte LED**

Halvrund eller firkantet model  
1200 mm kabel med Super Seal stikprop



Artikelnr.

098 254 335

098 254 345

**Baklygter LED**

300 mm kabel med Super Seal stikdåse \*\*  
Godkendt som baklygte ved en hældningsvinkel på hhv. 30° eller 35° ved lodret montering \*



Artikelnr.

098 256 255  
Lumen: 650 / 300

098 174 265  
Lumen: 1.600 / 1.200  
\* Hældningsvinkel 30°

098 174 275  
Lumen: 2.400 / 1.800  
\* Hældningsvinkel 35°

**Bak-alarm**

250 mm kabel med Super Seal stikprop



Artikelnr.

090 450 255

**TM10 Baglygte LED**

Nummerpladelys integreret i bunden af lygten



Artikelnr.

098 216 511 (V)  
098 216 510 (H)

\*\* Tilslutning af baklygter til bagkabel 494 012 664

- kan ske ved enten at benytte Y-adapter 894 005 230 eller alternativt forlængerkabel med Super Seal stikprop 794 002 230 eller 694 030 200 som vist nedenfor. Flere længder er tilgængelige.

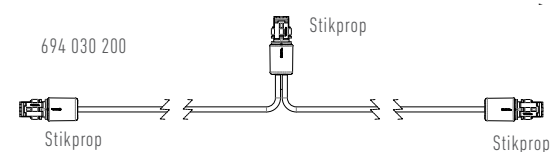
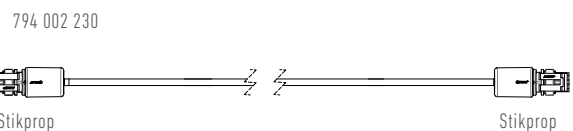

## Sidemarkeringslygter MAN

## Sidemarkeringslygter LED 24V

E

MAN

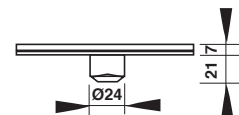
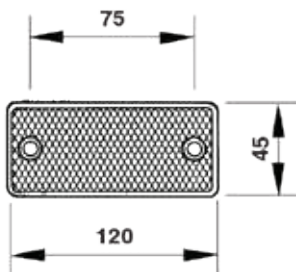

Beskrivelse:	PMMA lytglas og kunststofhus - LED og med refleks
Indbygning:	Horisontal
Tilslutning:	600 mm tilslutningskabel med 2-polet AMP JPT stik
Dimension	120 x 45 x 7 mm
Bolthulafstand	75 mm
Godkendelser	ECE, IP67
Passer til:	81.25260 6095
Artikelnr.	910 221 826

E

Baglygter, glødepærer

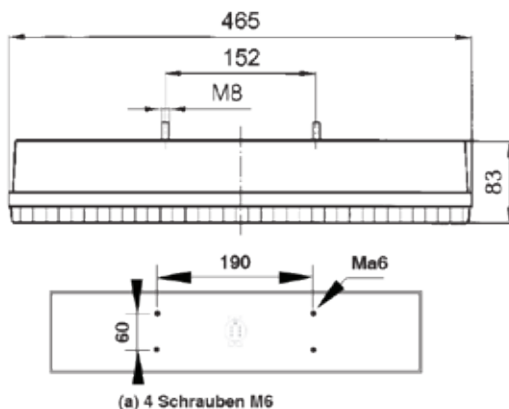

Tilslutning:

A



8-polet stikdåse med 6 aktive pins

B



7-polet AMP stikdåse med 6 aktive pins

2 vibrationsdæmpede pærefatninger til baglys  
 Lytteglas: PMMA  
 Lygtehus: Sort kunststof  
 Dimension: 465 x 130 x 83 mm  
 Boltafstand: 152 mm  
 IP Rating: IP64

Funktioner

Anvendelse	Løst glas (reservedel)	Venstre ← Højre →	Position Stop Blink	Bak	Tåge	Slingelygte	Sidemarkering	Nummerplade	Firkantet refleks	Tilslutning	Passer til	Artikel-Nr.
MAN	098 292 793	← →	✓	✓	✓	✓			✓	A	81 25228 6024	098 212 951
MAN	098 292 793	←	✓	✓	✓	✓		✓	✓	A	81 25228 6025	098 212 952
MAN	098 292 793	← →	✓	✓	✓	✓	✓		✓	A	-	098 212 953
MAN	098 292 793	← →	✓	✓	✓	✓	✓	✓	✓	A	-	098 212 954
MAN TG-A	098 292 793	←	✓	✓	✓	✓	✓		✓	B	81 25225 6524	098 212 956
MAN TG-A	098 292 793	→	✓	✓	✓	✓	✓	✓	✓	B	81 25225 6523	098 212 957
<b>Reservedele</b>												
6-polet bajonetstik til 098 212 953 / 954											098 292 775	
Indsats til sidemarkeringslygte											098 292 959	

Baglygter, glødepærer

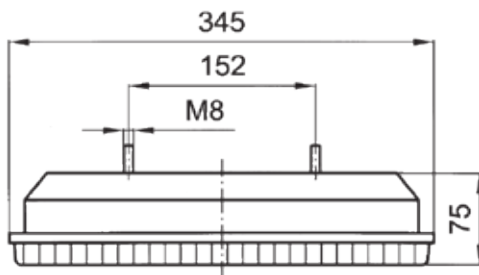
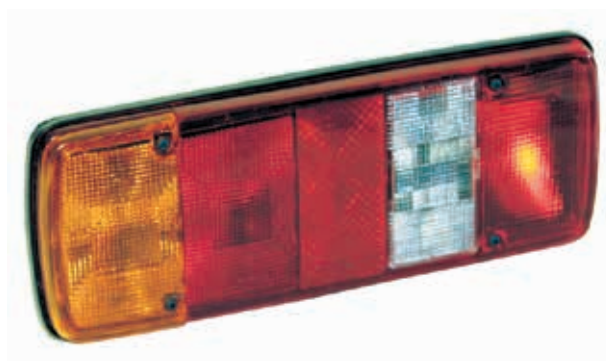

Tilslutning: A





Kabelføring gennem gummitylle

2 vibrationsdæmpede pærefatninger til baglys  
 Lygteglas: PMMA  
 Lygtehus: Sort kunststof  
 Dimensioner: 345 x 135 x 75 mm  
 Boltafstand: 152 mm  
 IP Rating: IP64

Funktioner									
Anvendelse	Løst glas (reservedel)	Venstre ← Højre →	Position Stop Blink	Bak	Tåge	Firkantet refleks	Tilslutning	Passer til	Artikel-Nr.
MAN	098 292 753	←	✓	✓	✓	✓	A	81.25225.6141	098 212 756
MAN	098 292 753	→	✓	✓	✓	✓	A	81.25225.6198	098 212 761

Bagkabler

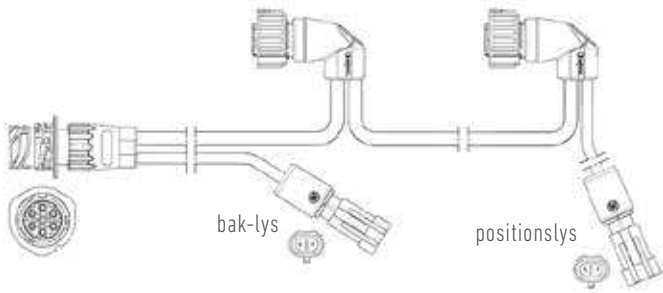

	Anvendelse / Beskrivelse	Artikelnr.
	<p><b>Baglygtekabel 6-polet - enkelt, kæde</b></p> <p>AMP 1,5 stikdåse, lige &gt; 2 x AMP 1,5 stikprop, vinklet                      Ledertværsnit: 6x1 mm<sup>2</sup> / 2x1 mm<sup>2</sup>                      Kabeltype: FLRYY / PVC</p> <p><b>6-polet 800 mm</b></p> <p>Med 2 x 2-polet Super Seal udgange for hhv positionslys og baklys</p>  <p>Mulighed for nem tilslutning af ekstra bak- og positionslys vha 2-polet Super Seal udgange</p>	<p>494 008 664</p>
	<p><b>Baglygtekabel 6-polet - enkelt, kæde</b></p> <p>AMP 1,5 stikdåse, lige &gt; 3 x AMP 1,5 stikprop, vinklet                      Ledertværsnit: 6x1 mm<sup>2</sup> / 2x1 mm<sup>2</sup>                      Kabeltype: FLRYY / PVC</p> <p><b>6-polet 1.200 mm</b></p> <p>Med 2 x 2-polet Super Seal udgange for hhv positionslys og baklys</p>  <p>Mulighed for nem tilslutning af ekstra bak- og positionslys vha 2-polet Super Seal udgange</p>	<p>494 012 666</p>

## Forlængerkabler (Øvrige længder - se kabelafsnittet bagerst i kataloget)

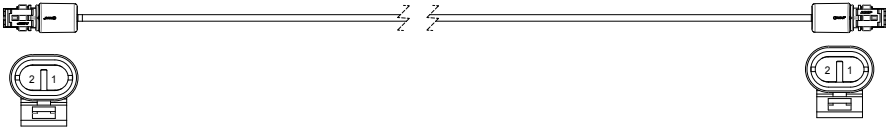
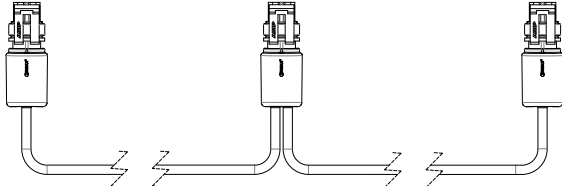

	Anvendelse / Beskrivelse	Artikelnr.
	<p><b>Forlængerkabel, 2-polet</b></p> <p>Super Seal stikprop &gt; Super Seal stikprop            Ledertværsnit: 2x1 mm<sup>2</sup>            Kabeltype: FLRYY / PVC</p> <p><b>200 mm</b></p> <p><b>500 mm</b></p> <p><b>1.000 mm</b></p> <p><b>1.500 mm</b></p> 	<p>794 002 230</p> <p>794 005 230</p> <p>794 010 230</p> <p>794 015 230</p>
	<p><b>Forlængerkabel, 2-polet - kæde</b></p> <p>1 indgang + 2 udgange med Super Seal stikprop            Ledertværsnit: 2x0,5 mm<sup>2</sup>            Kabeltype: FLRYY / PVC</p> <p><b>3.000 mm</b>            Afstand mellem stik: 1x1.700 mm + 1x1.300</p> <p><b>4.200 mm</b>            Afstand mellem stik: 1x1.200 mm + 1x3.000</p> <p><b>5.300 mm</b>            Afstand mellem stik: 1x300 mm + 1x5.000</p> 	<p>694 030 200</p> <p>694 042 200</p> <p>694 053 200</p>

Y-adapterkabler (Universal)

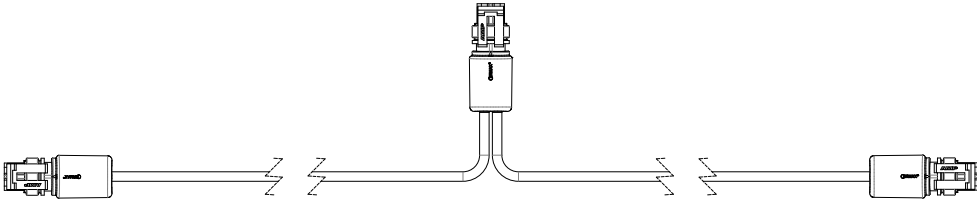

	Anvendelse / Beskrivelse	Artikelnr.
	<p><b>Y-adapterkabel, 2-polet</b></p> <p>3 x Super Seal stikprop                      Ledertværsnit: 2x1 mm<sup>2</sup>                      Kabeltype: FLRYY / PVC</p> <p><b>2 x 500 mm</b>  <b>2 x 2.000 mm</b></p> 	<p>894 005 230                      894 020 230</p>

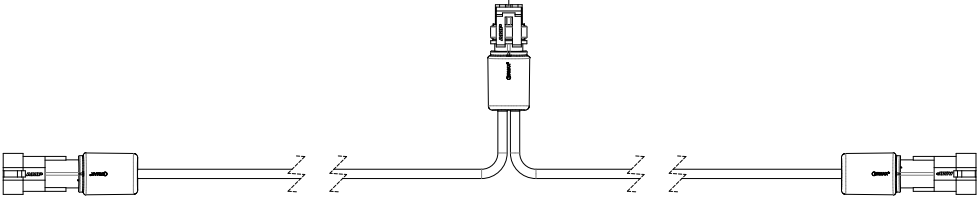
	<p><b>Y-adapterkabel, 2-polet</b></p> <p>1 x Super Seal stikprop + 2 x Super Seal stikdåse                      Ledertværsnit: 2x1 mm<sup>2</sup>                      Kabeltype: FLRYY / PVC</p> <p><b>2 x 500 mm</b></p> 	<p>894 005 240</p>
--	---	--------------------

MAN tilslutning :

Mercedes tilslutning :

- 1 : Minus
- 2 : Position
- 3 : Bak
- 4 : Blink
- 5 : Stop
- 6 : Tåge
- 7 : NC

Adapterkabel, 7-polet - for tilslutning af Ermax baglygter

7-polet AMP stikprop (Ermax) <-> 7-polet LEAR stikdåse (MAN)

Ledertværsnit: 7x1 mm<sup>2</sup>

Kabeltype: FLRYY / PVC

300 mm



994 003 220





## Plug & Play løsninger til DAF



## DAF - Plug & Play løsning TM5 LED baglygte

Komplet ombygningskit fra ERMAX med LED baglygter med tidsbesparende montage – direkte integreret på køretøjet

Et færdig konfektioneret kabelsæt muliggør en direkte plug & play montering af stik, kabler og ERMAX Eternal Light® baglygter (TM5, TM10 og TM11) – en løsning som giver mulighed for fleksible tilslutninger af bl.a. ekstra positionlys, baklys-udtag og bakalarm, og uden det eksisterende ledningsnet skal åbnes. Ud over højere forbindelseskvalitet opnåes en væsentlig tidsbesparelse på et køretøj ved brug af plug & play design.

STANDARD ombygningskit med TM5 baglygter 3-funktion

Artikelnummer TM091050050

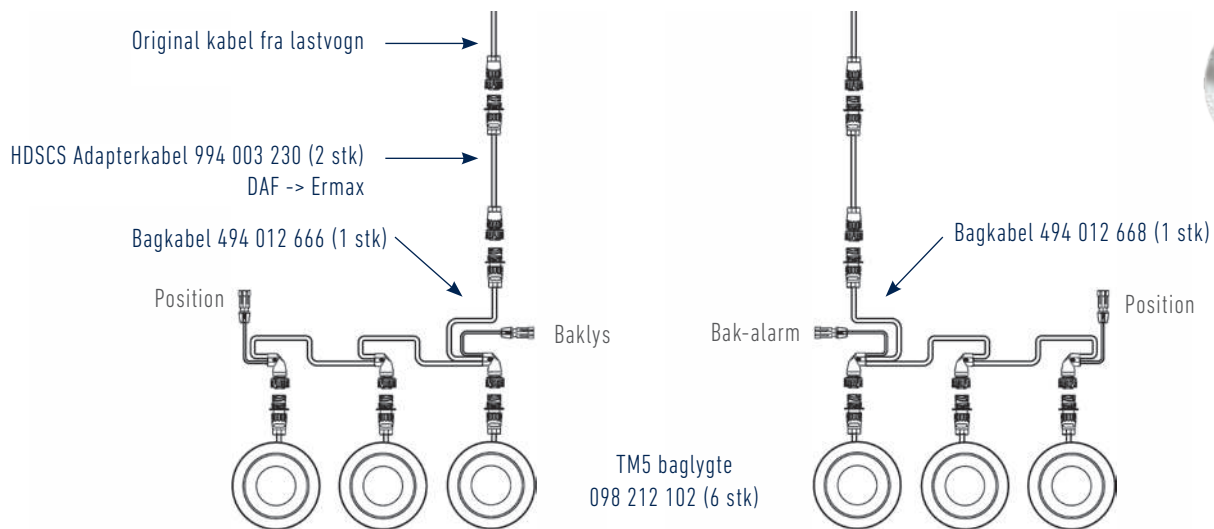

OBS - Anvendes bagkabel 494 016 668 i forbindelse med ekstern bakalarm, vil denne kunne afbrydes fra førerhuset.

### ERMAX Plug & Play ombygningskit med mange fordele og muligheder

- Tidsbesparelser på op til 8 timer
  - plug & play montering af stik, kabler og lygter
  - Samleboks med Super Seal stikdåser eller kabelforskruninger til alle lygtefunktioner
- Sikker og dokumenterbar installation
- Intet ansvarsskift i garantiforpligtelser, da eksisterende ledningsnet ikke skal åbnes
- Hurtig udskiftning af dele ved påkørsel eller skader
- Ved hjælp af Super Seal stikdåser eller kabelforskruninger er alle funktioner tilgængelige
- Standard ombygningskittet pakkes kitvis i en kasse - enkelt og effektivt

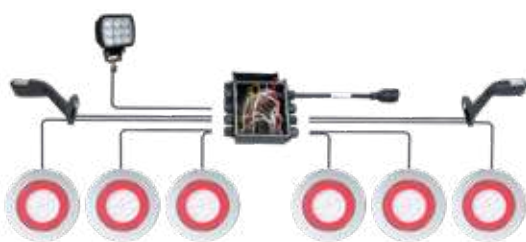

Væsentlig tidsrævende montage ved open end løsning for montering sasmlieboks

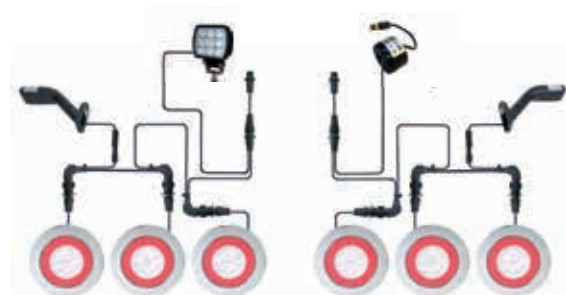

Plug & Play montage - væsentlig tidsbesparelse



**SKITSE over komplette belysningsystemer med mulige tilvalg af funktioner**

- Yderligere lygtfunktioner efter behov
- Udtag til baklygter og/eller bak-alarm på bagkabel
- Nem og tidsbesparende montage, også ved eftermontering

Komponenter markeret med blå i nedenstående skitse er mulige tilvalg i forhold til standardkittet TM091050050 på foregående side.

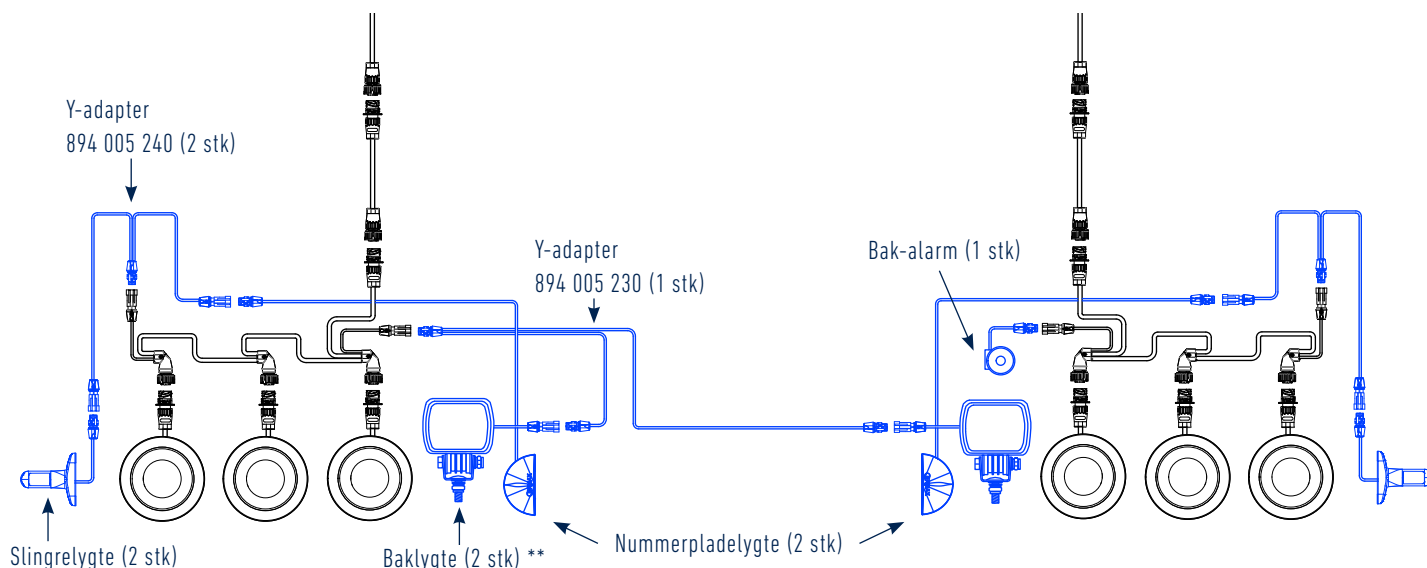

Skitse, hvor bagkabel 494 012 666 med udtag til til baklys, benyttes i begge sider (uden bak-alarm)

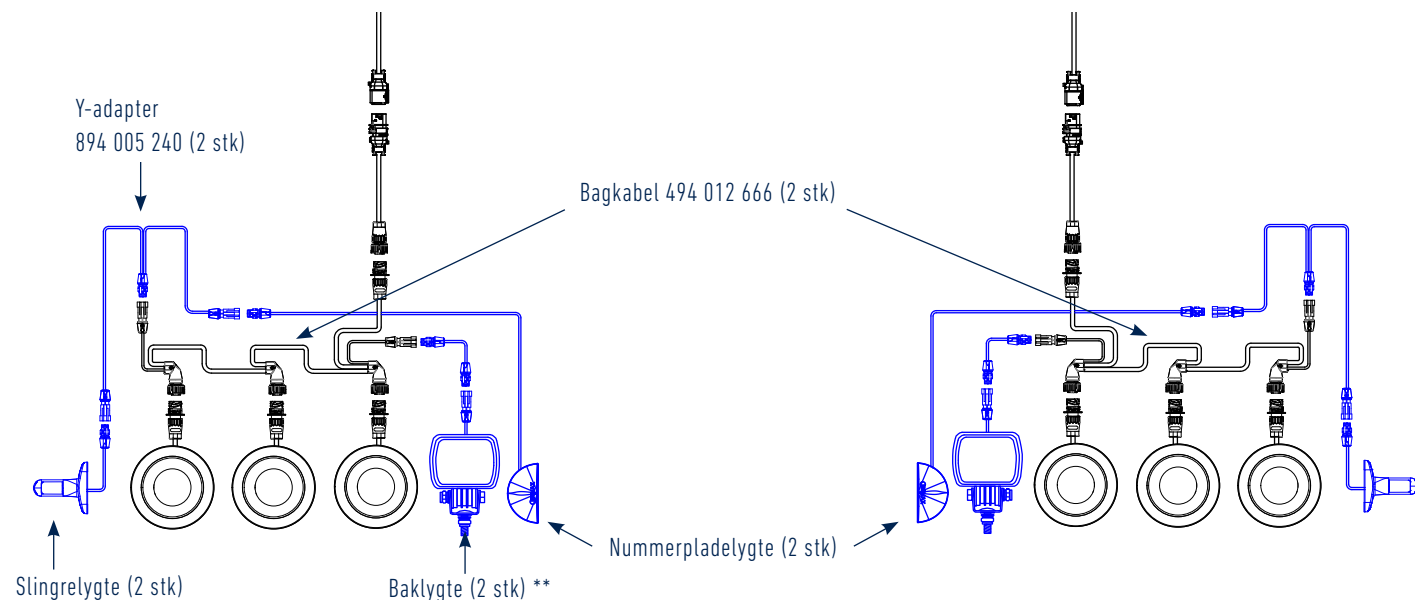

OBS\*\* Tilslutning af baklygter til bagkabel 494 012 666

- kan ske ved enten at benytte Y-adapter 894 005 230 eller både Y-adapter og forlænger-kabel (som på øverste tegning) eller alternativt forlænger-kabel med Super Seal stikprop 794 020 230 eller 694 030 200 som vist nedenfor. Flere længder er tilgængelige.

794 020 230

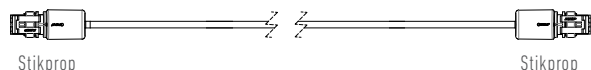

694 030 200

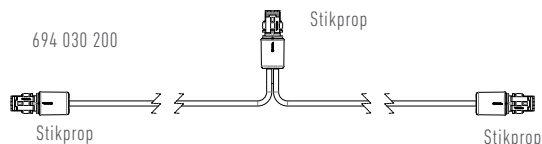

## DAF - Plug & Play løsning TM10 LED baglygte

STANDARD ombygningskit med TM10 baglygter 6-funktion

Artikelnummer TM091050055

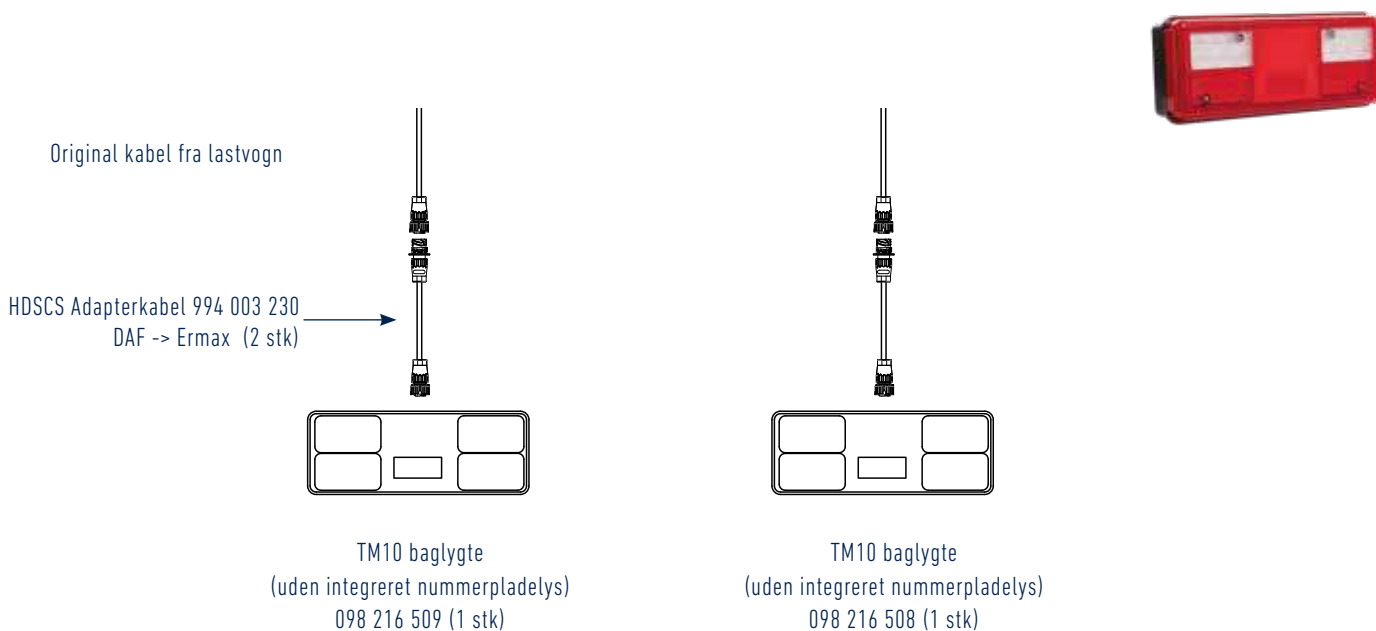

### Komplet belysningssystem Standard TM091050055 med mulige tilvalg af funktioner - uden bak-alarm

Komponenter markeret med blå i nedenstående skitse er mulige tilvalg i forhold til standardkittet TM091050055 ovenfor.

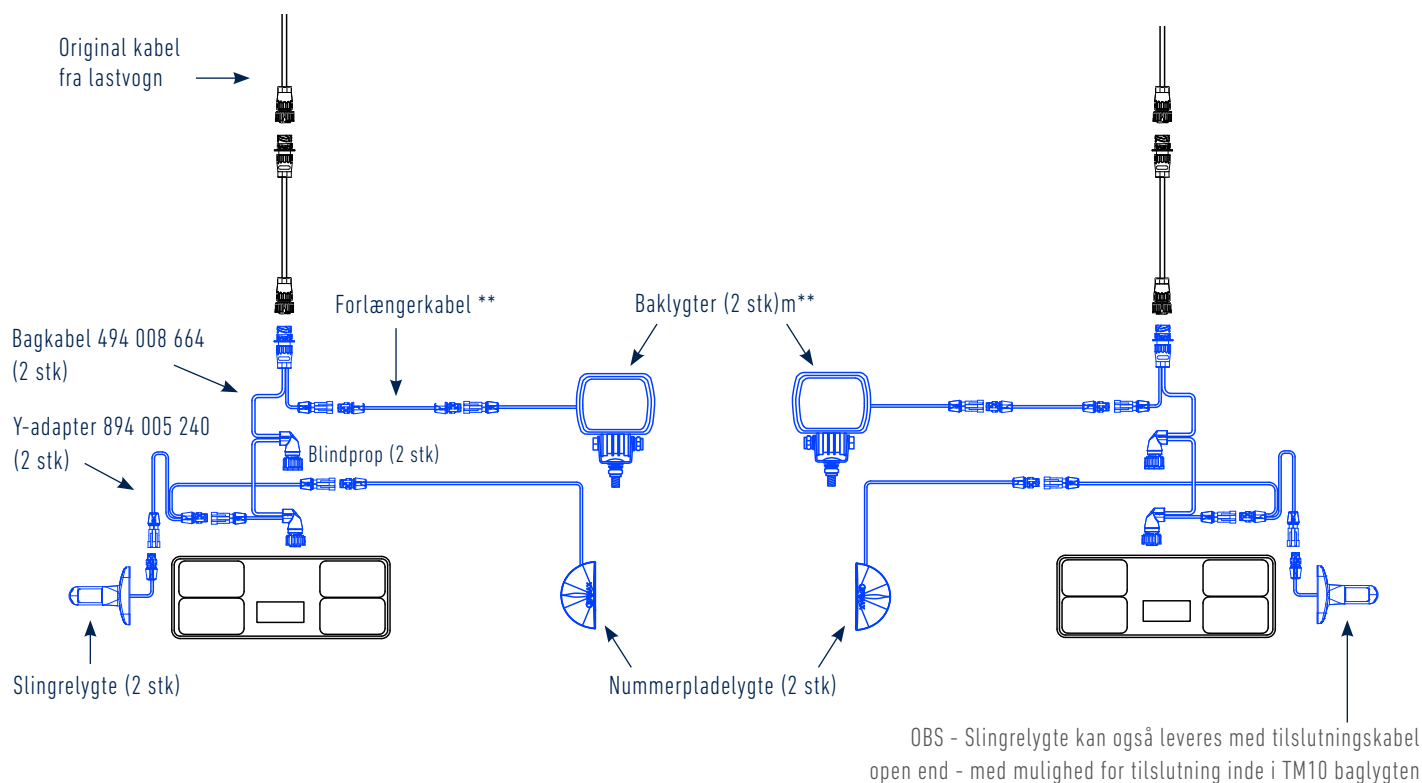

**Dobbelt lygtemontering med TM10 baglygter med mulige tilvalg af lygtefunktioner**

**Bakalarm \***

Ønskes det at kunne styre og dæmpe bak-alarm fra førerhuset, skal bagkabel 494 016 668 anvende i højre side, hvortil bak-alarmlen tilsluttes. Den 3. lygtetilslutning blændes af med blindprop 099 110 025

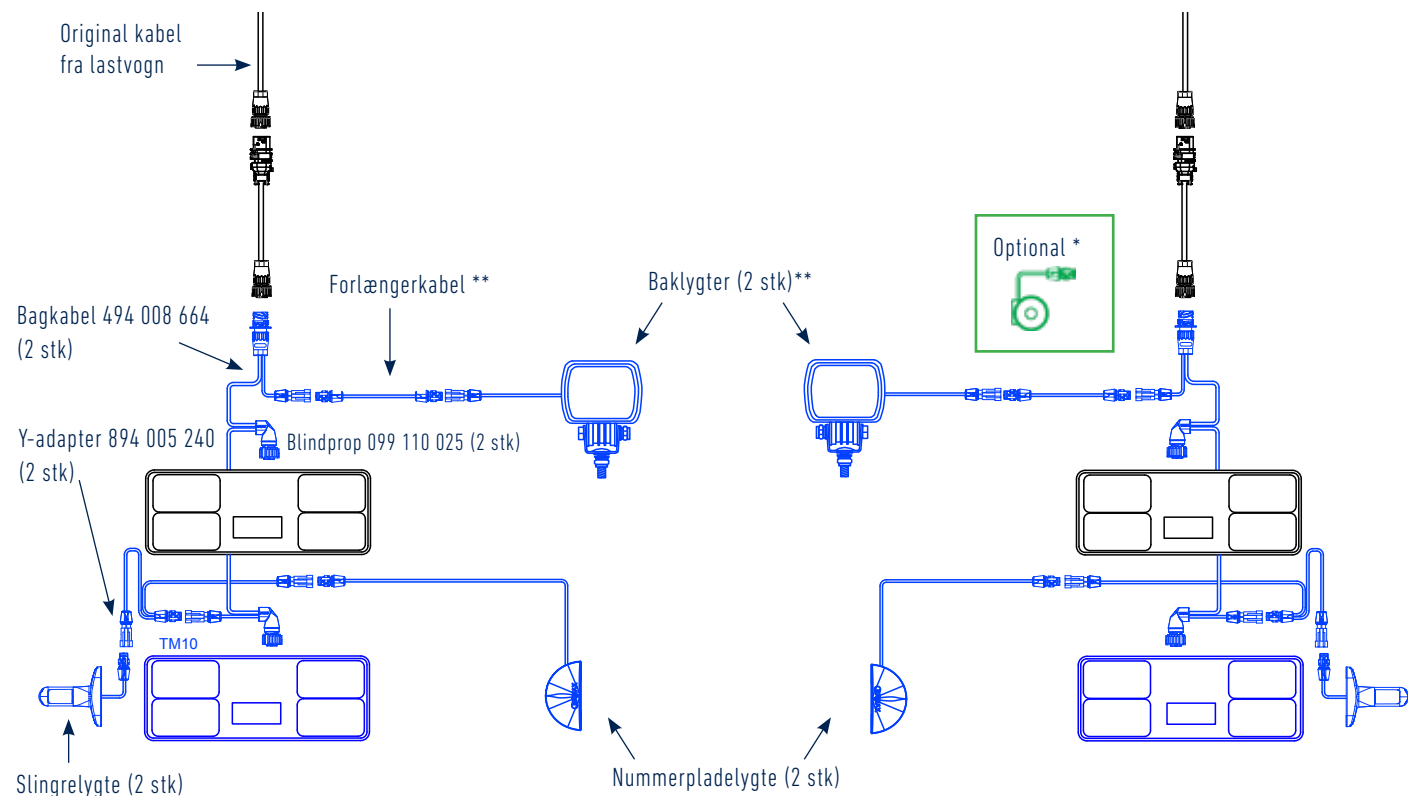

OBS\*\* Tilslutning af baklygter til bagkabel 494 012 664.

- kan ske ved enten at benytte Y-adapter 894 005 230 (som på øverste tegning) eller alternativt forlænger kabel med Super Seal stikprop 794 020 230 eller 694 030 200 som vist nedenfor. Flere længder er tilgængelige.

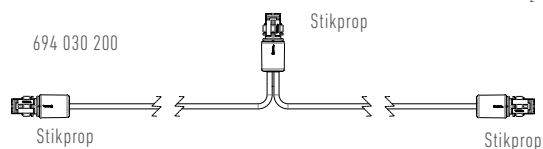
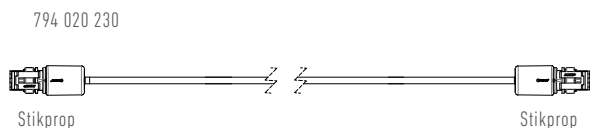

Belysning - velegnet som tilvalgsmuligheder til belysningsystemerne med TM5 og TM10 baglygter

**Slingrelygter LED**

Lang eller kort model  
300 mm kabel med Super Seal stikprop



Artikelnr.

098 241 448 (H)

098 241 449 (H)

098 241 218 (H/V)

**Nummerpladelygte LED**

Halvrund eller firkantet model  
1200 mm kabel med Super Seal stikprop



Artikelnr.

098 254 335

098 254 345

**Baklygter LED**

300 mm kabel med Super Seal stikdåse \*\*  
Godkendt som baklygte ved en hældningsvinkel på hhv. 30° eller 35° ved lodret montering \*



Artikelnr.

098 256 255

Lumen: 650 / 300

098 174 265

Lumen: 1.600 / 1.200

\* Hældningsvinkel 30°

098 174 275

Lumen: 2.400 / 1.800

\* Hældningsvinkel 35°

**Bak-alarm**

250 mm kabel med Super Seal stikprop



Artikelnr.

090 450 255

**TM10 Baglygte LED**

Nummerpladelys integreret i bunden af lygten



Artikelnr.

098 216 511 (V)

098 216 510 (H)

\*\* Tilslutning af baklygter til bagkabel 494 012 664

- kan ske ved enten at benytte Y-adapter 894 005 230 eller alternativt forlængerkabel med Super Seal stikprop 794 002 230 eller 694 030 200 som vist nedenfor. Flere længder er tilgængelige.

794 002 230

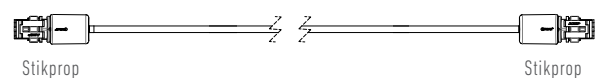

694 030 200

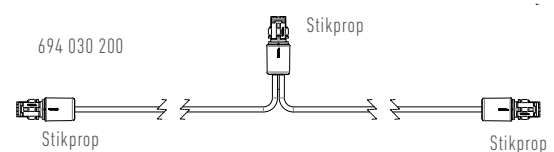

## Sidemarkeringslygter DAF

## Sidemarkeringslygter LED 12/24V

DAF

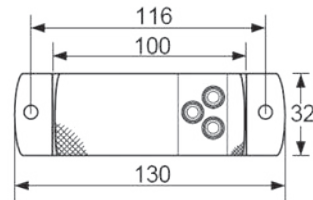

Beskrivelse:	Orange kunststofhus PMMA med 3 LED's - med refleks
Indbygning:	Horisontal
Tilslutning:	200 mm kabel med 2-polet Super Seal stikdåse
Dimension	130 x 32 x 7 mm
Bolthulafstand	90 mm
Godkendelser	ECE, SM!, IP67
Passer til:	1697119
Artikelnr.	098 221 263

Baglygter

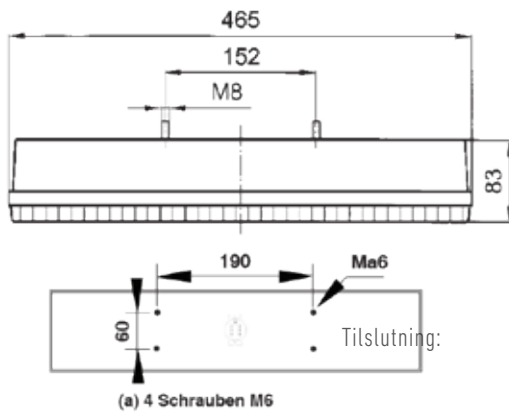

Tilslutning:

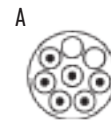

8 polet stikdåse med 6 aktive pins

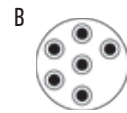

7-polet stikdåse med 6 aktive pins

2 vibrationsdæmpede pærefatninger til baglys

Lygteglas: PMMA

Lygtehus: Sort kunststof

Dimensioner: 465 x 130 x 83 mm

Boltafstand: 152 mm

IP Rating: IP64

Funktioner											
Anvendelse	Løst glas (reserveedel)	Venstre ← Højre →	Position Stop Blink	Bak	Tåge	Sidemarkering	Nummerplade	Firkantet refleks	Tilslutning	Passer til	Artikel-Nr.
DAF	098 292 793	← →	✓	✓	✓	✓		✓	A	-	098 212 953
DAF	098 292 793	← →	✓	✓	✓	✓	✓	✓	A	-	098 212 954
DAF 95/95XF	098 292 793	→	✓	✓	✓	✓		✓	B	128 4212	098 212 806
DAF 95/95XF	098 292 793	←	✓	✓	✓	✓	✓	✓	B	128 4211	098 212 807
<b>Reserve dele</b>											
6-polet bayonetstik til 098 212 953 / 954											098 292 775
Indsats til sidemarkeringslygte											098 292 959



Bagkabler

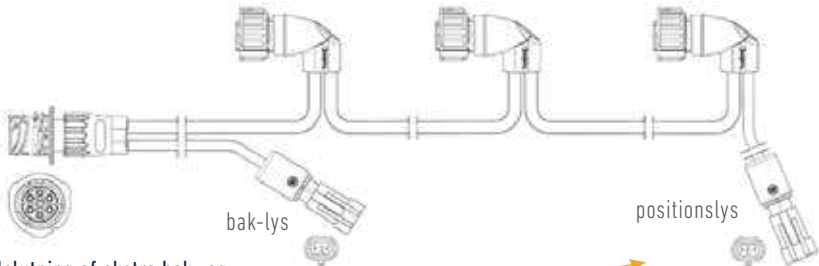
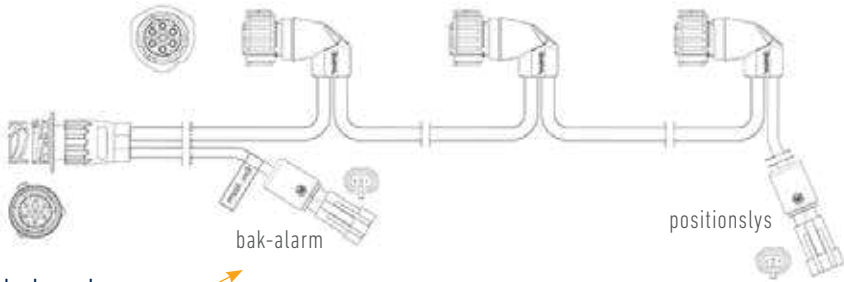

	Anvendelse / Beskrivelse	Artikelnr.
	<p><b>Baglygtekabel 6-polet - enkelt, kæde</b></p> <p>AMP 1,5 stikdåse, lige &gt; 2 x AMP 1,5 stikprop, vinklet                      Ledertværsnit: 6x1 mm<sup>2</sup> / 2x1 mm<sup>2</sup>                      Kabeltype: FLRYY / PVC</p> <p><b>6-polet 800 mm</b></p> <p>Med 2 x 2-polet Super Seal udgange for hhv positionslys og baklys</p>  <p>Mulighed for nem tilslutning af ekstra bak- og positionslys vha 2-polet Super Seal udgange</p>	<p>494 008 664</p>
	<p><b>Baglygtekabel 6-polet - enkelt, kæde</b></p> <p>AMP 1,5 stikdåse, lige &gt; 3 x AMP 1,5 stikprop, vinklet                      Ledertværsnit: 6x1 mm<sup>2</sup> / 2x1 mm<sup>2</sup>                      Kabeltype: FLRYY / PVC</p> <p><b>6-polet 1.200 mm</b></p> <p>Med 2 x 2-polet Super Seal udgange for hhv. positionslys og baklys</p>  <p>Mulighed for nem tilslutning af ekstra bak- og positionslys vha 2-polet Super Seal udgange</p>	<p>494 012 666</p>
	<p><b>6-polet 1.200 mm (DAF)</b></p> <p>Med 2 x 2-polet Super Seal udgange for hhv. positionslys og bak-alarm                      pin nr. 7 i det 7-polet AMP stik er til bak-alarm</p>  <p>Mulighed for udtag til bak-alarm, der manuelt kan slås fra i førerhuset</p>	<p>494 012 668</p>

## Forlængerkabler / Y-adapterkabler (Universal) (Øvrige længder - se kabelafsnittet bagerst i kataloget)

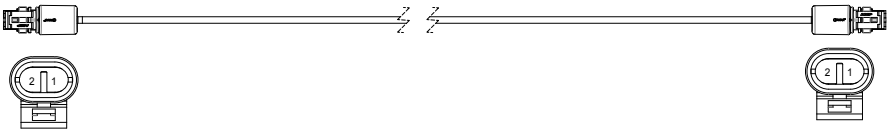
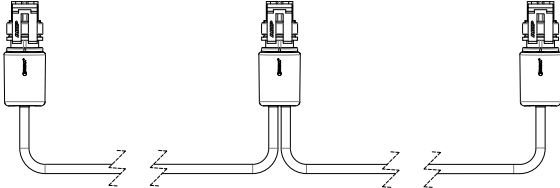
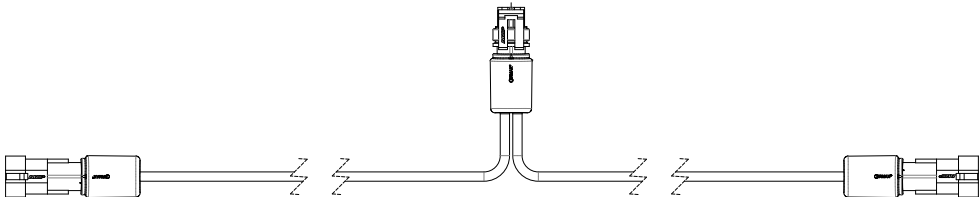

	Anvendelse / Beskrivelse	Artikelnr.
	<p>Forlængerkabel, 2-polet</p> <p>Super Seal stikprop &gt; Super Seal stikprop</p> <p>Ledertværsnit: 2x1 mm<sup>2</sup></p> <p>Kabeltype: FLRYY / PVC</p> <p><b>200 mm</b></p> <p><b>500 mm</b></p> <p><b>1.000 mm</b></p> <p><b>1.500 mm</b></p> 	<p>794 002 230</p> <p>794 005 230</p> <p>794 010 230</p> <p>794 015 230</p>
	<p><b>Forlængerkabel, 2-polet - kæde</b></p> <p>1 indgang + 2 udgange med Super Seal stikprop</p> <p>Ledertværsnit: 2x0,5 mm<sup>2</sup></p> <p>Kabeltype: FLRYY / PVC</p> <p><b>3.000 mm</b></p> <p>Afstand mellem stik: 1x1.700 mm + 1x1.300</p> <p><b>4.200 mm</b></p> <p>Afstand mellem stik: 1x1.200 mm + 1x3.000</p> <p><b>5.300 mm</b></p> <p>Afstand mellem stik: 1x300 mm + 1x5.000</p> 	<p>694 030 200</p> <p>694 042 200</p> <p>694 053 200</p>
	<p><b>Y-adapterkabel, 2-polet</b></p> <p>1 x Super Seal stikprop + 2 x Super Seal stikdåse</p> <p>Ledertværsnit: 2x1 mm<sup>2</sup></p> <p>Kabeltype: FLRYY / PVC</p> <p><b>2 x 500 mm</b></p> 	<p>894 005 240</p>



Y-adapterkabler (Universal)

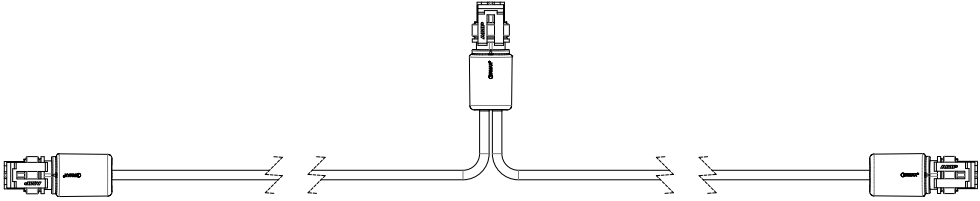

	Anvendelse / Beskrivelse	Artikelnr.
	<p><b>Y-adapterkabel, 2-polet</b></p> <p>3 x Super Seal stikprop                      Ledertværsnit: 2x1 mm<sup>2</sup>                      Kabeltype: FLRYY / PVC</p> <p><b>2 x 500 mm</b>  <b>2 x 2.000 mm</b></p> 	<p>894 005 230                      894 020 230</p>

Adapter-kabel DAF

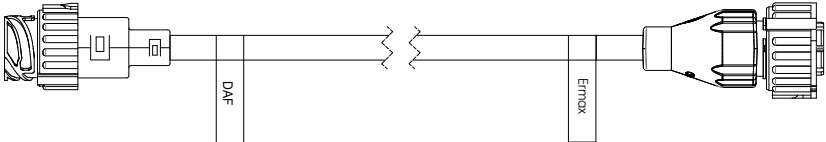

	Anvendelse / Beskrivelse	Artikelnr.
<p>DAF tilslutning :</p> <p>1 : Minus                      2 : Aux (Højre anvendes som minus til bakalarm)                      3 : Not Connected                      4 : Tåge                      5 : Position                      6 : Bak                      7 : Blink                      8 : Stop</p>	<p><b>Adapterkabel, 7-polet - for tilslutning af Ermax baglygter</b></p> <p>7-polet AMP stikprop (Ermax) &lt;-&gt; 8-polet HDSCS stikdåse (DAF)                      Ledertværsnit: 7x1 mm<sup>2</sup>                      Kabeltype: FLRYY / PVC</p> <p><b>300 mm</b></p>  	<p>994 003 220</p>





## Plug & Play løsninger til IVECO



## IVECO - Plug &amp; Play løsning TM5 LED baglygte

Komplet ombygningskit fra ERMAX med LED baglygter med tidsbesparende montage – direkte integreret på køretøjet

Et færdig konfektioneret kabelsæt muliggør en direkte plug & play montering af stik, kabler og ERMAX Eternal Light® baglygter (TM5, TM10 og TM11) – en løsning som giver mulighed for fleksible tilslutninger af bl.a. ekstra positionlys, baklys-udtag og bakalarm, og uden det eksisterende ledningsnet skal åbnes. Ud over højere forbindelses kvalitet opnåes en væsentlig tidsbesparelse på et køretøj ved brug af plug & play design.

## STANDARD ombygningskit med TM5 baglygter 3-funktion

Artikelnummer TM091050050

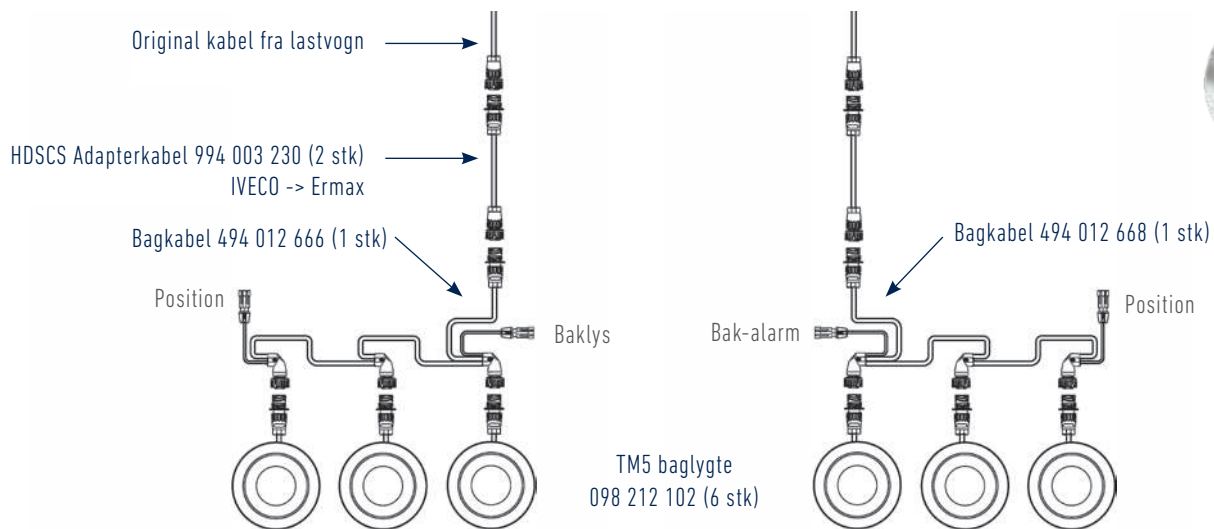

OBS - Anvendes bagkabel 494 016 668 i forbindelse med ekstern bakalarm, vil bakalarmen kunne styres og dæmpes fra førerhuset.

## ERMAX Plug &amp; Play ombygningskit med mange fordele og muligheder

- Tidsbesparelser på op til 8 timer
  - plug & play montering af stik, kabler og lygter
  - Samleboks med Super Seal stikdåser eller kabelforskruninger til alle lygtefunktioner
- Sikker og dokumenterbar installation
- Intet ansvarsskift i garantiforpligtelser, da eksisterende ledningsnet ikke skal åbnes
- Hurtig udskiftning af dele ved påkørsel eller skader
- Ved hjælp af Super Seal stikdåser eller kabelforskruninger er alle funktioner tilgængelige
- Standard ombygningskittet pakkes kitvis i en kasse - enkelt og effektivt

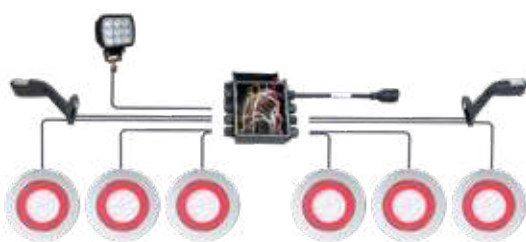

Væsentlig tidsrævende montage ved open end løsning for montering sasmlieboks

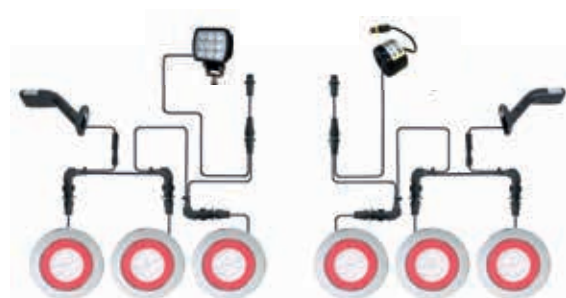

Plug & Play montage - væsentlig tidsbesparelse



### SKITSE over komplette belysningsystemer med mulige tilvalg af funktioner

- Yderligere lygtefunktioner efter behov
- Udtag til baklygter og/eller bak-alarm på bagkabel
- Nem og tidsbesparende montage, også ved eftermontering

Komponenter markeret med blå i nedenstående skitse er mulige tilvalg i forhold til standardkittet TM091050050 på foregående side.

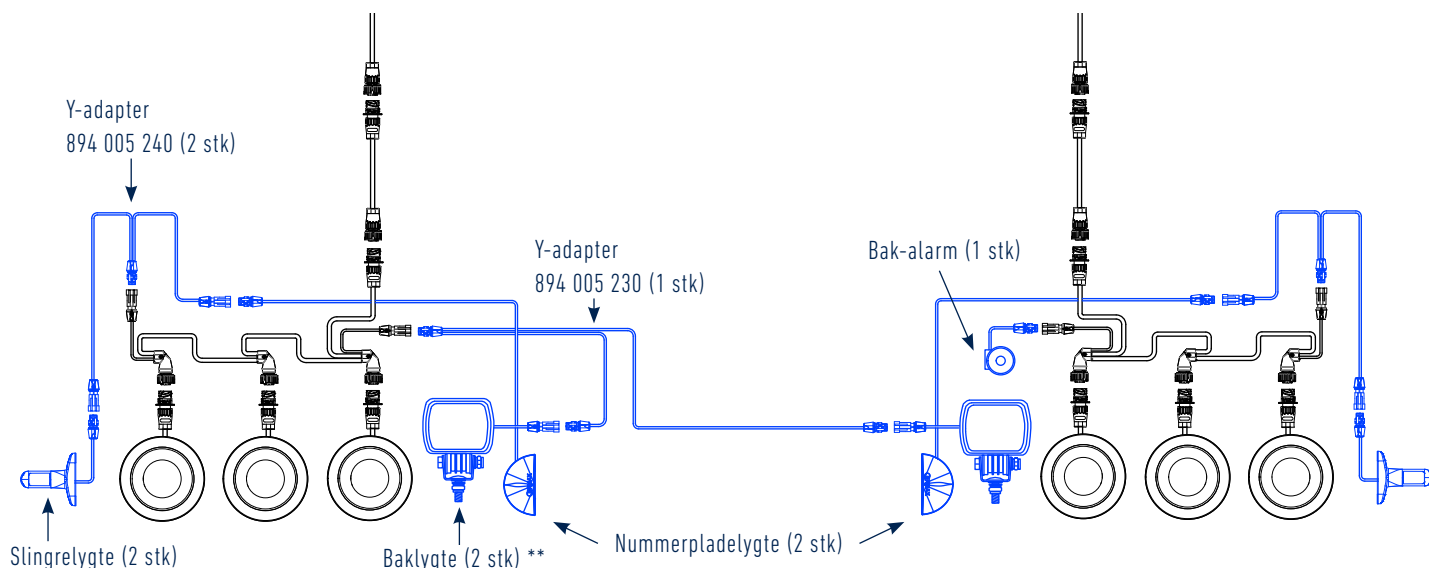

### Skitse, hvor bagkabel 494 012 666 med udtag til til baklys, benyttes i begge sider (uden bak-alarm)

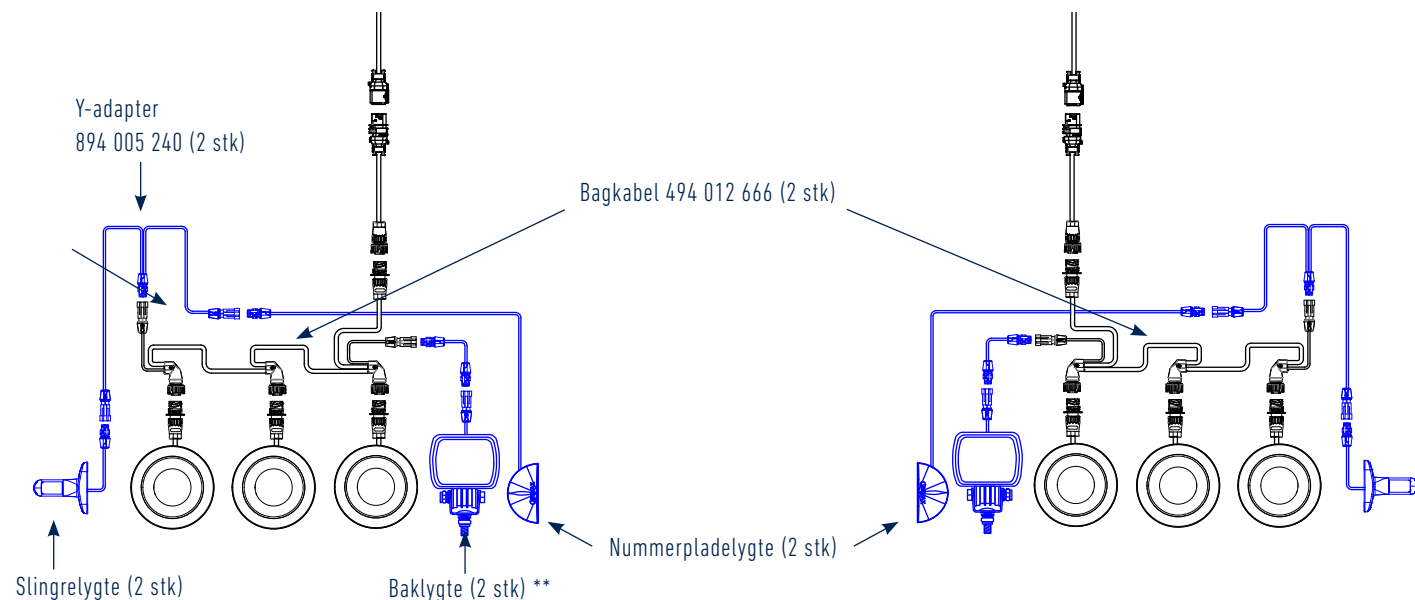

#### OBS\*\* Tilslutning af baklygter til bagkabel 494 012 666

- kan ske ved enten at benytte Y-adapter 894 005 230 eller både Y-adapter og forlængerkabel (som på øverste tegning) eller alternativt forlængerkabel med Super Seal stikprop 794 020 230 eller 694 030 200 som vist nedenfor. Flere længder er tilgængelige.

794 020 230

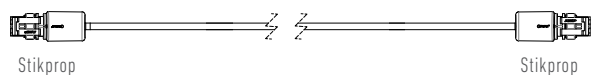

Stikprop

Stikprop

694 030 200

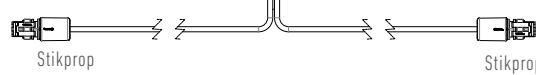

Stikprop

Stikprop

Stikprop

## DAF - Plug &amp; Play løsning TM10 LED baglygte

STANDARD ombygningskit med TM10 baglygter 6-funktion

Artikelnummer TM091050055

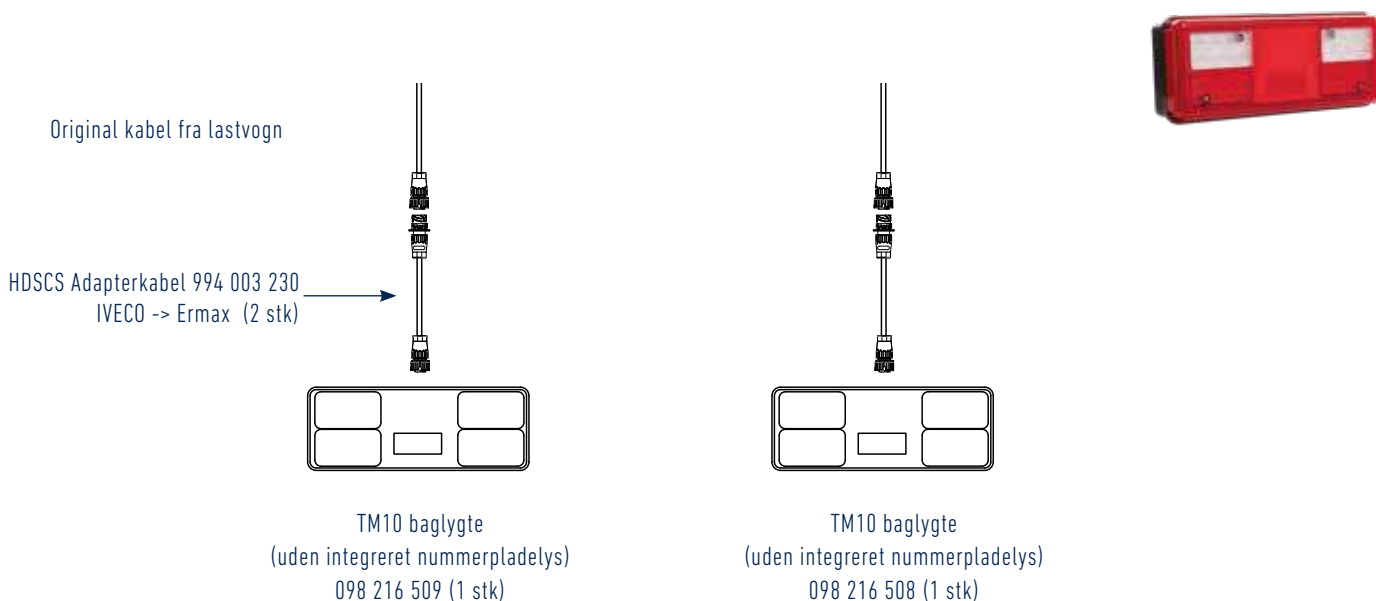

## Komplet belysningssystem Standard TM091050055 med mulige tilvalg af funktioner - uden bak-alarm

Komponenter markeret med blå i nedenstående skitse er mulige tilvalg i forhold til standardkittet TM091050055 ovenfor.

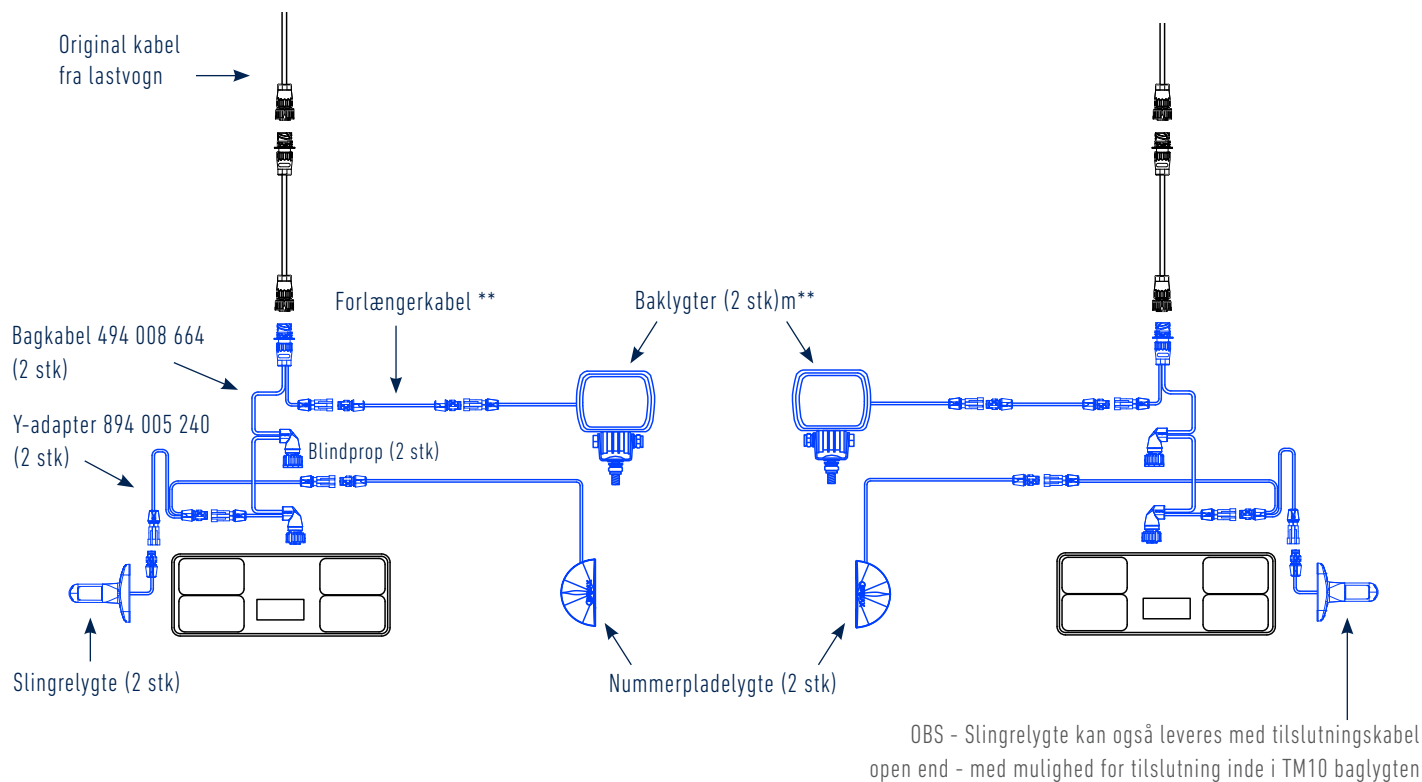



## Dobbelt lygtemontering med TM10 baglygter med mulige tilvalg af lygtefunktioner

### Bakalarm \*

Ønskes det at kunne styre og dæmpe bak-alarm fra førerhuset, skal bagkabel 494 016 667 anvende i højre side, hvortil bak-alarmen tilsluttes. Den 3. lygteforbindelse blændes af med blindprop 099 110 025

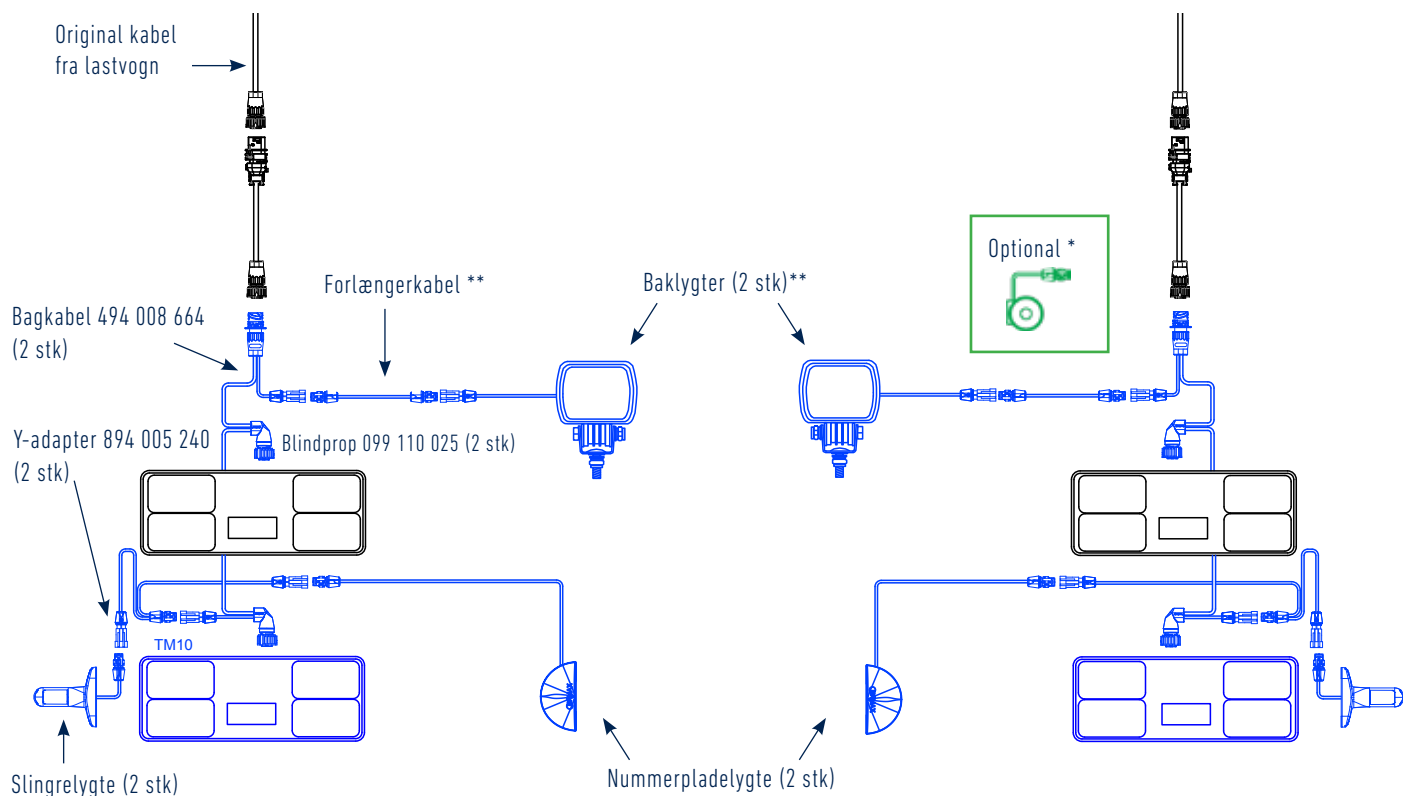

### OBS\*\* Tilslutning af baklygter til bagkabel 494 012 664

- kan ske ved enten at benytte Y-adapter 894 005 230 (som på øverste tegning) eller alternativt forlængerkabel med Super Seal stikprop 794 020 230 eller 694 030 200 som vist nedenfor. Flere længder er tilgængelige.



## Belysning - velegnet som tilvalgsmuligheder til belysningsystemerne med TM5 og TM10 baglygter

## Slingrelygter LED

Lang eller kort model  
300 mm kabel med Super Seal stikprop



Artikelnr.

098 241 448 (H)

098 241 449 (H)

098 241 218 (H/V)

## Nummerpladelygte LED

Halvrund eller firkantet model  
1200 mm kabel med Super Seal stikprop



Artikelnr.

098 254 335

098 254 345

## Baklygter LED

300 mm kabel med Super Seal stikdåse \*\*  
Godkendt som baklygte ved en hældningsvinkel på hhv. 30° eller 35° ved lodret montering \*



Artikelnr.

098 256 255

Lumen: 650 / 300

098 174 265

Lumen: 1.600 / 1.200

\* Hældningsvinkel 30°

098 174 275

Lumen: 2.400 / 1.800

\* Hældningsvinkel 35°

## Bak-alarm

250 mm kabel med  
Super Seal stikprop



Artikelnr.

090 450 255

## TM10 Baglygte LED

Nummerpladelys integreret i  
bunden af lygten



Artikelnr.

098 216 511 (V)

098 216 510 (H)

\*\* Tilslutning af baklygter til bagkabel 494 012 664

- kan ske ved enten at benytte Y-adapter 894 005 230 eller alternativt forlænger-kabel med Super Seal stikprop 794 002 230 eller 694 030 200 som vist nedenfor. Flere længder er tilgængelige.

794 002 230

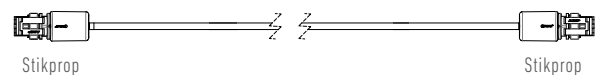

694 030 200

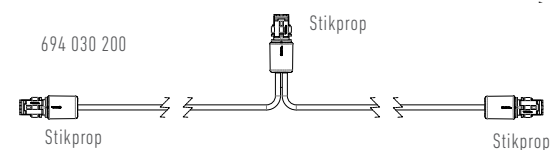

## Baglygter, glødepærer

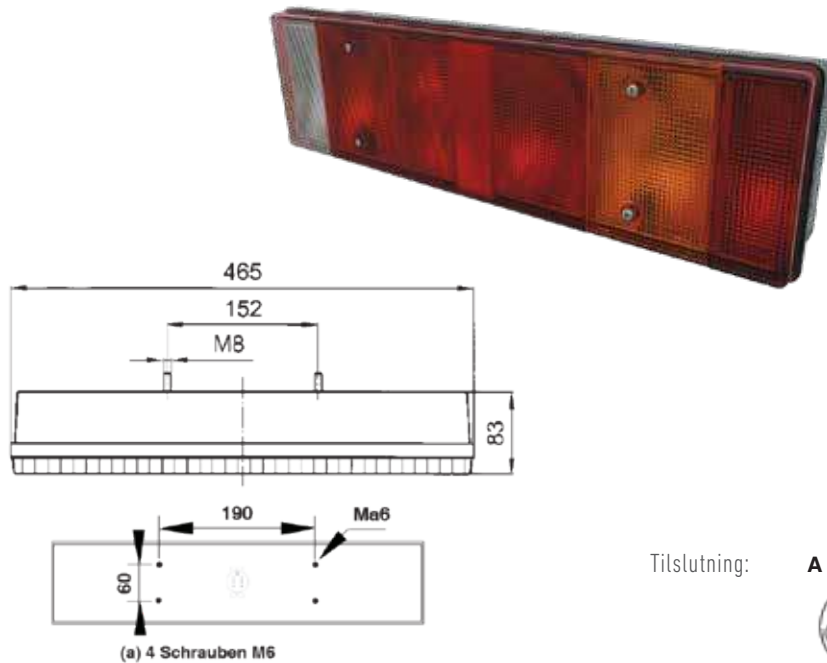

Tilslutning:

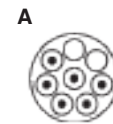
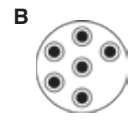
8-polet stikdåse  
med 6 aktive pins7-polet stikdåse  
med 6 aktive pins

2 vibrationsdæmpede pærefatninger til baglys

Lygteglas: PMMA

Lygtehus: Sort kunststof

Dimensioner: 465 x 130 x 83 mm

Bolt afstand: 152 mm

IP Rating: IP64

## Funktioner

Anvendelse	Løst glas (reservedel)	Venstre ← Højre →	Position Stop Blink	Bak	Tåge	Sidemarkering	Nummerplade	Firkantet refleks	Tilslutning	Passer til	Artikel-Nr.
Iveco	098 292 793	← →	✓	✓	✓	✓		✓	A	-	098 212 953
Iveco	098 292 793	← →	✓	✓	✓	✓	✓	✓	A	-	098 212 954
Iveco	098 292 793	→	✓	✓	✓	✓		✓	B	9946 3242	098 212 961
Iveco	098 292 793	←	✓	✓	✓	✓	✓	✓	B	9946 3244	098 212 962

## Reservedele

6-polet bayonetstik til 098 212 953 / 954	098 292 775
Indsats til sidemarkeringslygte	098 292 959

## Baglygter, glødepærer

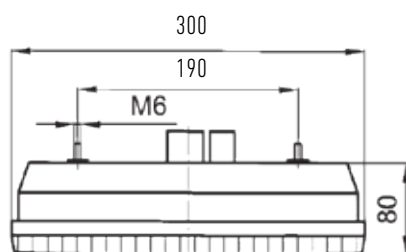

Tilslutning:

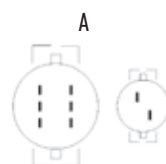
6+2-polet tilslutning  
(OLSA-stik)

D



Kabelforsegling

2 pærefatninger til baglys

Lygteglas: PMMA

Lygtehus: Sort kunststof

Dimensioner: 300 x 128 x 80 mm

Boltafstand: 190 mm

IP Rating: IP64

## Funktioner

Anvendelse	Løst glas (reservedel)	Venstre ← Højre →	Position Stop Blink	Bak	Tåge	Firkantet refleks	Tilslutning	Passer til	Artikel-Nr.
Iveco	098 292 842	→	✓	✓		✓	D	-	098 212 836
Iveco	098 292 847	←	✓		✓	✓	D	-	098 212 838
Iveco Eurocargo	098 292 842	→	✓	✓		✓	A	98424051	098 212 830
Iveco Eurocargo	098 292 847	←	✓		✓	✓	A	98424052	098 212 835

## Bagkabler

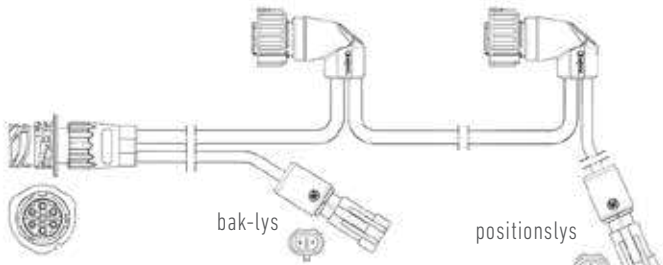
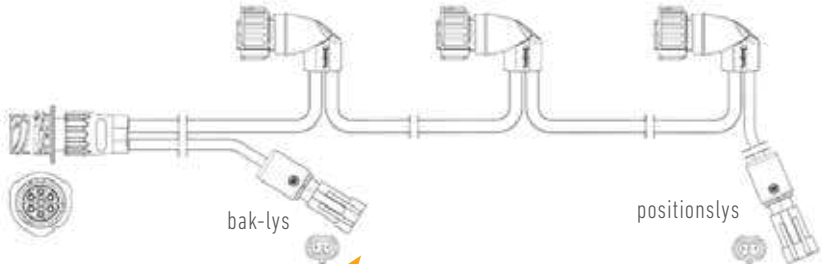
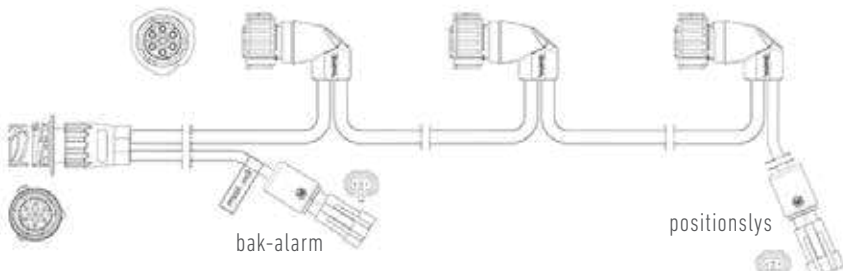

	Anvendelse / Beskrivelse	Artikelnr.
	<p><b>Baglygtekabel 6-polet - enkelt, kæde</b></p> <p>AMP 1,5 stikdåse, lige &gt; 2 x AMP 1,5 stikprop, vinklet Ledertværsnit: 6x1 mm<sup>2</sup> / 2x1 mm<sup>2</sup> Kabelform: FLRYY / PVC</p> <p><b>6-polet 800 mm</b></p> <p>Med 2 x 2-polet Super Seal udgange for hhv positionslys og baklys</p>  <p>Mulighed for nem tilslutning af ekstra bak- og positionslys vha 2-polet Super Seal udgange</p>	494 008 664
	<p><b>Baglygtekabel 6-polet - enkelt, kæde</b></p> <p>AMP 1,5 stikdåse, lige &gt; 3 x AMP 1,5 stikprop, vinklet Ledertværsnit: 6x1 mm<sup>2</sup> / 2x1 mm<sup>2</sup> Kabelform: FLRYY / PVC</p> <p><b>6-polet 1.200 mm</b></p> <p>Med 2 x 2-polet Super Seal udgange for hhv. positionslys og baklys</p>  <p>Mulighed for nem tilslutning af ekstra bak- og positionslys vha 2-polet Super Seal udgange</p>	494 012 666
	<p><b>6-polet 1.200 mm (IVECO)</b></p> <p>Med 2 x 2-polet Super Seal udgange for hhv. positionslys og bak-alarm pin nr. 7 i det 7-polet AMP stik er til bak-alarm</p>  <p>Mulighed for udtag til bak-alarm, der manuelt kan slås fra i førerhuset</p>	494 012 668

## Forlængerkabler / Y-adapterkabler (Universal) (Øvrige længder - se kabelafsnittet bagerst i kataloget)

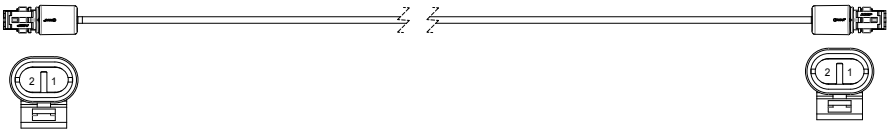
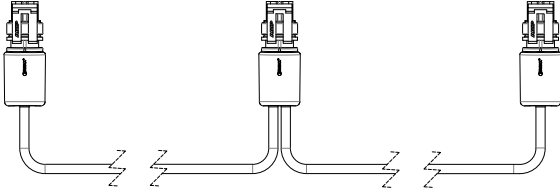
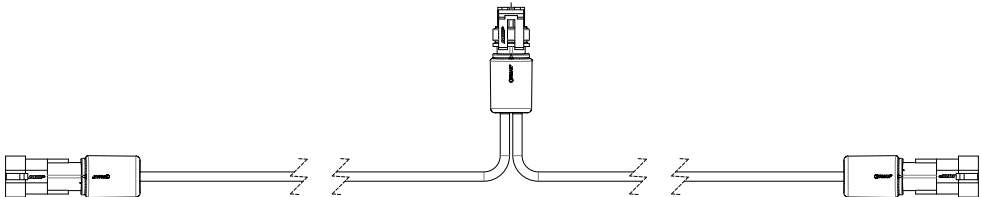

	Anvendelse / Beskrivelse	Artikelnr.
	<p>Forlængerkabel, 2-polet</p> <p>Super Seal stikprop &gt; Super Seal stikprop</p> <p>Ledertværsnit: 2x1 mm<sup>2</sup></p> <p>Kabeltype: FLRYY / PVC</p> <p><b>200 mm</b></p> <p><b>500 mm</b></p> <p><b>1.000 mm</b></p> <p><b>1.500 mm</b></p> 	<p>794 002 230</p> <p>794 005 230</p> <p>794 010 230</p> <p>794 015 230</p>
	<p><b>Forlængerkabel, 2-polet - kæde</b></p> <p>1 indgang + 2 udgange med Super Seal stikprop</p> <p>Ledertværsnit: 2x0,5 mm<sup>2</sup></p> <p>Kabeltype: FLRYY / PVC</p> <p><b>3.000 mm</b></p> <p>Afstand mellem stik: 1x1.700 mm + 1x1.300</p> <p><b>4.200 mm</b></p> <p>Afstand mellem stik: 1x1.200 mm + 1x3.000</p> <p><b>5.300 mm</b></p> <p>Afstand mellem stik: 1x300 mm + 1x5.000</p> 	<p>694 030 200</p> <p>694 042 200</p> <p>694 053 200</p>
	<p><b>Y-adapterkabel, 2-polet</b></p> <p>1 x Super Seal stikprop + 2 x Super Seal stikdåse</p> <p>Ledertværsnit: 2x1 mm<sup>2</sup></p> <p>Kabeltype: FLRYY / PVC</p> <p><b>2 x 500 mm</b></p> 	<p>894 005 240</p>

## Y-adapterkabler (Universal)



## Anvendelse / Beskrivelse

**Y-adapterkabel, 2-polet**

3 x Super Seal stikprop  
 Ledertværsnit: 2x1 mm<sup>2</sup>  
 Kabeltype: FLRYY / PVC

2 x 500 mm

2 x 2.000 mm

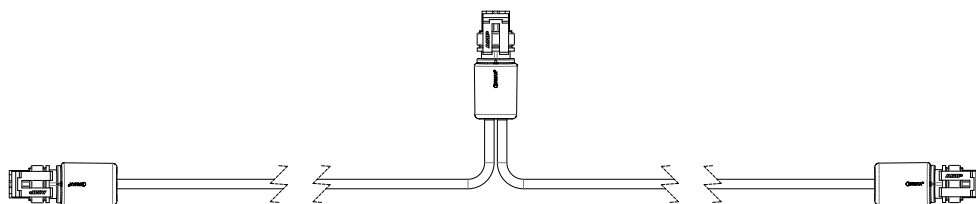

## Artikelnr.

894 005 230

894 020 230

## Adapter-kabel IVECO



## Anvendelse / Beskrivelse

IVECO tilslutning :

- 1 : Minus
- 2 : Aux (Højre anvendes som minus til bakalarm)
- 3 : Not Connected
- 4 : Tåge
- 5 : Position
- 6 : Bak
- 7 : Blink
- 8 : Stop

**Adapterkabel, 7-polet - for tilslutning af Ermax baglygter**

7-polet AMP stikprop (Ermax) <-> 8-polet HDSCS stikdåse (DAF)  
 Ledertværsnit: 7x1 mm<sup>2</sup>  
 Kabeltype: FLRYY / PVC

**300 mm**

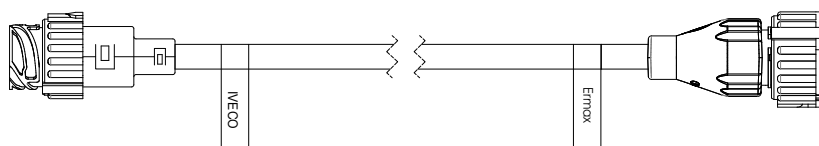

## Artikelnr.

994 003 220





## Tidsbesparende standard løsninger



**Inspiration & vejledning**  
Belysning / LED Styring

TM5 baglygter og "Kit-Kat" positionslygter

- "Kit-Kat" positionslygter i et lille smalt moderne design uden synlige skruer



Plug & Play - nemt og tidsbesparende

- Enkel og nem montage
- Tidsbesparelser på op til 8 timer på selve kabel-arbejdet
  - plug & play montering af stik, kabler og lygter
  - tilslutningskabel 794 060 251 tilsluttes eksisterende ledningsnet
- Montering af positionslygter med Super Seal sidekabel
- Flexibelt og hurtigt

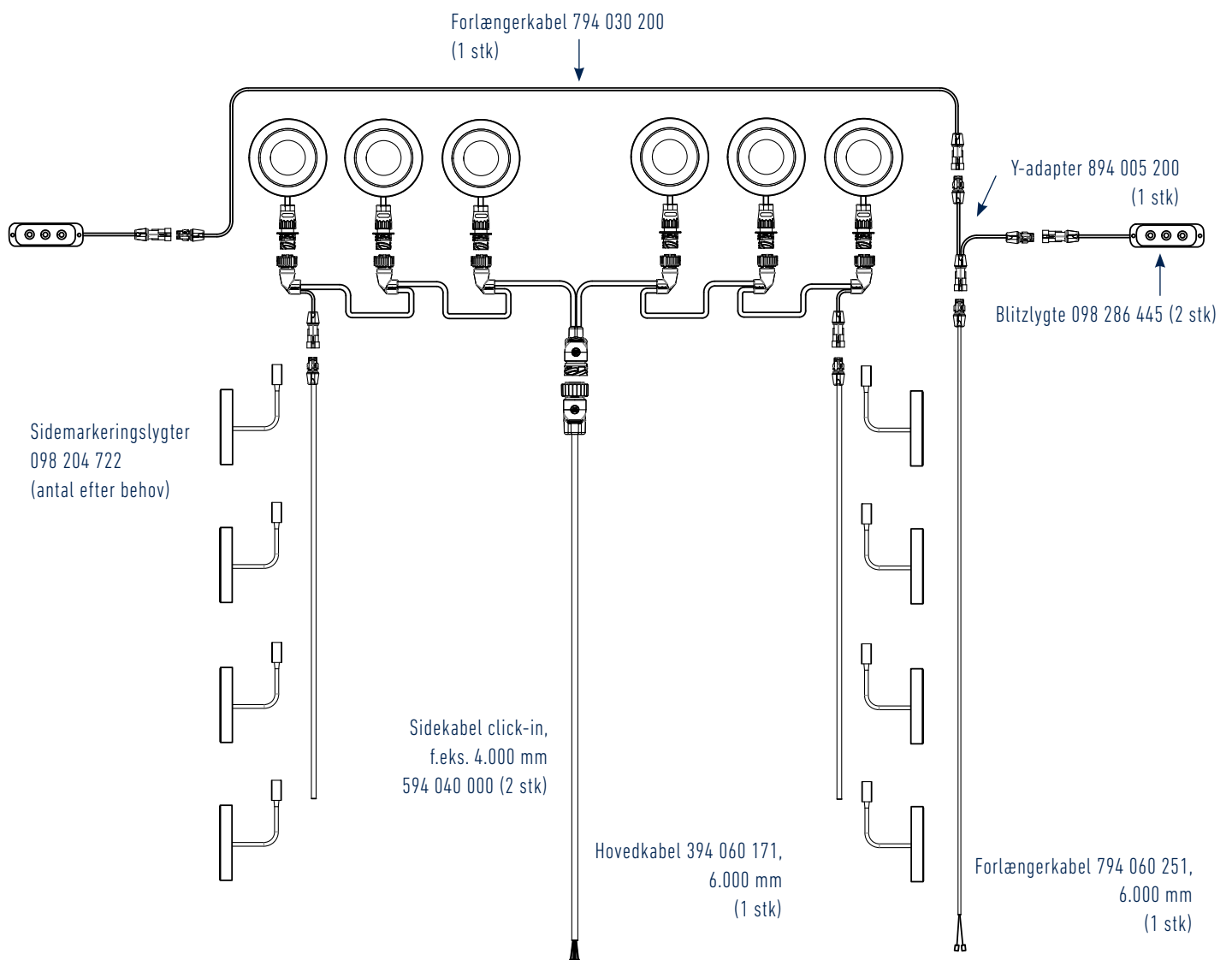

"Kit-Kat" Markeringslygter  
 - Montage uden synlige skruer  
 - 2 LED dioder  
 - Med indbygget refleks

Se varianter og varenumre bagerst i dette afsnit

TM15 baglygter og "Slim-line" positionslygter

- Slim-Line positionslygter i et smalt moderne design med 6 LED dioder



Open end montage af Slim-Line positionslygter

- Enkel og nem montage
- Tidsbesparelser på op til 4 timer
  - plug & play montering af stik, kabler og baglygter
  - Tilslutningskabel 794 060 251 tilsluttes eksisterende ledningsnet
- Montering af positionslygter med open end tilslutning i samleboks

Samme konfiguration mulig med TM5 baglygte

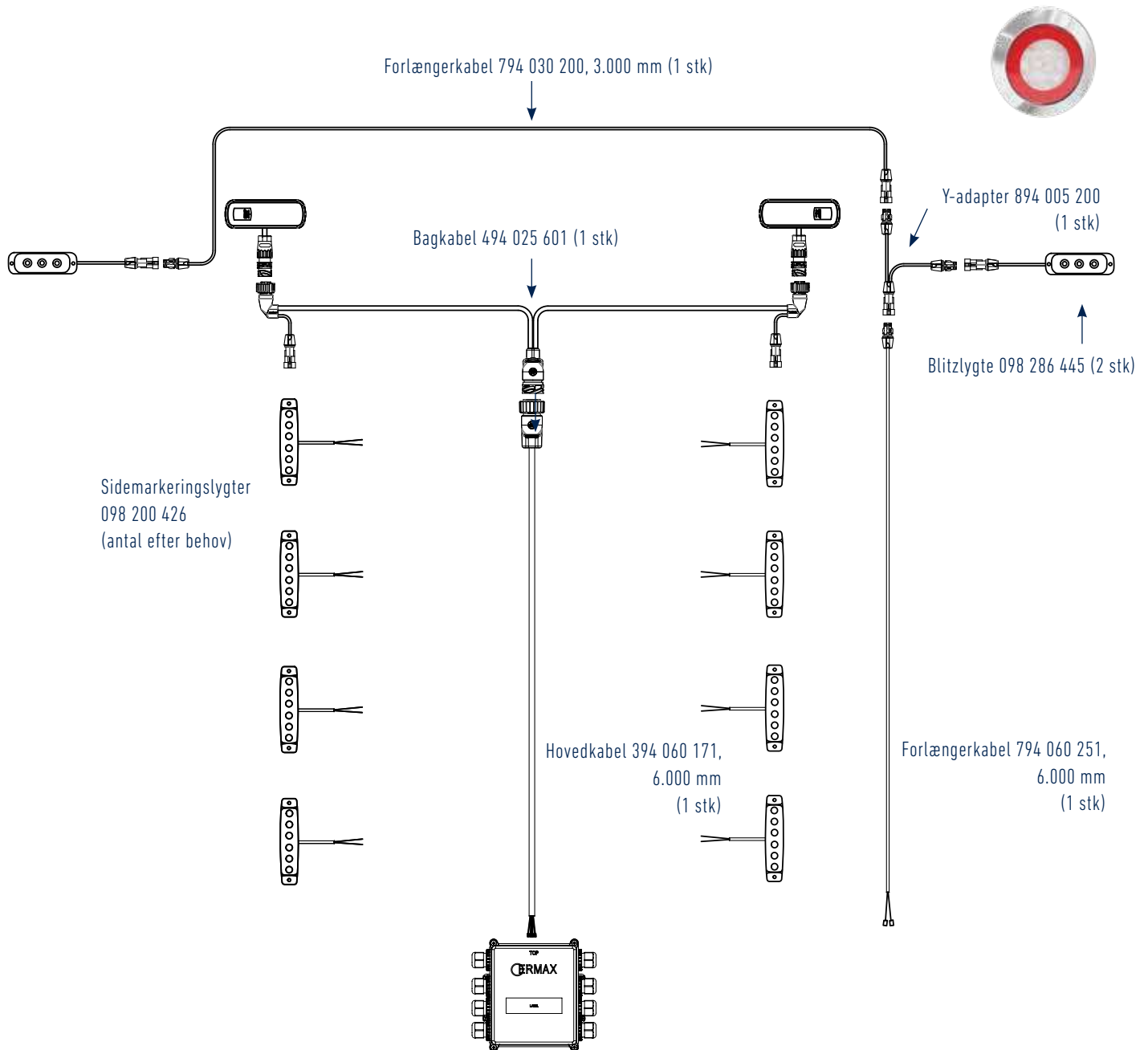

SLIM-LINE Mærkeringslygter  
 - Moderne lille slim-line lygte  
 - 6 LED dioder  
 - Multivolt 12/24V  
 Se varianter og varenumre bagerst i dette afsnit

TM5 baglygter og TM14 positionslygter

- TM14 positionslygter i et smalt aflangt moderne design med 10 LED dioder - længde 240 mm

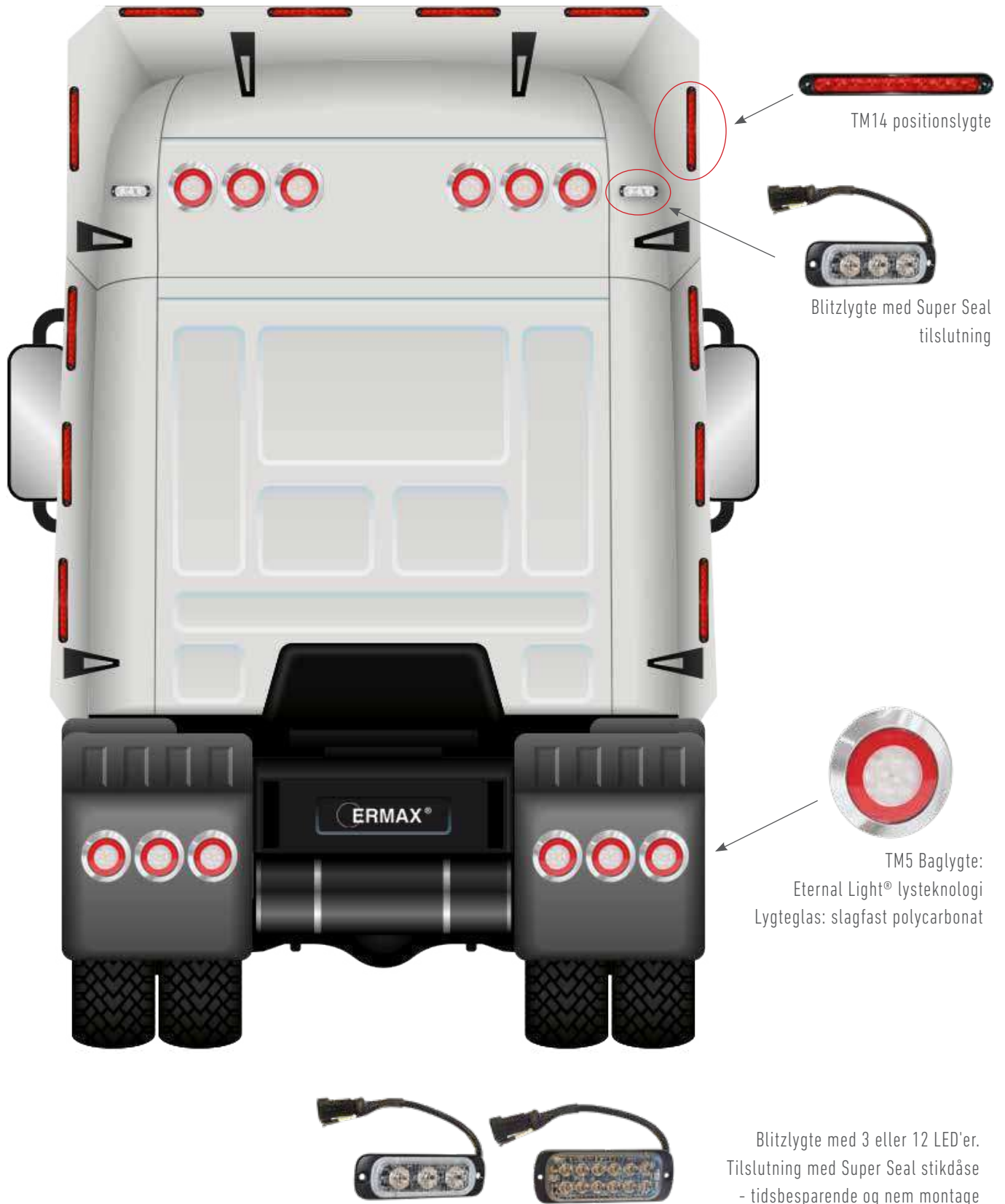

TM14 positionslygte

Blitzlygte med Super Seal tilslutning

TM5 Baglygte:  
Eternal Light® lysteknologi  
Lygteglas: slagfast polycarbonat

Blitzlygte med 3 eller 12 LED'er.  
Tilslutning med Super Seal stikdåse  
- tidsbesparende og nem montage

Moderne og stilrent look med masser af LED-dioder

- Enkel og fleksibel montage
- Tidsbesparelser på op til 8 timer på selve kabel-arbejdet
  - plug & play montering af stik, kabler og lygter
  - tilslutningskabel 794 060 251 tilsluttes eksisterende ledningsnet
- Samme lygte kan bruges højtmonteret bagerst på køretøjet- evt kombineret med blinklygte i samme design

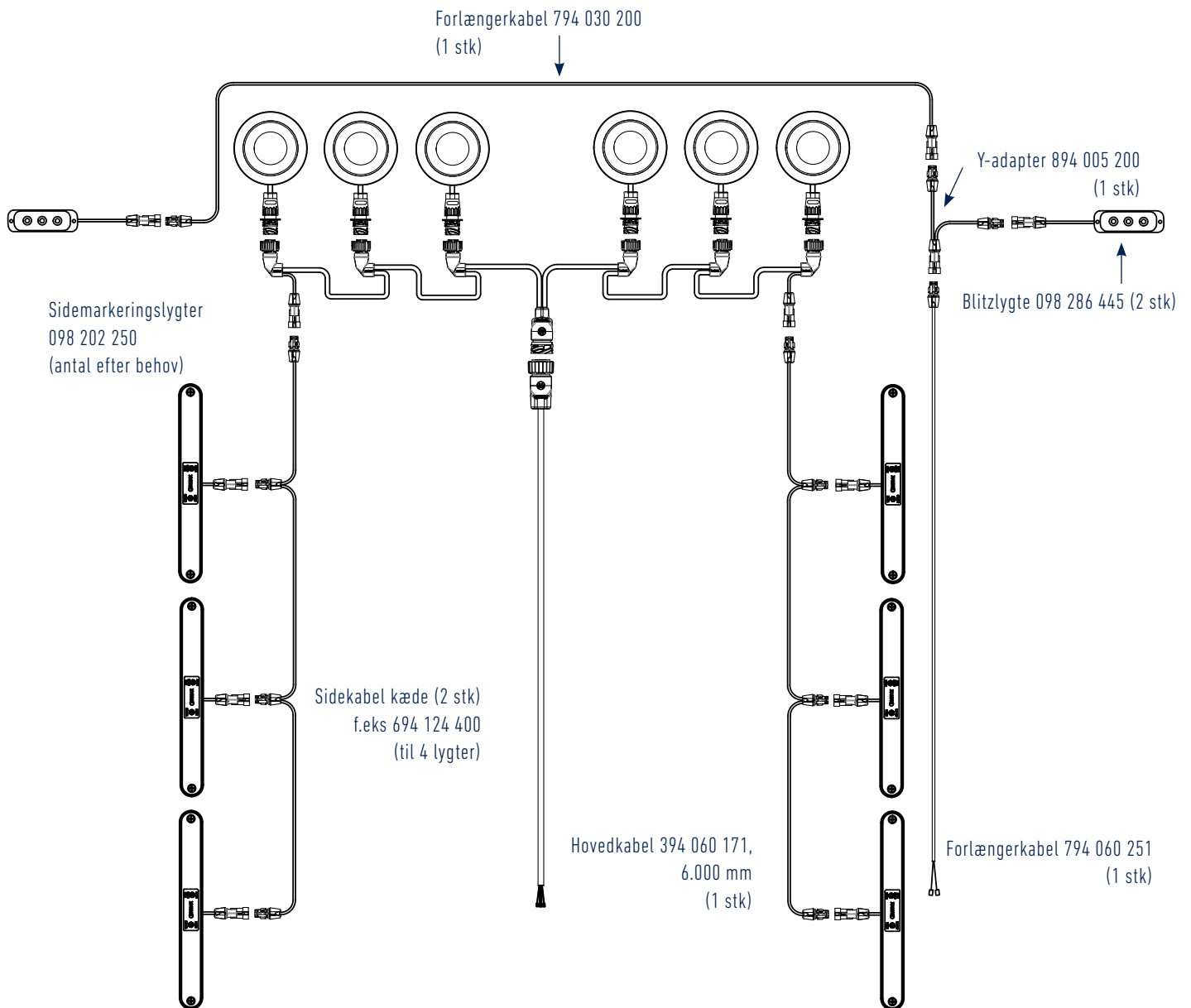

TM14 Baglygter - serie med mange anvendelsesmuligheder  
 - Lygtehus og lygteglas i modstandsdygtigt polycarbonat  
 - 10 LED dioder  
 - Varianter med blink-, løbeblink-, stop- & positionslys  
 Se varianter og varenumre under afsnittet Baglygter TM14

### Sidemarkeringslygter MULTI-VOLT - ud fra smag og behov

Ideel til eftermontering, når mange lygter ønskes

- LED markeringslygter multivolt
- Forskellige design og tilslutningsmuligheder
- Stor fleksibilitet



### Markeringslygter LED 12/24V

(E)

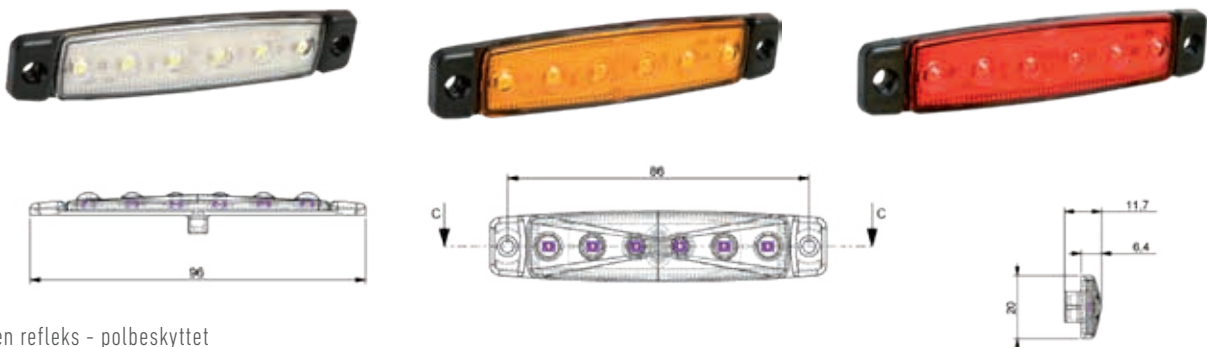

6 LED uden refleks - polbeskyttet

Dimension med ramme: 96 x 20 x 6,4 mm

Bolthulafstand: 86 mm

IP Rating: IP67

OBS - Maks 2° bøjning ved montage (plan montering)



#### Funktioner

Monteringsbeslag	Tilslutning	Kabellængde	Spænding	Lyskilde	Position Hvid	Sidemarkering Orange	Position Rød
Plan montering	Open end	350 mm	12V/24V	6 LED's	098 230 423	098 221 423	098 200 423
Plan montering	Open end	5.000 mm	12V/24V	6 LED's		098 221 426	098 200 426



Sidemarkeringslygter LED 12/24V

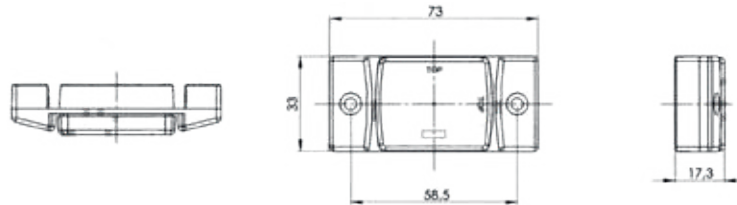

3 LED uden refleks

Dimension med ramme: 73 x 35 x 17,3 mm

Bolthulafstand: 58,5 mm

IP Rating: IP68



Funktioner

Monteringsbeslag	Tilslutning	Kabellængde	Spænding	Lyskilde	Position Hvid	Sidemarkering Orange	Position Rød
Plan montering	Open end	400 mm	12/24V	3 LED's	098 231 833	098 221 833	098 201 833

Positionslygter LED 12/24V



Ø30,4 mm

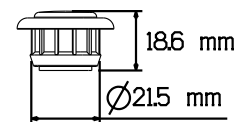
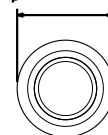

Dimension: Ø30,4 x 18,6 mm

IP Rating: IP69

Funktioner

Påbygning	Tilslutning	Kabellængde	Spænding	Lyskilde	Position front Hvid	Position bag Rød
Horisontal / Vertikal	Click-in	500 mm	12/24V	1 LED	098 230 105	098 204 105
Horisontal / Vertikal	Click-in	1.500 mm	12/24V	1 LED	098 230 115	098 204 115
Horisontal / Vertikal	Click-in	3.500 mm	12/24V	1 LED	098 230 135	098 204 135

## Intelligent LED Styring til overvågning og fejlmelding af LED baglygter

Slip for alle bekymringer - passer til alle\* køretøjstyper uafhængigt af trækker

### ERMAX LED Styring Generation 2.0 - Kompatibel med alle mærker af lastvogne\*

De nye ERMAX LED-styreenheder er kompatible med de ældre overvågningsteknologier såvel som den nye ISO13207 standard for lygtefunktionskontrol. Dette betyder, at alle kendte køretøjer og lastbiler uafhængigt af byggeår\* kan kommunikere med de nye ERMAX LED-styreenheder - generation 2.0 - uafhængigt af, hvilke forvogne en trailer kombineres med (se tabel senere i dette afsnit).

ERMAX LED-styreenheder Generation 2.0 teknologi anvendes i dag i flere varianter for at løse nutidens kendte lygteovervågnings problematikker.

Generation 2.0 LED-styreenhederne overvåger blinklysfunctonen og / eller stoplysfunctonen, og sikrer fuld functons-fejlovervågning, når der bruges LED baglygter på traileren. I tilfælde af lygtesvigt, aktiveres lygteovervågnings-systemet på det trækkende køretøj i henhold til regulativ ECE 48.

\* Gælder alle kendte mærker i EU per 03/2020

### Opgradering fra OEM LED baglygter til ERMAX LED baglygter

På de fleste nye lastvogne er alle baglygtefunctonerne overvåget, og føreren bliver gjort opmærksom på fejl, hvis en baglygte skulle svigte. Normalt vil udskiftning af originale LED baglygter med ERMAX LED baglygter være en simpel og problemfri proces. Køretøjet er programmeret til at genkende LED-baglygternes meget begrænsede forbrug, og overvågningen af lygten vil ikke blive påvirket.



### Opgradering fra glødepære-baglygter til ERMAX TM11 LED baglygter

Opgraderer man derimod fra glødepære-baglygter til LED baglygter, skal man være opmærksom på, at lastvognen muligvis opfatter LED-baglygtens ringe forbrug som en defekt pære.

Nogle køretøjer kan omprogrammeres til at køre med LED baglygter, hvor andre ikke tilbyder denne facilitet. I disse tilfælde er det muligt ved brug af ERMAX LED-styrebokse at opnå en korrekt virkemåde, og stadig opfylde lovkravene om korrekt lygteovervågning.

Anvendes ERMAX TM11-Truck lygten er den allerede forberedt til at indbygge overvågning af blink- og stoplys. I hver ERMAX TM11 baglygte monteres en LED-styreenhed pr. lygtefuncton (098298149). En enhed for blink, hvis blink ikke genkendes af lastvognen. To enheder, hvis begge lygtefunctoner ikke genkendes af lastvognen.



Intelligent LED Styring

Opgradering fra glødepære-baglygter til ERMAX TM5, TM7 eller TM10 LED baglygter

Anvendes ERMAX LED baglygter TM5, TM7 eller TM10 Truck-version kan der kobles 1 eller 2 løse LED-styreenheder i serie mellem bagkabel og baglygte ved brug af de formonterede standard 7-polet AMP stik. I hver side monteres et modul for blink (098298146) og et modul for stoplys (098298148).



TM5 LED Eternal Light



TM7 LED



TM10 Truck LED

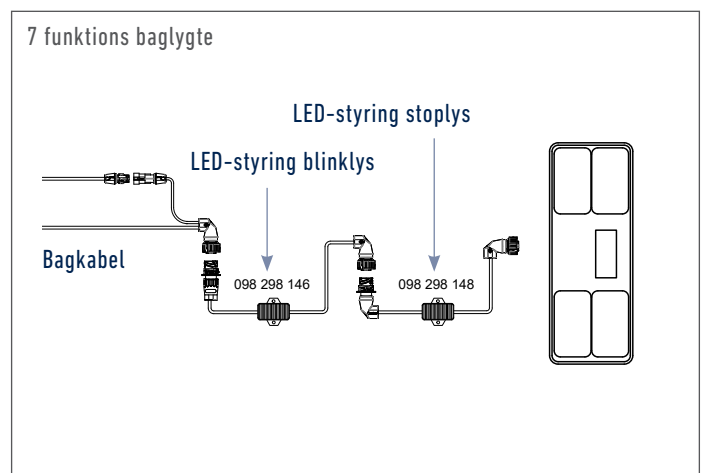
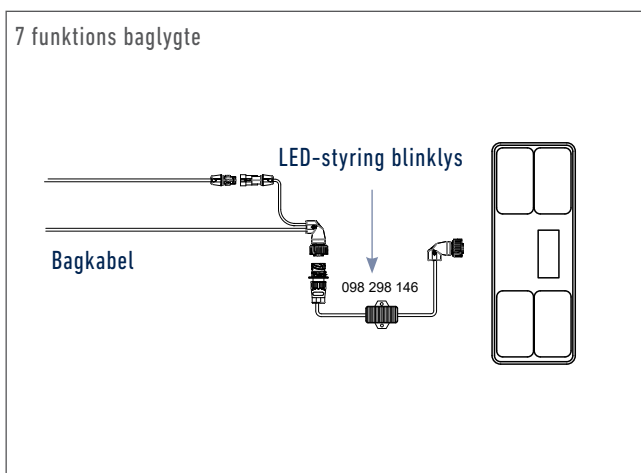
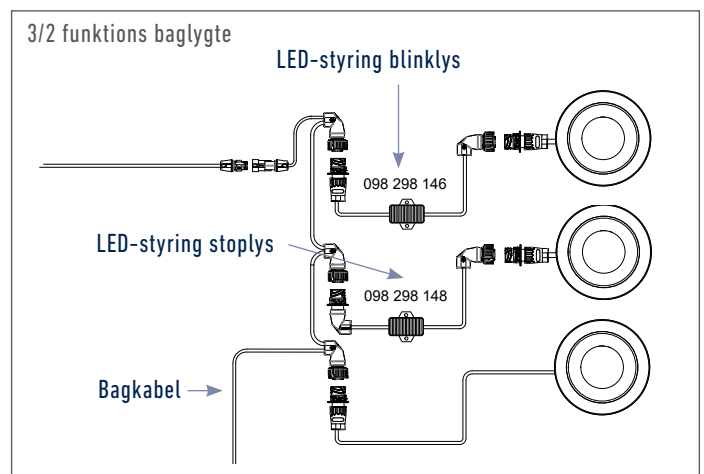
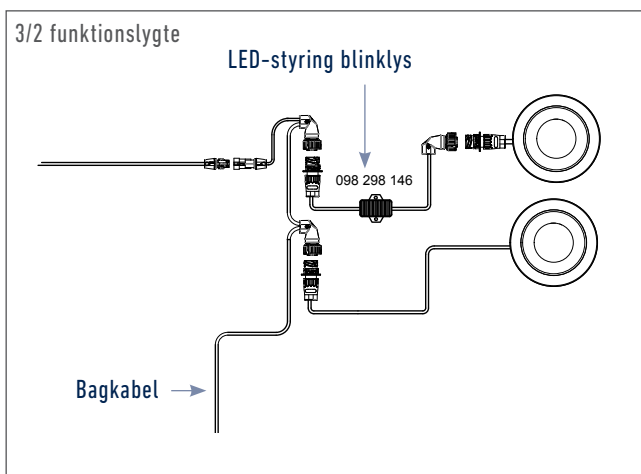

## Intelligent LED Styring

### Fejloverbågning af LED baglygter ved brug af styreboks og LED-styreenheder pr. lygtefunktion

I tilfælde af at andre lygtefunktioner end blink- og stoplys kræver overvågning, kan man med fordel anvende ERMAX Universal samlebox (099866700), hvori de universale LED-styreenheder (098298144) forbindes på de funktioner som kræver overvågning. En enhed pr. funktion pr. side skal benyttes.

Dette er en optimal løsning ved en komplet ERMAX belysningsinstallation, hvor det optimale er at anvende en kombineret styreboks - dvs. 099 866 700 monteret på stålmonteringsplade, hvor der kan tilsluttes op til 5 stk LED-styreenheder 098298144. Denne variant fungerer samtidig som samlebox, hvor samtlige lygtefunktioner kan tilgås.



099866700

ERMAX Samleboks - Universal



098298144

Universell - til alle baglygtefunktioner  
1 enhed pr. funktion pr. baglygte skal benyttes

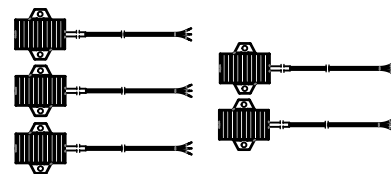
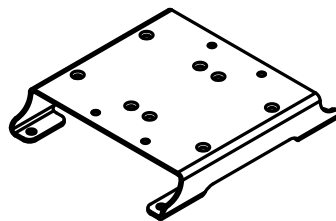
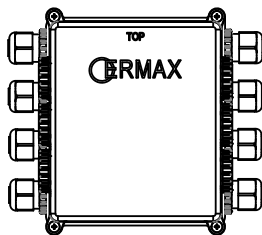
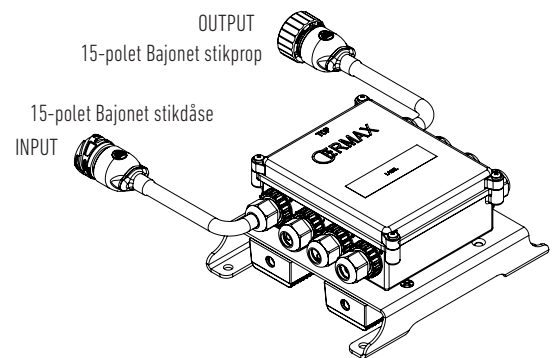

099298 144

Max.5 stk. per samlebox

### Highlights ERMAX LED Styrebokse Generation 2.0

\* Gælder alle kendte mærker i EU per 03/2020

- ERMAX LED-styreenheder er kompatible med alle mærker og årgange af lastbiler produceret i EU\*, hvilket betyder, at en trailer med ERMAX LED-styring kan kombineres med alle trækkende køretøjer, såvel nye som ældre årgange
- Anvender en teknologi, som IKKE er begrænset til ISO13207, og fungerer derfor på alle køretøjer\*
- Nem og fleksibel indbygning af de små kompakte varianter på grund af de lange kabler, således de enten kan monteres direkte bag baglygterne, eller monteres bekvemt længere fremme foran under køretøjet.
- Den nye LED styrings-teknologi generation 2.0 bruges allerede som en integreret del i Ermax baglygterne TM10, TM11 og TM12
- Godkendelser: ADR og EMC-R10



TM10 LED baglygte



TM11 LED baglygte

## Applikationsoversigt - Vognmærker og byggeår

Vogn-informationer				Variant af ERMAX LED Styling, der kan benyttes *	
Vognmærke	Type	Bygge-år	ISO13207	LED Styreboks Gen. 1.0	LED Styreboks Gen. 2.0
DAF	All	-		✓	✓
Iveco	All	-		✓	✓
MAN	F2000	-2000		✓	✓
	L2000	-2000		✓	✓
	M2000	-2000		✓	✓
	TG-A	2000-2007		✓	✓
	TG-L	2005-2017		✓	✓
	TG-L	2017-	✓		✓
	TG-M	2005-2016		✓	✓
	TG-M	2016-	✓		✓
	TG-S	2007-2016		✓	✓
	TG-S	2016-	✓		✓
	TG-X	2007-2016		✓	✓
Mercedes	Actros	1995-2015		✓	✓
	Actros	2015-	✓		✓
	Antos	2012-2016		✓	✓
	Antos	2016-	✓		✓
	Atego	1998-2017		✓	✓
	Atego	2017-	✓		✓
	Arocs	2013-2016		✓	✓
	Arocs	2016-	✓		✓
	Axor	2002-2017		✓	✓
	Axor	2017	✓		✓
	SK	1989-1998		✓	✓
Renault	All	-		✓	✓
Scania	92, 112, 142			✓	✓
	93, 113, 123, 143			✓	✓
	94, 114, 124, 144, 164	1995-2005		✓	✓
	P, R, T Series	2004-2017		LED Styling ikke nødvendig	
	P, R, T Series	2018-	✓		✓
	G-Series	2007-		LED Styling ikke nødvendig	
Volvo	FH I	1993-2012		✓	✓
	FH II	2012-		LED Styling ikke nødvendig	
	FL I	1986-1999		✓	✓
	FL II	1999-2013		✓	✓
	FL II	2013-		LED Styling ikke nødvendig	
	FM I	1998-2001		✓	✓
	FM II	2001-2010		✓	✓
	FM II	2010-		LED Styling ikke nødvendig	

\* Dokumenteret i forbindelse med Ermax baglygter





# BAGLYGTER TRUCK





## Eternal Light®

### Homogen lysfordeling

ERMAX Eternal Light® byder på den nyeste lys- og LED-teknologi, konstrueret for optimal SIKKERHED

Lysteknologien Eternal Light® byder på den mest optimale lysfunktion, og har med baggrund fra testresultater adskillige fordele.

## Eternal Light®

THE ERMAX EFFECT

14x

more powerful light \*

\*sammenlignet med klassisk LED lys

#### Trafiksikkerhed ved lav vinkel

Eternal light® lysteknologi opfattes tidligere af øvrige trafikanter - bilister og cyklister - end klassiske LED eller glødepære lygter. Dette bidrager til at reducere ulykker i forbindelse med vognbaneskift og højresving.

\* Eternal light® er 14 gange så kraftigt sammenlignet med klassisk LED lys ved en 45° vinkel.

#### Blødt lysbillede ved platooning

Klassisk LED lys er meget retningsbestemt, hvorimod Eternal light® har en blød og homogen lysfordeling, som forebygger træthed ved længere tids påvirkning, og derved forebygger uheld.

Eksempel på lysfordelingen ved hhv. Eternal Light® og klassisk LED lys:

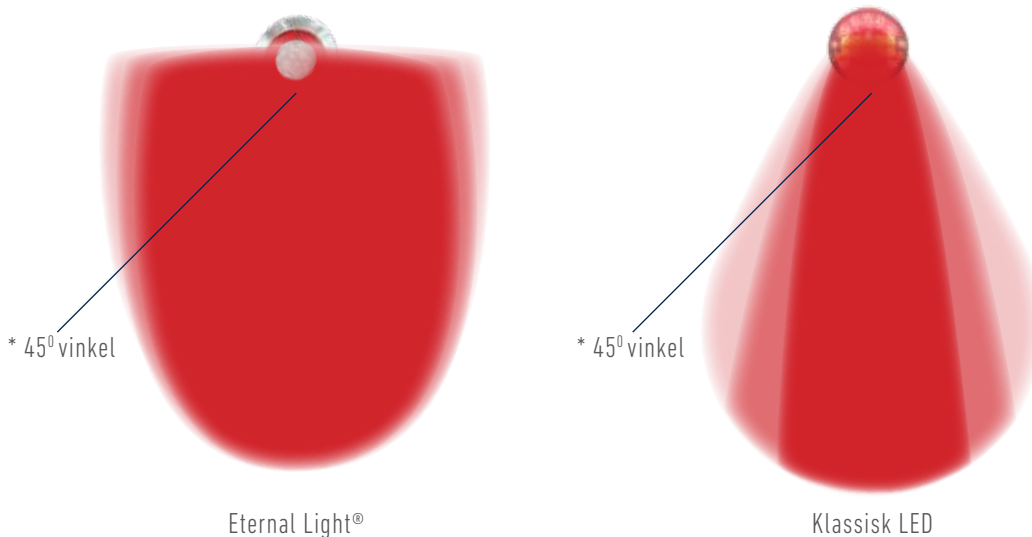

ERMAX baglygter med Eternal Light®



## Oversigt - truck baglygter LED

## Muligheder for LED Styring - Lygtefunktionskontrol

Baglygter 24V LED	Led styring integreret i lygte		LED styreenhed
	Blinklys	Stoplys	Seperat montage
<p><b>TM10 Baglygte 24V LED (* OBS - se note)</b>            Lygteglas: Slagfast polycarbonat            Lygtehus: Polypropylen (PP)            Tilslutning: 7-polet AMP stikdåse integreret (bagudrettet eller side)            IP-Rating: IP54</p> 	✘	✘	✔ (på både blink- og stoplys)
<p><b>TM11 Baglygte 12/24V LED (* OBS - se note)</b>            Lygteglas: Slagfast polycarbonat            Lygtehus: Slagfast polycarbonat            Tilslutning: 7-polet AMP stikdåse integreret (bagudrettet)            IP-Rating: IP69K</p> 	✔ Optional	✔ Optional	(ikke nødvendig)
<p><b>TM15 Baglygte 12/24V LED</b>            Lygteglas: Modstandsdygtig polycarbonat            Lygtehus: Modstandsdygtig polycarbonat            Tilslutning: 300 mm kabel med 7 poled AMP stikdåse            IP-Rating: IP69K</p> 	✘	✘	✔ (på blinklys)
<p><b>TM12 Baglygte 12/24V LED</b>            Lygteglas: Modstandsdygtig polycarbonat            Lygtehus: Modstandsdygtig polycarbonat            Tilslutning: 7 poled AMP stikdåse integreret (bagudrettet)            IP-Rating: IP69K</p> 	✔	✘	✔ (på stoplys)

\* OBS: På TM11 og TM10 baglygten er det tilmed teknisk muligt at få monteret ekstern overvågning på positions-, tåge- og baklys

**Baglygter 24V LED**

**Led styring integreret i lygte**

Blinklys

Stoplys

**LED styreenhed**

Seperat montage

**TM13 Baglygte 12/24V LED**

Lygteglas: PMMA

Lygtehus: ABS

Tilslutning: 7-polet AMP stikdåse (300 mm kabel) / Open end / DT4

IP-Rating: IP69K



✗

✗

✓

(på både blink- og stoplys)

**TM5 Baglygte 12/24V LED**

Lygteglas: Slagfast polycarbonat

Lygtehus: Slagfast polycarbonat

Tilslutning: Kabel med 7-polet AMP stikdåse / Open end

IP-Rating: IP69K



✗

✗

✓

(på både blink- og stoplys)

**TM14 Baglygte 12/24V LED**

Lygteglas: Modstandsdygtig polycarbonat

Lygtehus: Modstandsdygtig polycarbonat

Tilslutning: Kabel med 2 eller 3-polet Super Seal / Open end

IP-Rating: IP69K

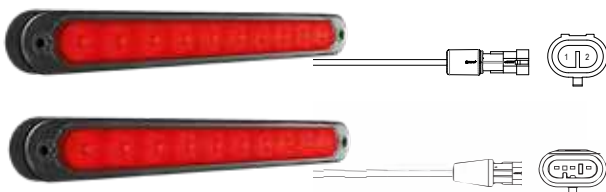

✗

✗

✓

(på både blink- og stoplys, og separat på positionlys)

**LED Styreenhed (løs komponent)**



098 298 144

Universell - til overvågning alle lygtefunktioner  
(en enhed pr. funktion)



098 298 146

Til overvågning af blinklys-funktion



098 298 146

Til overvågning af stoplys-funktion

TM10 LED baglygte 24V - Hybrid eller LED



Hybrid



LED

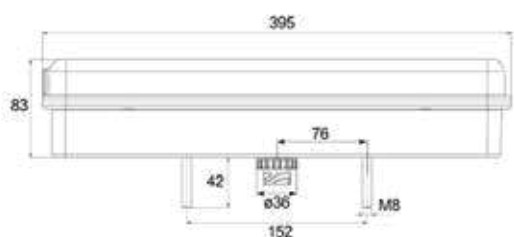

AMP stikdåse placeret bagudrettet

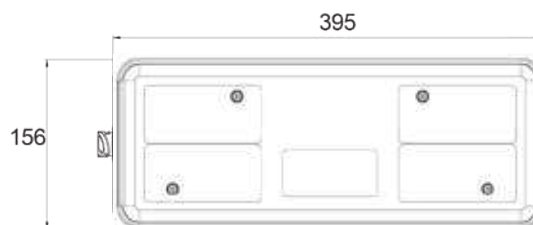

AMP stikdåse placeret på siden

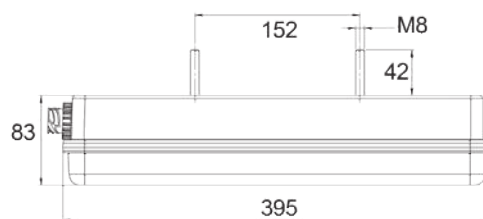
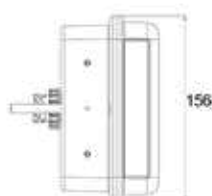
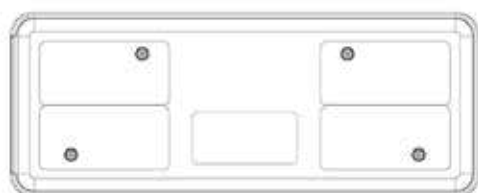

**Beskrivelse**

Lygteglas:	Slagfast polycarbonat
Lygtehus:	Polypropylen (PP)
Dimensioner:	390 x 155 x 80 mm
Bolthul-afstand:	152 mm / M8
Arbejdstemperatur:	-40°C - +65°C
IP-Rating:	IP54



## TM10 LED baglygte 24V - Hybrid eller LED



Funktioner									
Type	Spænding	Højre → Venstre ←	Position Stop Blink Bak	Tåge Sidemarkering Refleks	Nummerplade	Slingelygte	Tilslutning 7-polet AMP 1.5 stikdåse Retning:	Artikel nr.	
Hybrid	24V	→	✓				Bagud	098 216 408	
Hybrid	24V	←	✓				Bagud	098 216 409	
Hybrid	24V	→	✓				Sideværts	098 216 412	
Hybrid	24V	←	✓				Sideværts	098 216 413	
Hybrid	24V	→	✓		✓		Sideværts	098 216 414	
Hybrid	24V	←	✓		✓		Sideværts	098 216 415	
Fuld-LED	24V	→	✓				Bagud	098 216 508	
LED	24V	←	✓				Bagud	098 216 509	
LED	24V	→	✓		✓		Bagud	098 216 510	
LED	24V	←	✓		✓		Bagud	098 216 511	
LED	24V	→	✓				Sideværts	098 216 512	
LED	24V	←	✓				Sideværts	098 216 513	
LED	24V	→	✓		✓		Sideværts	098 216 514	
LED	24V	←	✓		✓		Sideværts	098 216 515	



## Reservedele / Tilbehør TM 10 baglygte 24V



Pos. 1



Pos. 2

## Reservedele / tilbehør

Lygteglas, højre	1	098 296 354
Lygteglas, venstre	1	098 296 355
Beskyttelseskappe for baglygte	2	098 296 710



TM13 Baglygte LED  
- ideel som topmonteret lygte  
(se beskrivelse senere i kataloget)

## TM11 LED Baglygte 12/24V

### Baglygten til standard køretøjer

Moderne belysning- og LED-teknologi

#### Det kompakte og moderne 6 funktions baglygte fra ERMAX

Som Highlights byder den fuld-LED baglygte TM11 fra Ermax på et slankt design, moderne progressivt blinklys, slagfast lytteglas og integration af alle de påkrævede styringer / overvågninger som lovgivningen foreskriver.

ERMAX TM11-Truck baglygten giver muligheden for en integreret LED styring af blinklygtefunktionen og/eller stoplygtefunktionen, og anvender en teknologi, som IKKE er begrænset til ISO13207, og fungerer derfor på alle køretøjer\*

Håndteringen - i henhold til ECE 48 - af blinkfunktionen i sidemarkeringslygterne samtidig med blink i baglygten er naturligvis også fuldstændigt integreret i TM11 baglygten.

Uovertruffen holdbarhed, moderne funktionalitet og et moderne design samles i ERMAX TM11 baglygten - og takket være dens omkostnings-effektivitet et rigtig højdepunkt.

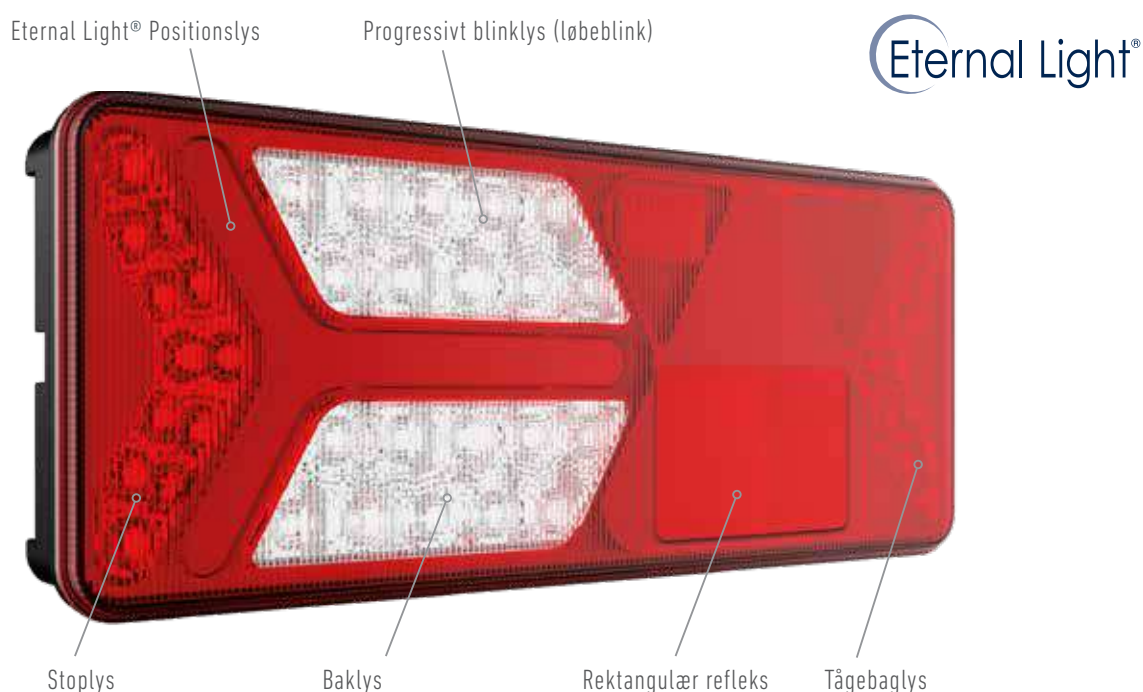

### Highlights

- Uovertruffen - slagfast lytteglas lavet af polycarbonat
- Multivolt 12/24V
- Moderne progressivt blinklys (løbeblink)
- Integreret LED kontrol af blink- og stoplys-funktion i henhold til ECE 48 - kompatibel med alle vognmærker og byggeår af trækkeren\*
- Integreret kontrol af blinkende sidemarkeringslygter (SIMAC®) i henhold til ECE 48 supp. 06 (per november 2017)
- Overvågning af positions-, tåge-, og baklys kan tilsluttes
- Certificeret i Europa i henhold til alle relevante standarder og forskrifter

\* Stand 05.2020

## TM 11 Baglygte 12/24V - LED



Eternal Light®

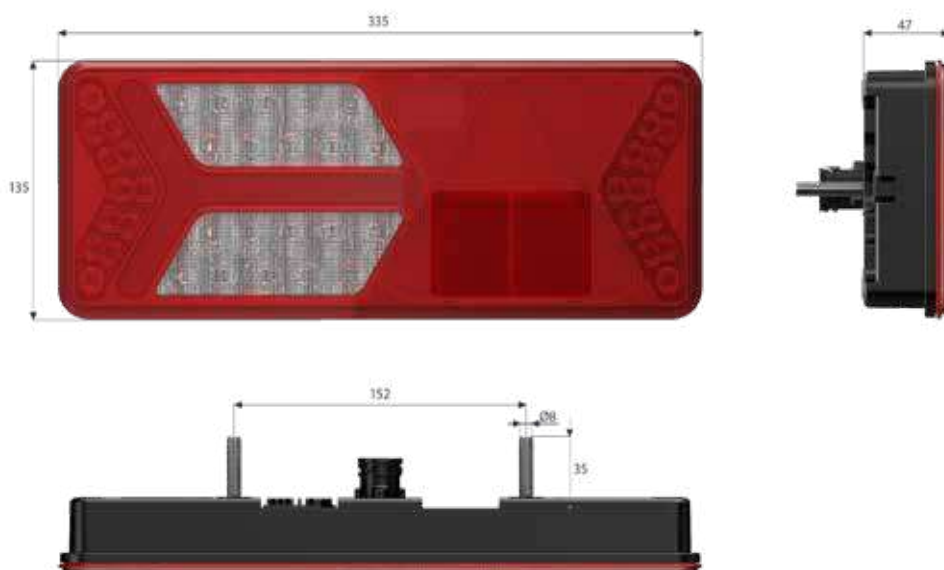

### Beskrivelse

Lygteglas:	Slagfast polycarbonat
Blinkfunktion:	Progressivt blinklys (løbeblink)
Lygtehus:	Slagfast polycarbonat
Dimensioner:	335 x 135 X 47 mm
Boltafstand:	152 mm / 35 mm M8
Arbejdstemperatur:	-40°C - +65°C
IP Rating:	IP69K

\*) Super Seal funktioner til 3 x positionslys inkl. SIMAC, 1 x stoplys (H) & baklys (V)



TM 11 Baglygte 12/24V - LED



Funktioner										
Type	Højre → Venstre ←	Position Stop Blink Bak Tåle-bag Firkantrefleks	Slingrelygte	Tilslutning 7-polet AMP stikdåse Placering:	2x2 Super Seal bag-udrettet*	SIMAC styring integreret	LED styring integreret	Artikel-Nr.		
LED	→	✓	Optional	Bagrudrettet	✓	✓	Optional	098 216 570		
LED	←	✓	Optional	Bagrudrettet	✓	✓	Optional	098 216 571		

LED styring til overvågning af blink- og /eller stoplys er optional

Nogle køretøjer kan omprogrammeres til at køre med LED baglygter, hvor andre ikke tilbyder denne facilitet. I de tilfælde, hvor en omprogrammering ikke er kan ladesig gøre, er det muligt ved brug af ERMAX LED-styreenheder at opnå en korrekt virkemåde, og stadig opfylde lovkravene om korrekt lygteovervågning.

Anvendes ERMAX TM11 Truckversion-lygten er den alleRøde forbeRødt til at indbygge overvågning af blink- og stoplys. I hver ERMAX TM11 baglygte monteres en LED-styreenhed pr. lygtefunktion (098298149). En enhed for blink, hvis blink ikke genkendes af lastvognen. To enheder, hvis begge lygtefunktioner (blink og stop) ikke genkendes af lastvognen.



+

efter behov LED styring til blink- og/eller stoplys



LED-styreenhed til hhv blink- og stoplys (098298149) - monteres bag i TM11 lygten

Markeringslygte / slingrelygte er optional

Artikelnumrene på de passende slingrelygter er for den korte variant 098 241 218 (H/V) og for lang/vinklet variant 098 241 448 / 098 241 449 (H/V). Slingrelygten monteres med et beslag på siden af baglygten, og Super Seal stikprop fra slingrelygten monteres i super seal stikdåsen bag på selve lygten.



## Reserve dele og tilbehør TM 11 LED Baglygte 12/24V



Pos. 1



Pos. 2



Pos. 3



Pos. 4



Pos. 5



Pos. 6

## Reserve dele og tilbehør

Beslag til montering af slingrelygte, vinklet, lavet af kunststof Bliver leveret med 4 stk rustfrie Torx-skruer. Monteringshul-afstand: 77 mm	1	098 292 610
LED slingrelygte 12/24V, højre/venstre - 300 mm tilslutningskabel med Super Seal stikprop	2	098 241 218
LED slingrelygte 12/24V, højre - 300 mm tilslutningskabel med Super Seal stikprop	2	098 241 448
LED slingrelygte 12/24V, venstre - 300 mm tilslutningskabel med Super Seal stikprop	3	098 241 449
Beskyttelseskappe for baglygte	4	098 296 710
Dækplade - til anvendelse på TM11 baglygten, hvis der ikke anvendes LED styre-enheder. Tætner og beskytter kontaktpunkter for LED styre-enheder	5	098 296 700
LED styreenhed 12/24V til indbygning i TM11 baglygte Til overvågning af blink- eller stoplys. 1 enhed pr. lygtefunktion skal benyttes (1 x blink pr. lygte, og 1 x stop pr. køretøj) Monteres bagpå lygtehuset på TM11 Tilslutning sker med 3 fjederbelastede kontaktpben.	6	098 298 149

## TM 12 LED baglygter 12/24 V



## Unikt design - og ret cool

## 6 funktionslygte, der giver det bedste mulige lys i al slags vejr

Den nye ERMAX TM12 baglygte i fuld LED designet ud fra de nyeste lys- og LED teknologier opfylder de største krav til kvalitet, funktionalitet og pålidelighed.

TM12 baglygten har et unikt og moderne design, og er grundet sin kompakte størrelse særdeles velegnet til køretøjer med begrænset montage- eller indbygningsplads. Yderligere tilbydes muligheden for en integreret LED styring til overvågning af blinklygtefunktionen.

Enestående design, den nyeste lys- og LED teknologi, lang holdbarhed og høj kvalitet er forenet i ERMAX TM12 baglygten til et bRødt udvalg af køretøjer – og takket være omkostningseffektiviteten, et rigtigt highlight.

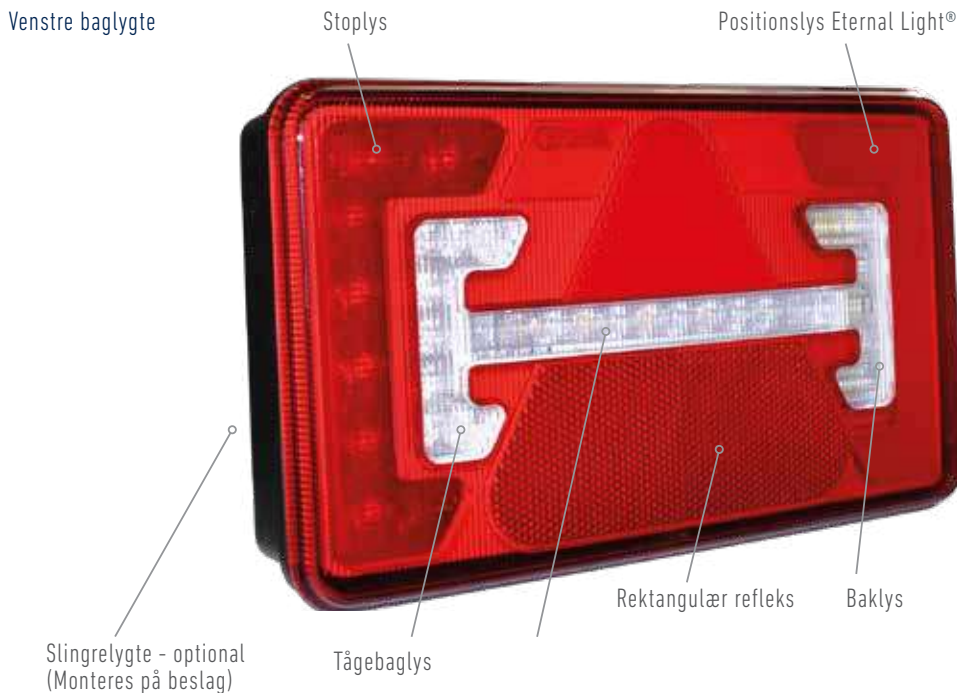

Optional LED styreenhed til overvågning af blinklys-funktion - kan monteres bag i lygten

### Highlights

- Lygtehus og lygteglas i polycarbonat med høj modstandsdygtighed
- Multivolt 12/24V
- ERMAX patenteret positionlys – Eternal Light® – for optimal sikkerhed i trafikken
- Moderne progressiv blinklys funktion
- Integreret LED kontrol af blinklys-funktion i henhold til ECE 48 (optional)
- Slingrelygte kan monteres direkte på beslag – med foruddefineret brudpunkt
- ECE, EMC og ADR certificeret – med IP69K rating

TM 12 Baglygter 12/24V - LED



Venstre



Højre

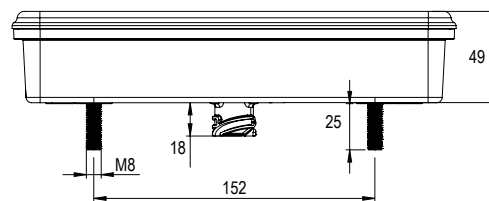
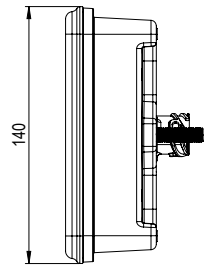
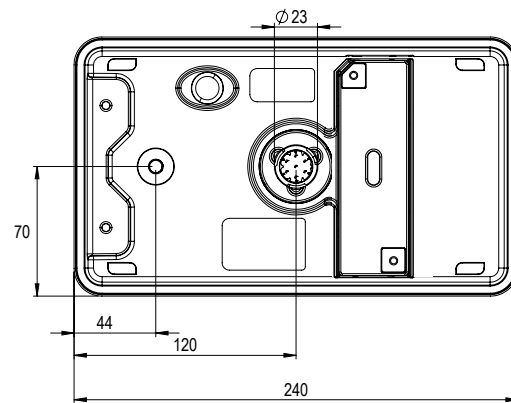
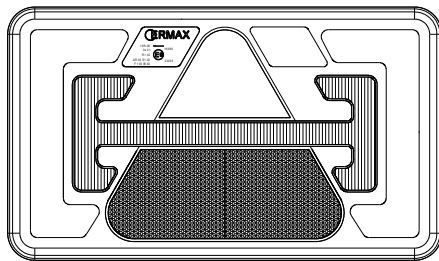

Beskrivelse

- Lygteglas: Modstandsdygtig polycarbonat
- Blinkfunktion: Progressivt blinklys (løbeblink)
- Lygtehus: Modstandsdygtig polycarbonat
- Dimensioner: 240 x 140 X 49 mm
- Boltafstand: 152 mm / 35 mm M8
- Arbejdstemperatur: -40°C - +65°C
- IP Rating: IP69K

Funktioner

Type	Højre → Venstre ←	Position Stop Progressivt blink	Bak	Tåge	Rektangulær refleks	Slingelygte	Tilslutning 7-polet AMP stikdåse Placering:	LED styring blinklys	Artikel-Nr.
LED	→	✓	✓	✓	✓	Optional	Bagrudrettet	Optional	098 216 630
LED	←	✓	✓	✓	✓	Optional	Bagrudrettet	Optional	098 216 631

## Reserve dele og tilbehør TM 12 LED Baglygte 12/24V



Pos. 1



Pos. 2



Pos. 3



Pos. 5



Pos. 6

## Reserve dele og tilbehør

Beslag til montering af slingrelygte, vinklet, lavet af kunststof Bliver leveret med 4 stk rustfrie Torx-skruer. Monteringshul-afstand: 77 mm	1	098 292 610
LED slingrelygte 12/24V, højre/venstre - 300 mm tilslutningskabel med Super Seal stikprop	2	098 241 218
Beskyttelseskappe for baglygte	4	098 296 710
Dækplade - til anvendelse på TM12 baglygten, hvis der ikke anvendes LED styre-enheder. Tætner og beskytter kontaktpunkter for LED styreenhed.	5	098 296 700
LED styreenhed 12/24V til indbygning i TM12 baglygte. Til overvågning af blinklys. En enhed pr. lygte skal benyttes. Monteres bagpå lygtehuset på TM11. Tilslutning sker med 3 fjederbelastede kontaktben.	6	098 298 149



## TM 15 Baglygte 12/24V - LED

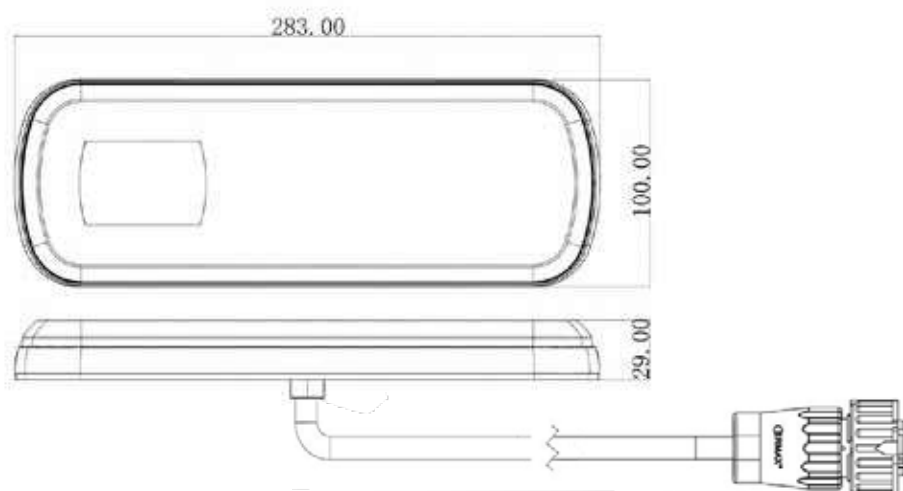
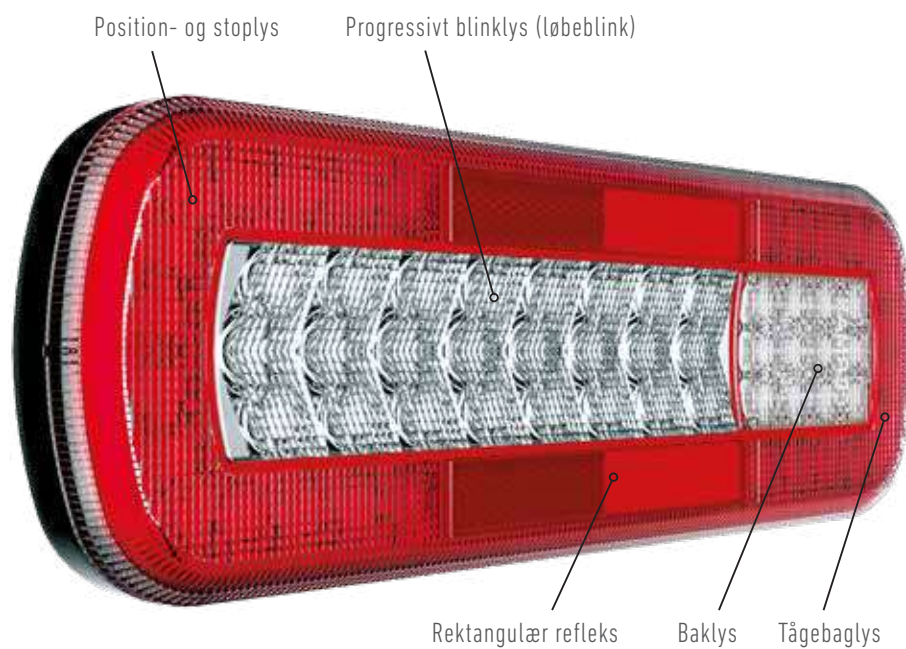

## Beskrivelse

Lygteglas:	Modstandsdygtig polycarbonat
Blink:	Progressiv blinklys-funktion (Løbeblink)
Lygtehus:	Modstandsdygtig polycarbonat
Abmessung:	283 x 100 x 29 mm
Bolzenabstand:	152 mm / M8
Arbejdstemperatur:	-40°C - +65°C
IP Rating:	IP69K

## Forbrug per lygtefunktion

Baglys:	0,6W
Stoplys:	3,1W
Blinklys:	3,1W
Baklys:	2,8W
Tågelys:	3,6W

## TM 15 Baglygte 12/24V - LED



Funktioner						
Type	Højre → Venstre ←	Position Stop Progressivt nlink Bak Tåge Rektangulær refleks	Tilslutning	Kabellængde	Artikel-Nr.	
LED	→ ←	✓	7-polet AMP-stikdåse	300 mm	098 216 590	

## TM15 Baglygte LED

Flot, moderne 6 funktions baglygte til Truck med progressivt blinklys med mange anvendelsesmuligheder. Aflangt smalt design, med mange LED'er, der giver et flot lysbillede.



## TM 13 Baglygter 12/24V - LED

### Lille og slankt design

#### Den perfekte løsning, hvis pladsen er begrænset

Den nye ERMAX TM13 4-funktions baglygte i fuld LED byder som highlights et lille, slankt og moderne design til næsten enhver applikation – såvel på traileren som på forvognen.

TM13 LED baglygten har grundet dens størrelse og det slanke design mange anvendelsesmuligheder – specielt, hvor der er tale om begrænsede montage-eller indbygningsmuligheder, men også som højtmonterede lygter.

Genkendeligt design med Eternal Light®, nyeste lys- og LED teknologi og høj kvalitet er forenet i ERMAX TM13 baglygten – og gør den nye TM13 baglygte til endnu en ERMAX innovation inden for køretøjsbelysning.

## Eternal Light®

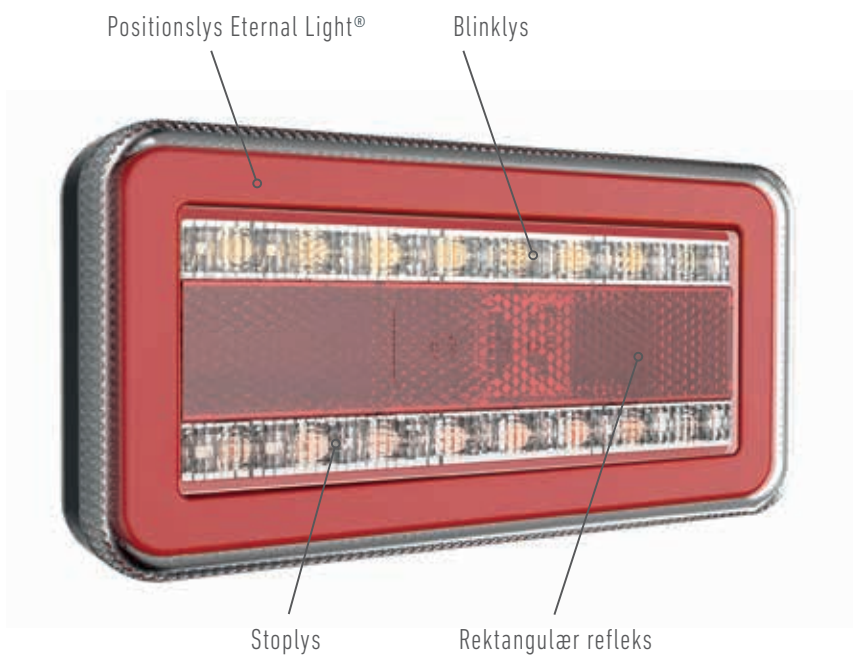

### Highlights

- Kan anvendes på både forvogn og trailer
- Slankt design - optimal ved begrænsede indbygningsmuligheder
- Ideel som højt-monteret lygte
- ERMAX patenteret positionsls – Eternal Light®
- Kompatibel med den intelligente ERMAX LED styring og SIMAC kontrolenhed i henhold til ECE 48 regulativet
- Certificeret i henhold til alle relevante normer og foreskrifter i Europa



## TM 13 Baglygter 12/24V - LED

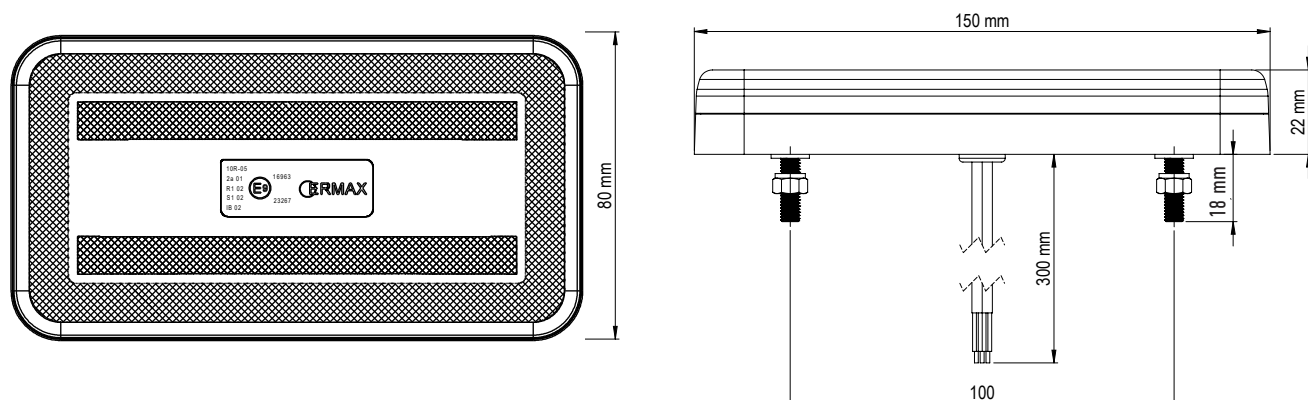

OBS: Uden vandretliggende montage skal der monteres en separat lovpligtig refleks



## Beskrivelse

Lygteglas:	PMMA
Lygtehus:	ABS
Dimensioner:	150 x 80 x 22 mm
Boltafstand:	100 mm / M5
Arbejdstemperatur:	-40°C - +65°C
IP Rating:	IP69K

## Funktioner

Type	Højre → Venstre ←	Position Stop Blink Rektangulær refleks	Tilslutning	Kabellængde	Artikelnr.
LED	→ ←	✓	Open end	300 mm kabel, 4-ledet	098 212 170
LED	→ ←	✓	Open end	2.500 mm kabel, 4-ledet	098 212 171
LED	→ ←	✓	7-polet AMP Steckdose	300 mm kabel	098 212 172
LED	→ ←	✓	4 polet Deutsch stikdåse (DT4)	300 mm kabel	098 212 173

## TM4 Baglygter LED 12/24V (Påbygning)



Pos. 1



Pos. 2



Pos. 3



Pos. 4



Pos. 5

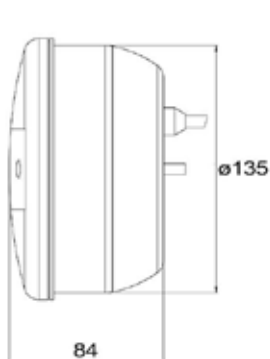

Gummitylle

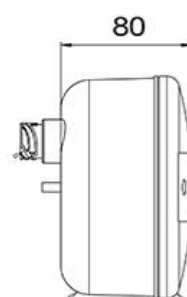
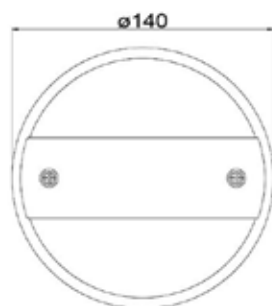

7-polet AMP tilslutning

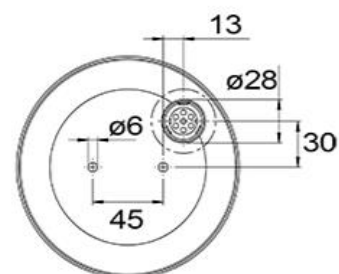

## Beskrivelse

Lygteglas:	PMMA
Lygtehus:	PP
Dimensioner:	Ø140 x 80 mm
Bolt afstand:	45 mm / M6
Arbejdstemperatur:	-40°C - +65°C
IP-Rating:	IP54 (LED diode-enhed: IP69K)



## TM4 Baglygter LED 12/24V (Påbygning)



Funktioner									
Type	Spænding	Position Stop Blink	Bak	Tåge	Tilslutning	D godkendt	Pos.	Artikel-Nr.	
LED	24V	✓			Kabelgennemføring gennem gummitylle	✓	1	098 212 344	
LED	24V	✓			7-polet AMP stikdåse	✓	1	098 212 346	
LED	12/24V	✓			Kabelgennemføring gennem gummitylle		1	098 212 442	
LED	12/24V	✓			7-polet AMP stikdåse		1	098 212 446	
LED	12/24V	✓			Kabelgennemføring gennem gummitylle		2	098 212 345	
LED	12/24V	✓			7-polet AMP stikdåse		2	098 212 349	
LED	24V		✓		Kabelgennemføring gennem gummitylle		3	098 256 343	
LED	12/24V		✓		7-polet AMP stikdåse		3	098 256 346	
LED	12/24V			✓	Kabelgennemføring gennem gummitylle		4	098 257 349	
LED	12/24V			✓	7-polet AMP stikdåse		4	098 257 346	
LED	12/24V		✓	✓	Kabelgennemføring gennem gummitylle		5	098 255 341	
LED	12/24V		✓	✓	7-polet AMP stikdåse		5	098 255 346	

## Indbygningssæt



Pos. 1



Pos. 2

Chrome ring og indbygningssæt	1	098 292 360
Beskyttelseskappe for baglygte	2	098 296 720

## TM 5 Baglygte LED med Eternal Light® og chrome ring 12/24V (indbygning)



Pos. 1



Pos. 2

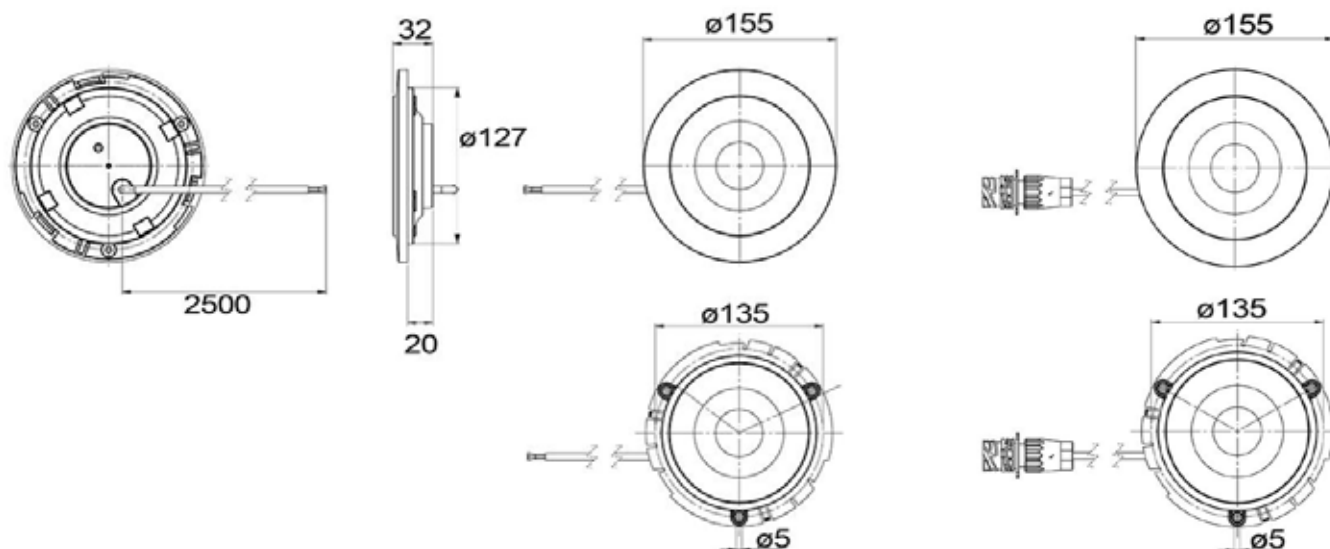

## Beskrivelse

Positionslys med Eternal Light® teknologi  
Ultra tynd indbygningsdybde

Lygteglas:	Slagfast polycarbonat
Lygtehus:	Slagfast polycarbonat
Dimension:	Ø155 x 32 mm
Indbygning:	Ø127 mm
Monteringshuller:	3 stk Ø4,5 mm med 120° fordeling i Ø135 mm
IP Rating:	IP69K



## TM 5 Baglygte LED med Eternal Light® og chrome ring 12/24V (indbygning)



## Funktioner

Spænding	Position Stop Blink	Bak Tåge	Kabellængde	Tilslutning	Udgange Super Seal	Pos.	Artikel-Nr.
12/24V	✓		2500 mm	Open end		1	098 212 101
12/24V	✓		300 mm	7-polet AMP 1.5 stikdåse		1	098 212 102
12/24V		✓	2500 mm	Open end		2	098 255 101
12/24V		✓	300 mm	7-polet AMP 1.5 stikdåse		2	098 255 102
12/24V		✓	1.000 mm	7-polet AMP 1.5 stikdåse	200 mm kabel med Super Seal stikdåse for bak-alarm eller bak-lygte	2	098 255 104

## Reserve dele



Chrome ring

098 292 215

## Tilslutning af ekstra baklygte eller bak-alarm til 098 255 104

Ved behov kan bak-alarm eller baklygte enkelt og nemt tilkobles ved brug af baklygte 098 255 104, som har ekstra udtag med Super Seal stikdåse



300 mm kabel  
med Super Seal stikdåse \*\*  
098 256 255



250 mm kabel  
med Super Seal stikprop  
090 450 350

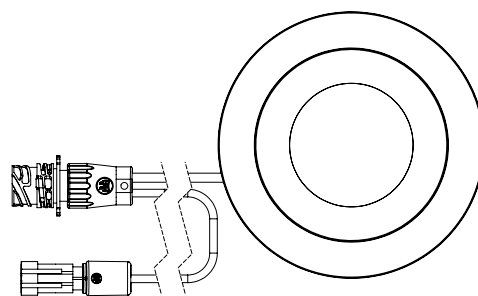

098 255 104

\*\* Tilslutning af baklygter til bak- og tågelygte 098 255 104

- kan ske ved enten at benytte Y-adapter 894 005 230 eller alternativt forlængerkabel med Super Seal stikprop 794 020 230 eller 694 030 200 som vist nedenfor. Flere længder er tilgængelige.

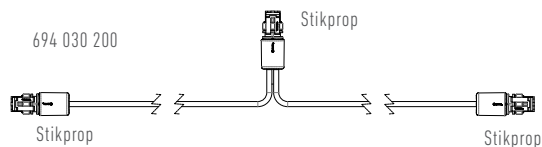
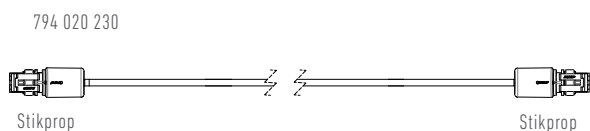

## TM 6 Baglygter LED 12/24V (påbygning)



Pos. 1



Pos. 2

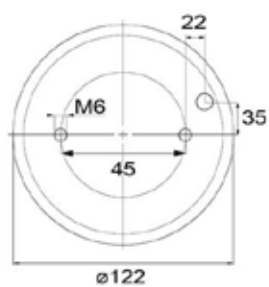

## Beskrivelse

Lygteglas: PMMA

Lygtehus: ABS

Dimension:  $\varnothing 122 \times 43.2$  mm

Boltafstand: 45 mm / M6

IP Rating: IP69K

## TM 6 Baglygter LED 12/24V (påbygning)



Funktioner							
Spænding	Position Stop Blink	Bak Tåge	Tilslutning	Kabellængde	Pos.	Artikel-Nr.	
12/24V	✓		2.500 mm	Open end	1	098 212 022	
12/24V	✓		2.000 mm	7-polet AMP 1.5 stikprop	1	098 212 027	
12/24V	✓		200 mm	7-polet AMP 1.5 stikdåse	1	098 212 028	
12/24V		✓	2.500 mm	Open end	2	098 255 022	
12/24V		✓	2.000 mm	7-polet AMP 1.5 stikprop	2	098 255 027	
12/24V		✓	200 mm	7-polet AMP 1.5 stikdåse	2	098 255 028	



## TM 7 Baglygter LED 12/24V (Indbygning)



Pos. 1



Pos. 2

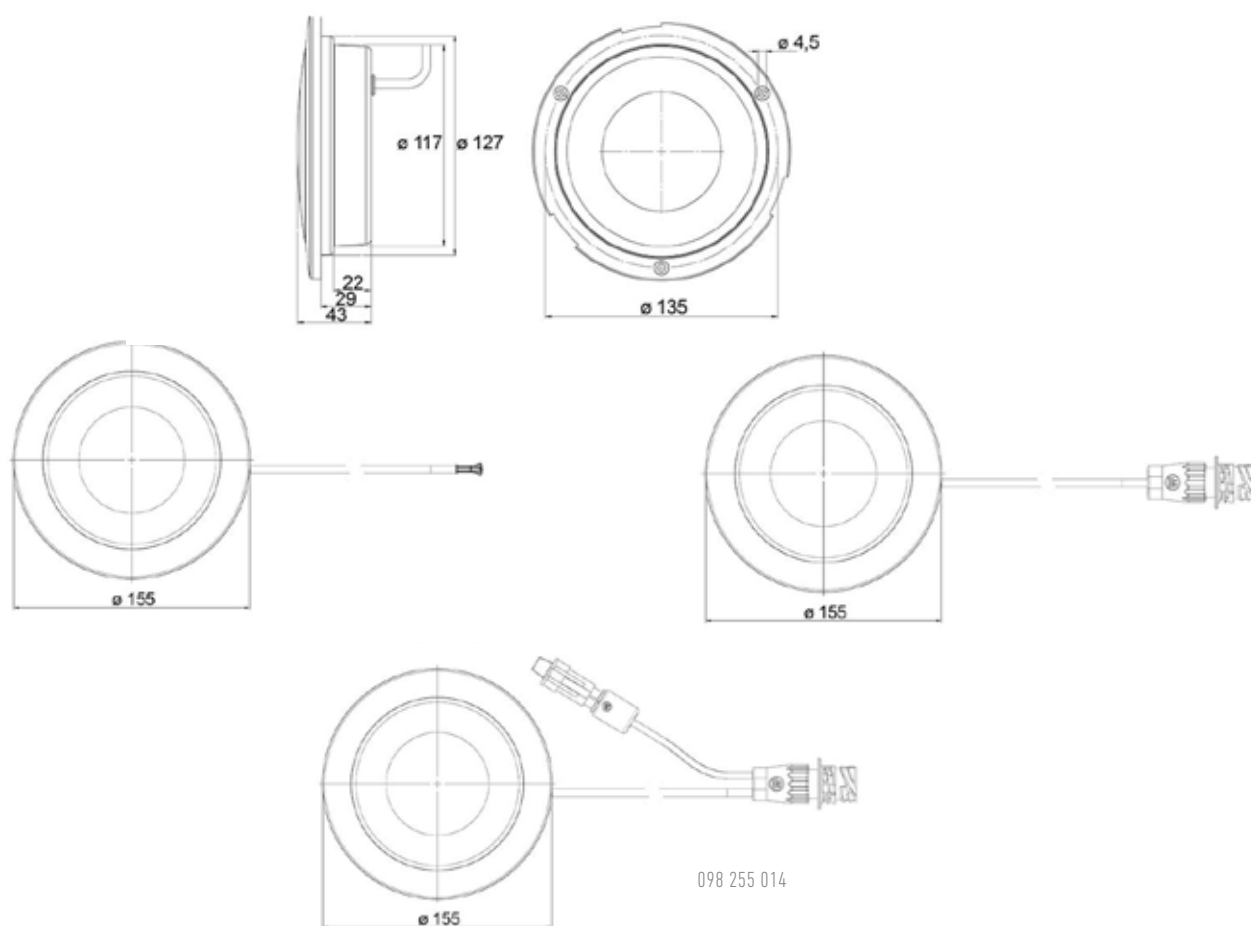

## Beskrivelse

Lygteglas:	PMMA
Lygtehus:	ABS
Dimension:	$\varnothing 155 \times 43,2$ mm
Indbygning:	$\varnothing 127$ mm
Monteringshuller:	3 stk. $\varnothing 4,5$ mm med $120^\circ$ fordeling i $\varnothing 135$ mm
IP Rating:	IP69K





## TM 7 Baglygter LED 12/24V (Indbygning)



Funktioner											
Spænding	Position	Stop	Blink	Bak	Tåge	Kabellængde	Tilslutning	Udgange	Super Seal	Pos.	Artikel-Nr.
12/24V		✓				2.500 mm	Open end			1	098 212 002
12/24V		✓				300 mm	7-polet AMP 1.5 stikdåse			1	098 212 008
12/24V		✓				2.000 mm	7-polet AMP 1.5 stikdåse			1	098 212 017
12/24V				✓		2.000 mm	7-polet AMP 1.5 stikprop			2	098 255 017
12/24V				✓		200 mm	7-polet AMP 1.5 stikdåse			2	098 255 018
12/24V				✓		2.500 mm	Open end			2	098 255 002
12/24V				✓		1.200 mm	7-polet AMP 1.5 stikdåse	200 mm kabel med Super Seal stikdåse for bak-alarm eller bak-lygte		2	098 255 014

## Reserve dele



Chrome ring Ø155 mm

098 292 216

## Tilslutning af ekstra baklygte eller bak-alarm til 098 255 014

Ved behov kan bak-alarm eller baklygte enkelt og nemt tilkobles ved brug af baklygte 098 255 104, som har ekstra udtag med Super Seal stikdåse



300 mm kabel  
med Super Seal stikdåse \*\*  
098 256 255



250 mm kabel  
med Super Seal stikprop  
090 450 350

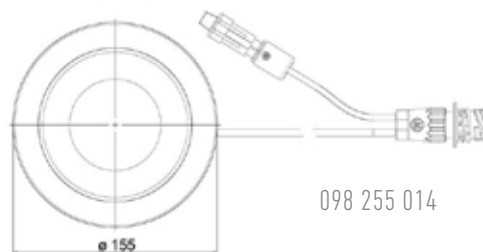

098 255 014

## \*\* Tilslutning af baklygter til bak- og tågeygter 098 255 014

- kan ske ved enten at benytte Y-adapter 894 005 230 eller alternativt forlænger-kabel med Super Seal stikprop 794 020 230 eller 694 030 200 som vist nedenfor. Flere længder er tilgængelige.

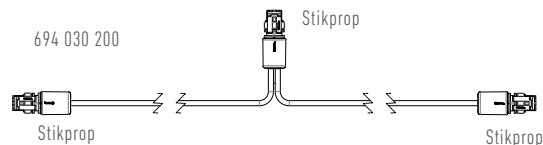
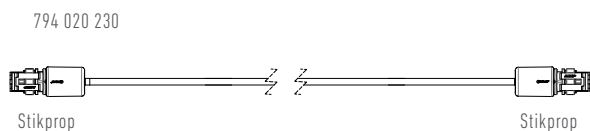

TM 8 LED Baglygter 12/24V



Pos. 1



Pos. 2

Med 8 røde og 6 gule SMD LED'er

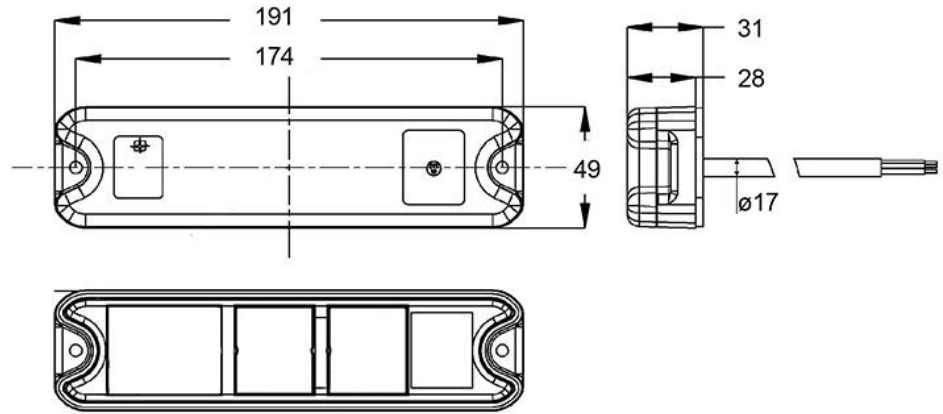

Beskrivelse

Lygteglas: PMMA  
 Lygtehus: ABS  
 Dimension: 191 x 49 x 30 mm  
 Boltafstand: 174 mm / M5  
 IP-Rating: IP69K

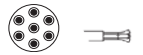

Funktioner

Spænding	Positiv Stop Blink	Bak	Tåge	Refleks	Kabellængde	Tilslutning	Pos.	Artikel-Nr.
12/24V	✓			✓	200 mm	7-polet AMP 1.5 stikdåse	1	098 212 274
12/24V	✓			✓	2500 mm	Open end	1	098 212 275
12/24V		✓	✓	✓	200 mm	7-polet AMP 1.5 stikdåse	2	098 255 274
12/24V		✓	✓	✓	2500 mm	Open end	2	098 255 275

## LED Baglygter, 12/24V

E



Integreret nummerplade lys

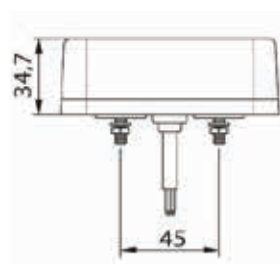
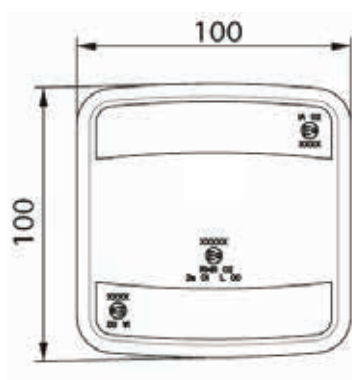

## Beskrivelse

Lygteglas: PMMA

Lygtehus: ABS

Dimensioner: 100 x 100 x 34 mm

Bolt afstand: 45 mm / M5

IP-Rating: IP67



## Funktioner

Spænding	Position Stop Blink	Nummerplade	Refleks	Kabellængde	Tilslutning	Artikel-Nr.
12/24V	✓	✓	✓	1.000 mm	Open end	098 212 410
12/24V	✓	✓	✓	1.000 mm	7-polet AMP 1.5 stikdåse	098 212 411

## Baglygter LED 12/24V - ERMAS Square-Line

EMC

E



Pos. 1



Pos. 2



Pos. 3 - Placeret i front på køretøjet

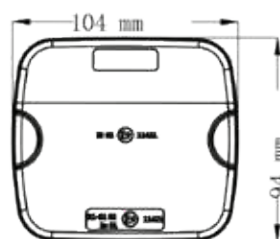
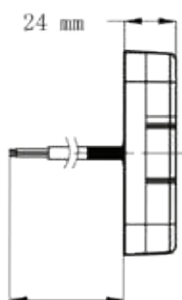

## Beskrivelse

Lygteglas: PMMA

Lygtehus: ABS

Dimensioner: 105 mm x 95 mm x 25 mm

Bolthulafstand: 90 mm

IP Rating: IP67

Incl. dækpanel til montering



Spænding	Position Stop	Blink	Position front	Bak	Tåge	Kabellængde	Tilslutning	Pos	Artikel-Nr.
12/24V	✓	✓				150 mm	Open end	1	098 212 470
12/24V				✓	✓	150 mm	Open end	2	098 255 470
12/24V		✓	✓			150 mm	Open end	3	098 222 470

## Fleksible og individuelle montage muligheder med ERMAX Squareline

Design "bagenden" ud fra behov, ønsker og stil

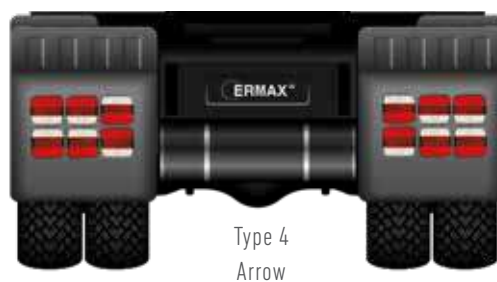

OBS: Uden vandretliggende montage skal der monteres en separat lovpligtig refleks

## TM14 Slim-Line Baglygter 12/24V - fuld LED

### Individuel styling med TM14 Slim-line

#### Den perfekte løsning, hvis pladsen er begrænset

Den nye ERMAX TM14 Slim-Line lygteserie er ideel til individuel styling af et køretøj - og kan bruges både til påbygning eller indbygning. TM14 Slimline serien er i fuld LED og byder som highlights et smalt, slankt og moderne design til næsten enhver applikation - såvel på traileren som på forvognen.

TM14 Slim-Line har grundet dens størrelse og det slanke design mange anvendelsesmuligheder - specielt, hvor der er tale om begrænsede smalle monteringsflader. TM14 Slim-Line kan monteres både vandret og lodret, og ligeledes som højtmonterede lygter, og passer med de forskellige tilslutningsmuligheder optimalt til vores nuværende kabelsystem.

Stoplygten kan med fordel også bruges som højtmonteret 3. stoplygte.



Positions- og/eller stoplygte



Bilnklygte som standard eller med progressivt blink

Styling TM14 med funktion som positionslygter



### Highlights

- Slankt og moderne design til stort set alle applikationer
- Kan anvendes på både forvogn og trailer
- Tidsbesparende montage med 2-polet eller 3-polet Super Seal stik
- 5 meter Open end versioner til lange føringsveje
- Optimal ved begrænsede indbygningsmuligheder
- Mange anvendelsesmuligheder - påbygning og indbygning, vandret og lodret montage, højt-monteret lygte
- Ideel som topmonteret 3. stoplygte
- Certificeret i henhold til alle relevante normer og foreskrifter i Europa

TM14 Slimline - Fleksible og individuelle styling-muligheder

Design "bagenden" ud fra smag og behov



Placer flere lygter under hinanden, og få endnu større effekt ud af det flotte løbeblink.

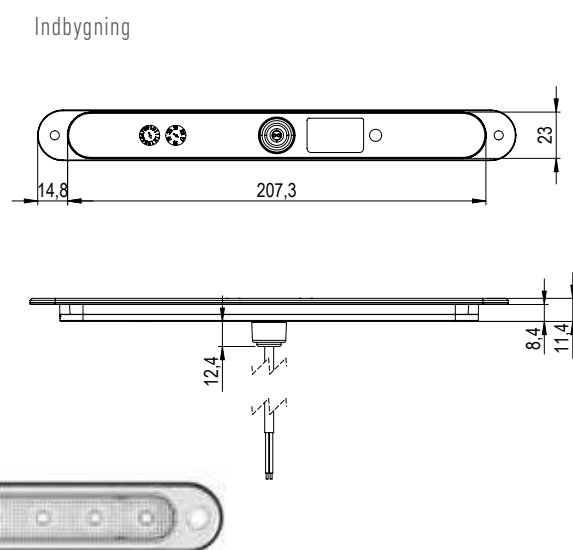
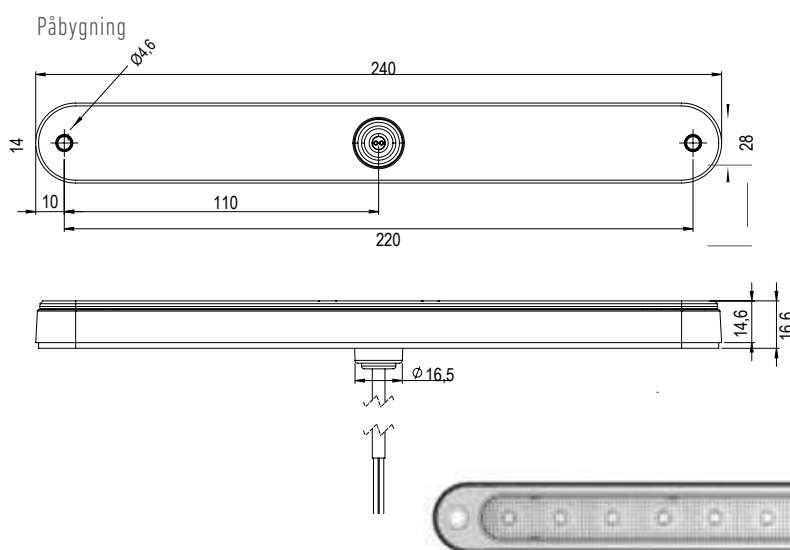

**OBS** - Se alle varianter, tilslutningsmuligheder og beskrivelse på næste side

TM 14 Baglygter LED 12/24V - Slim-Line



Beskrivelse

Lygteglas: Modstandsdygtig polycarbonat  
 Lygtehus: Modstandsdygtig polycarbonat  
 Dimensioner  
 Selve lygten: 240 x 28 x 16,6 mm  
 Indbygning: 208 x 23 x 8,4 mm  
 Bolt afstand: 220 mm / Ø4,6  
 Arbejdstemperatur: -40°C til +65°C  
 IP Rating: IP69K

Forbrug per lygtefunktion

Positionslys: 0,6W  
 Stoplys: 2,0W  
 Blinklys: 0,9W  
 Blinklys progressiv: 4,0W

\* Bipolar tilslutning

Funktioner									
Spænding	Højre → Venstre ←	Position	Stop	Blink	Progressiv blink "NEW"	Tilslutning	Kabellængde	Pinbelægning / ledningsfarve pr. funktion	Artikel-Nr.
12/24V	→ ←	✓	✓			3-polet Super Seal stikdåse	300 mm	1 = Minus 2 = Positionslys 3 = Stoplys	098 212 250
12/24V	→ ←	✓	✓			Open end	5.000 mm - 3-ledet	Brun= Minus Blå = Position Gul/grøn = Stop	098 212 252
12/24V	→ ←	✓				2-polet Super Seal stikdåse	300 mm		098 200 250
12/24V	→ ←	✓				Open end	5.000 mm - 2-ledet	Brun = Minus Blå = Positionslys	098 200 252
12/24V	→ ←		✓			2-polet Super Seal stikdåse	300 mm		098 203 250
12/24V	→ ←		✓			Open end	5.000 mm - 2-ledet	Brun = minus Blå = stop	098 203 252
12/24V	→ ←			✓		2-polet Super Seal stikdåse	300 mm		098 222 250
12/24V	→ ←			✓		Open end	5.000 mm - 2-ledet	Brun = minus Blå = Blink	* 098 222 252
12/24V	→ ←				✓	2-polet Super Seal stikdåse	300 mm		* 098 222 260
12/24V	→ ←				✓	Open end	5.000 mm - 2-ledet	Brun = minus Blå = blink	* 098 222 262

Tilbehør - Adapterkabler for tilslutning af TM14 Slim-Line til bagkabel (se detaljeret beskrivelse i afsnittet om kabler)

994 003 282 - Adapterkabler 300 mm.

7-polet AMP stikdåse > 2 x Super Seal stikprop med udtag for stop- og blinklys

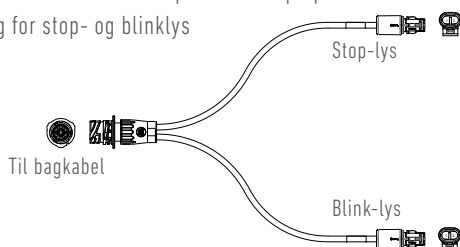

994 003 285 - Adapterkabler 300 mm.

7-polet AMP stikdåse > 1 x 3-polet Super Seal stikprop med udtag for bag- og stoplys + 1 x 2-polet super seal stikprop med udtag for blinklys

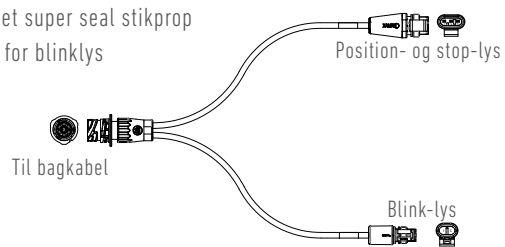





# NUMMERPLADELYGTER

Nummerpladelygter LED 12/24V



Pos. 1



Pos. 2

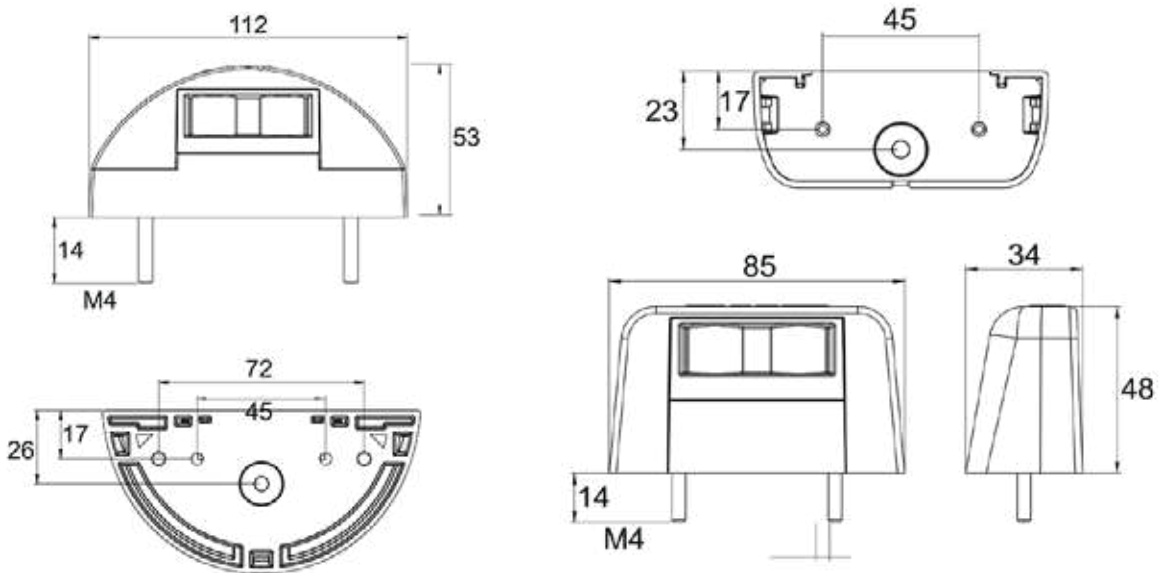

Begge varianter er certificeret for anvendelse som afbilledet nedenfor:

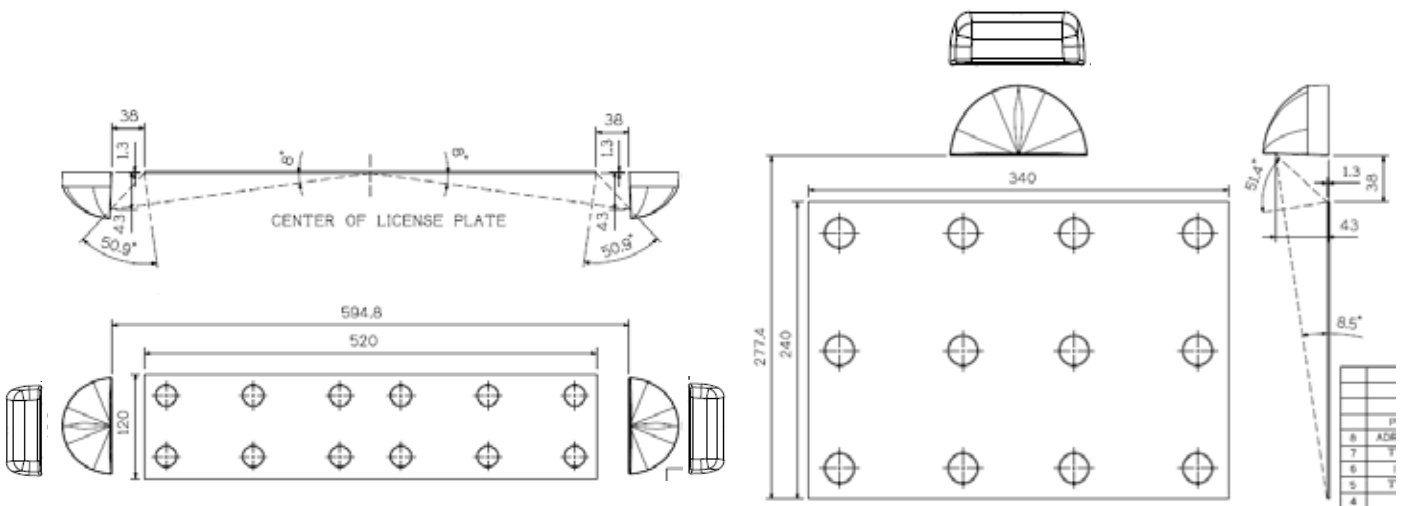

## Nummerpladelygter LED 12/24V

### Beskrivelse

Lygteglas: PMMA

Lygtehus: ABS

Halvt rundt design:

Dimensioner: 112 x 57 x 53 mm

Boltafstand: 45 mm oder 72 mm / M4

Firkant design:

Dimensioner: 85 x 34 x 48 mm

Boltafstand: 45 mm / M4

### Funktioner

Spænding	IP Rating	Tilslutning	Kabellængde	Boltafstand	LED antal	Pos.	Artikelnr.
12/24V	IP54	Click-in 1,5 mm <sup>2</sup>	500 mm	45 / 72 mm	2	1	098 254 330
12/24V	IP54	Click-in 1,5 mm <sup>2</sup>	500 mm	45 mm	2	2	098 254 340
12/24V	IP54	Click-in 1,5 mm <sup>2</sup>	1.500 mm	45 / 72 mm	2	1	098 254 332
12/24V	IP54	Click-in 1,5 mm <sup>2</sup>	1.500 mm	45 mm	2	2	098 254 342
12/24V	IP54	Super Seal stikdåse	500 mm	45 / 72 mm	2	1	098 254 334
12/24V	IP54	Super Seal stikdåse	500 mm	45 mm	2	2	098 254 344
12/24V	IP54	Super Seal stikprop	1.200 mm	45 / 72 mm	2	1	098 254 335
12/24V	IP54	Super Seal stikprop	1.200 mm	45 mm	2	2	098 254 345
12/24V	IP54	Super Seal stikprop	2.000 mm	45 / 72 mm	2	1	098 254 350
12/24V	IP54	Open end	2.500 mm	45 / 72 mm	2	1	098 254 336
12/24V	IP54	Open end	2.500 mm	45 mm	2	2	098 254 346
12/24V	IP54	Kabelgennemføring med gummitylle	--	45 / 72 mm	2	1	098 254 338
12/24V	IP54	Kabelgennemføring med gummitylle	--	45 mm	2	2	098 254 348

IP Rating LED diodeenhed: IP69K

Nummerpladelygter LED12/24V

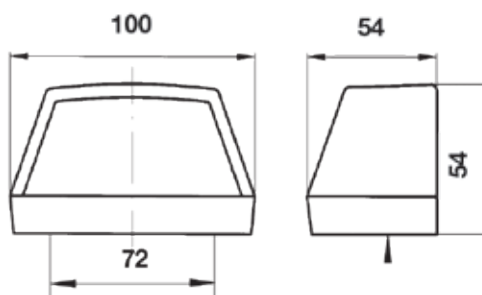

Beskrivelse

Med rødt positionslys i lygtehuset

Lygteglas: PMMA

Lygtehus: ABS

Dimensioner: 100 x 54 x 54 mm

Boltafstand: 72 mm / M4

Funktioner						
Spænding	IP Rating	Lyskilde	Tilslutning	Kabel-længde	Bolthul-afstand	Artikel-Nr.
24V	IP67	LED	Kabelføring gennem gummitylle	---	72 mm	098 254 167
24V	IP67	LED	Click-In	500 mm	72 mm	098 254 251



## SLINGRELYGTER

## Slingrelygter LED ( 45°) 12/24V - Cobra



Pos. 1



Pos. 2

Mulighed for at føre kablet ud af siden på montagefoden

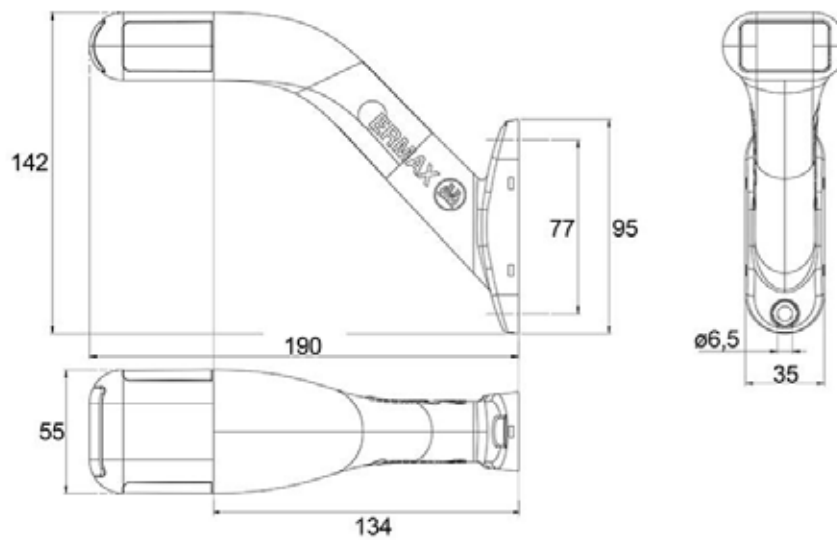

## Beskrivelse

Med klar linse - lysfarve rød, orange und hvid

Lygteglas: Slagfast polycarbonat

Lygtehus: Gummi

Boltafstand: 77 mm / Ø 6,5

## Slingrelygter LED ( 45°) 12/24V

Funktioner							
Venstre ← Højre →	Spænding	IP Rating	Tilslutning	Kabellængde	Lysfarve	Pos.	Artikelnr.
←	12/24V	IP69K	Click-in 1,5 mm <sup>2</sup>	1.500 mm	rød / hvid / orange	1	098 241 422
→	12/24V	IP69K	Click-in 1,5 mm <sup>2</sup>	1.500 mm	rød / hvid / orange	1	098 241 423
←	12/24V	IP69K	Super Seal stikdåse	1.500 mm	rød / hvid / orange	1	098 241 425
→	12/24V	IP69K	Super Seal stikdåse	1.500 mm	rød / hvid / orange	1	098 241 426
←	12/24V	IP69K	Open end	1.500 mm	rød / hvid / orange	1	098 241 427
→	12/24V	IP69K	Open end	1.500 mm	rød / hvid / orange	1	098 241 428
←	12/24V	IP69K	Open end	5.000 mm	rød / hvid / orange	1	098 241 429
→	12/24V	IP69K	Open end	5.000 mm	rød / hvid / orange	1	098 241 430
→	12/24V	IP69K	Super Seal stikprop	300 mm	rød / hvid / orange	1	098 241 448
←	12/24V	IP69K	Super Seal stikprop	300 mm	rød / hvid / orange	1	098 241 449



Velegnet til montering på flade overflader med mulighed for at lægge kablet sideværts ud af monteringsfoden. Ligeledes er det muligt at tilslutte slingrelygten til baglygten eller bagkablet med Super Seal-tilslutning

→	12/24V	IP69K	Super Seal stikprop	300 mm	rød / hvid / orange	2	098 241 438
←	12/24V	IP69K	Super Seal stikprop	300 mm	rød / hvid / orange	2	098 241 439

## Slingrelygter LED 12/24V - Kort Cobra



## Beskrivelse

Med klar linse - lysfarve rød, orange und hvid

Lygteglas: Slagfast polycarbonat

Lygtehus: Gummi

Boltafstand: 77 mm / Ø 6,5

## Funktioner

Venstre ← Højre →	Spænding	IP Rating	Tilslutning	Kabellængde	Lysfarve	Artikelnr.
← →	12/24V	IP69K	Super Seal stikdåse	500 mm	rød / hvid / orange	098 241 205
← →	12/24V	IP69K	Super Seal stikdåse	1.500 mm	rød / hvid / orange	098 241 215
← →	12/24V	IP69K	Click-in 1,5 mm <sup>2</sup>	1.500 mm	rød / hvid / orange	098 241 211
← →	12/24V	IP69K	Open end	1.500 mm	rød / hvid / orange	098 241 216
← →	12/24V	IP69K	Open end	5.000 mm	rød / hvid / orange	098 241 217
← →	12/24V	IP69K	Super Seal stikprop	300 mm	rød / hvid / orange	098 241 218



## Slingelygter LED 12/24V - Classic 1

E

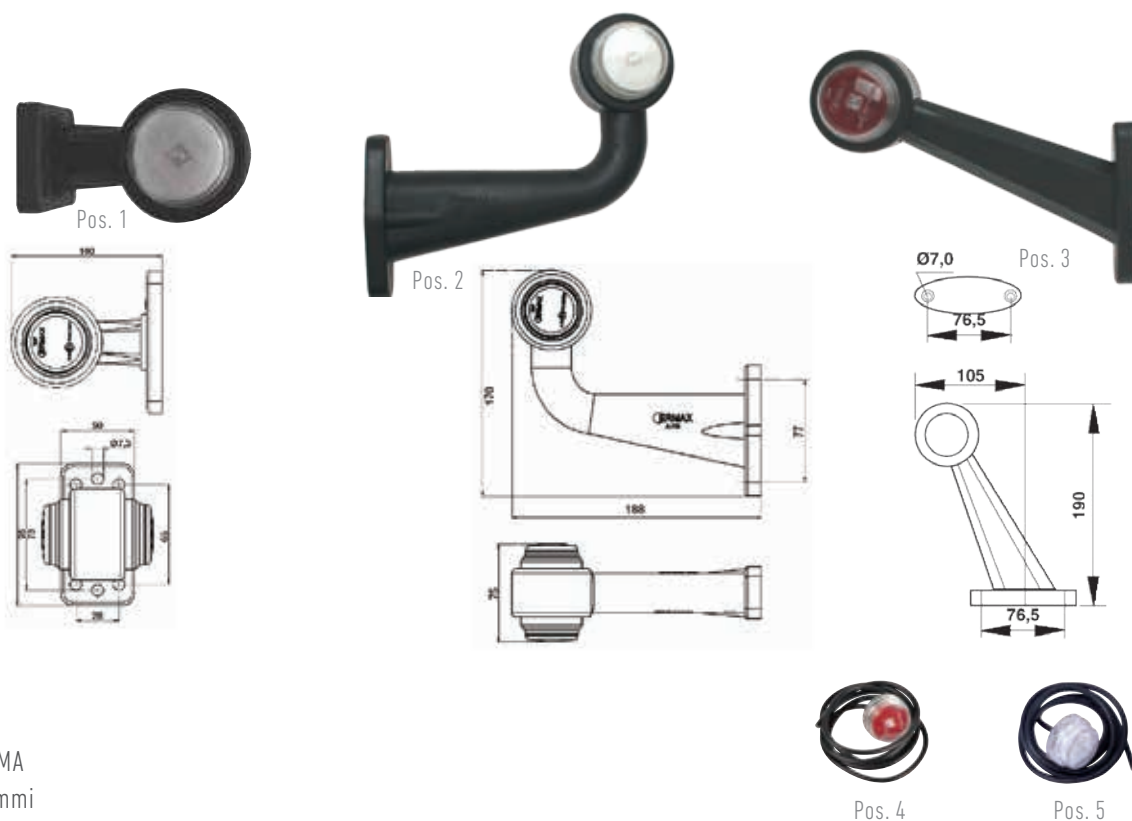

## Beskrivelse

Lygteglas: PMMA

Lygtehus: Gummi

Bolt afstand: 77 mm / Ø 7

Funktioner							
Venstre ← Højre →	Spænding	IP Rating	Tilslutning	Kabellængde	Lysfarve	Pos.	Artikel-Nr.
← →	12/24V	IP67	Super Seal stikdåse	500 mm	rød / hvid	1	098 241 816
← →	12/24V	IP67	Open end	1.500 mm	rot / weiß	1	098 241 016
← →	12/24V	IP67	Open end	5.000 mm	rot / weiß	1	098 241 616
← →	12/24V	IP67	Super Seal stikdåse	500 mm	rot / weiß	2	098 241 826
← →	12/24V	IP67	Click-in	500 mm	rot / weiß	2	098 241 726
← →	12/24V	IP67	Open end	1.500 mm	rot / weiß	2	098 241 026
← →	12/24V	IP67	Open end	5.000 mm	rot / weiß	2	098 241 626
← →	12/24V	IP67	Super Seal stikdåse	500 mm	rot / weiß	3	098 241 886
← →	12/24V	IP67	Open end	1.500 mm	rot / weiß	3	098 241 086
← →	12/24V	IP67	Open end	5.000 mm	rot / weiß	3	098 241 686

## Reserve dele

LED - rød diode-enhed med 1.250 mm tilslutningskabel	4	098 291 012
LED - klar diode-enhed med 1.250 mm tilslutningskabel	5	098 291 016

## Slingrellygter LED 12/24V - Classic 2



Pos. 1



Pos. 2



Pos. 3

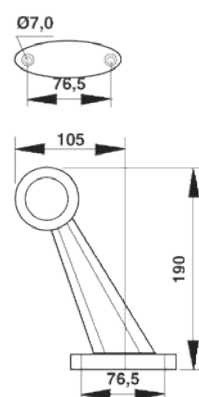
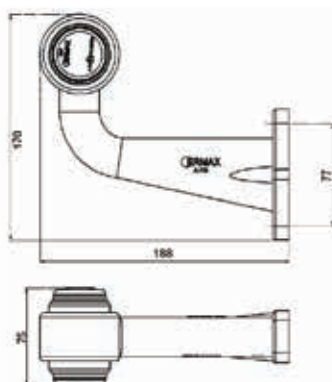
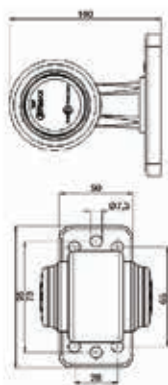

## Beskrivelse

Lygteglas: PMMA  
 Lygtehus: Gummi  
 Boltafstand Pos 1: 77 mm  
 Boltafstand Pos 2: 77 mm  
 Boltafstand Pos 3: 77 mm



Pos. 4



Pos. 5



Pos. 6



Pos. 7

2 slagfaste diodeenheder per lygte



## Funktioner

Venstre ← Højre →	Lyskilde	IP Rating	Spænding	Tilslutning	Kabellængde	Lysfarve	Pos.	Artikel-Nr.
← →	LED	IP67	12/24V	Open end	900 mm	Rød / hvid	1	098 241 014
← →	LED	IP67	12/24V	Open end	900 mm	Rød / hvid	2	098 241 024
← →	LED	IP67	12/24V	Open end	900 mm	Rød / hvid	3	098 241 084

## Ersatzteile

Lygteglas sort	4	098 291 124
Skrå gummiunderlag for 098 241 014	5	098 291 119
LED enhed, rød	6	098 291 015
LED enhed, hvid	7	098 291 017

## Slingrellygter / Blinklygter LED 12/24V - Classic XL



Pos 1

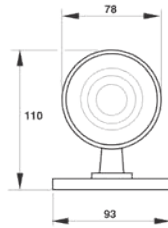

Pos 2

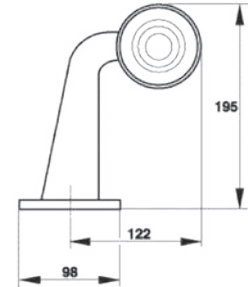

Pos. 3

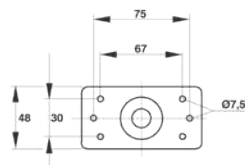

Pos. 4

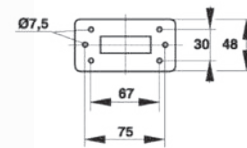

## Beskrivelse

Lygteglas: PMMA

Lygtehus: Gummi

2 varianter - kort lige variant (kan vendes 360°) - vinklet variant 45°

2 slagfaste diodeenheder i hvævr lygte - 6 lysdioder pr. diodeenhed



Pos. 5



Pos. 6



Pos. 7



Pos. 8



## Funktioner - slingrellygte

Venstre ← Højre →	Lyskilde	IP Rating	Spænding	Tilslutning	Kabellængde	Lysfarve	Pos	Artikel-Nr.
← →	LED	IP67	12/24V	Open end	500 mm	Rød / hvid	1	098 241 065
← →	LED	IP67	12/24V	Open end	1.500 mm	Rød / hvid	2	098 241 075

## Funktioner - blinklygte

← →	LED	IP67	12/24V	Open end	1.500 mm	Orange	3	098 241 066
← →	LED	IP67	12/24V	Open end	1.500 mm	Orange	4	098 241 077

## Reserve dele

LED enhed, rød (slingrellygte)	5	098 291 062
LED enhed, hvid (slingrellygte)	6	098 291 064
LED enhed, orange	7	098 291 066
Skrå gummiunderlag for 098 221 076	8	098 291 119





## POSITIONS- & SIDEMARKERINGSLYGTER

Positions- og sidemarkeringslygter LED - 12/24V



Standard ramme - med Super Seal stikdåse

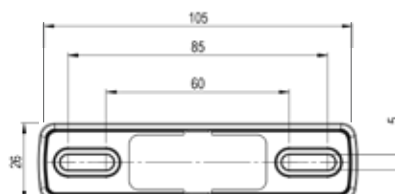
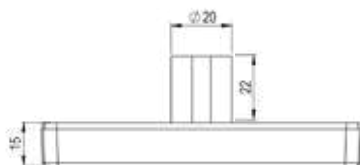
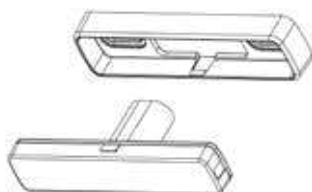

Monteringsbeslag lige udførelse



Bagudrettet beslag 90°



Fremadrettet beslag 90°

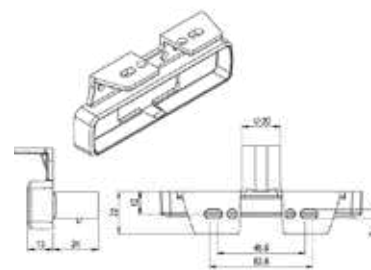
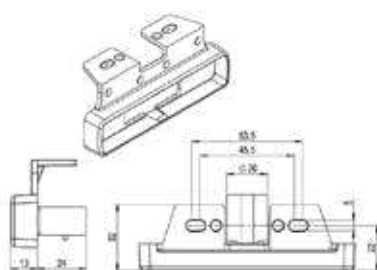
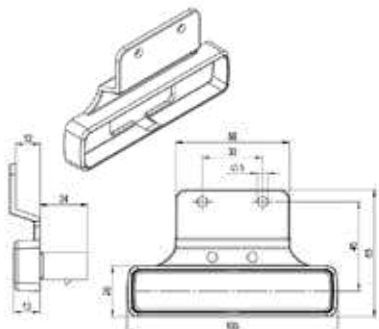

- Montage uden synlige skruer
- 2 lysdioder
- 4 montage muligheder
- 3 tilslutningsmuligheder
- IP69K Rating

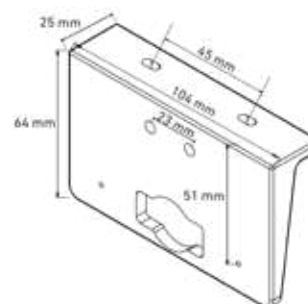

Universal gummi-holder

Beskrivelse

2 LED'er og med refleks

Lygteglas:	PMMA
Lygtehus:	ABS
Monteringsbeslag:	PP
Dimension med standard ramme:	105 x 26 x 13 mm
Variabel hulafstand:	60-85 mm
IP Rating:	IP69K

## Positions- og sidemarkeringslygter LED - 12/24V

Funktioner						
Montagebeslag	Tilslutning	Kabellængde	Spænding	Side- markering Orange	Positionslygte Hvid	Positionslygte Rød
Standard ramme	Super Seal stikdåse	---	12/24V	098 221 726	098 230 726	098 204 726
Lige udførelse	Super Seal stikdåse	----	12/24V	098 221 742		
90° bagudrettet	Super Seal stikdåse	----	12/24V	098 221 748		
90° fremadrettet	Super Seal stikdåse	----	12/24V	098 221 756		
Standard ramme	Click-in	500 mm	12/24V	098 221 720	098 230 720	098 204 720
Standard ramme	Click-in	1.500 mm	12/24V	098 221 722	098 230 722	098 204 722
Standard ramme	Click-in	5.000 mm	12/24V	098 221 724	098 230 724	098 204 724
Lige udførelse	Click-in	1.500 mm	12/24V	098 221 740		
90° bagudrettet	Click-in	500 mm	12/24V	098 221 744		
90° bagudrettet	Click-in	1.500 mm	12/24V	098 221 746		
90° fremadrettet	Click-in	500 mm	12/24V	098 221 752		
90° fremadrettet	Click-in	1.500 mm	12/24V	098 221 754		
Standard ramme	Open end	500 mm	12/24V	098 221 730	098 230 730 *	
Standard ramme	Open end	2.500 mm	12/24V	098 221 732	098 230 732	098 204 732 *
Standard ramme	Open end	5.000 mm	12/24V	098 221 734	098 230 734	098 204 734
Standard ramme	Super Seal stikprop	5.000 mm	12/24V		098 230 736	

## Reserve dele

Standard ramme	098 292 700
Monteringsbeslag, lige udførelse, hulafstand 30 mm	098 292 701
Monteringsbeslag - 90° bagudrettet, hulafstand 30-55 mm	098 292 702
Monteringsbeslag - 90° fremadrettet, hulafstand 30-55 mm	098 292 703
Universal gummiholder - 90° bagudrettet, hulafstand 45-55 mm	098 292 629

\*) Disse artikelnumre bliver ikke lagerført - bliver kun produceret ved større antal ud fra kunekommitment

Positions- og sidemarkeringslygter LED - 12/24V

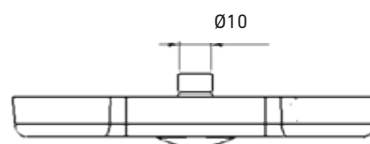
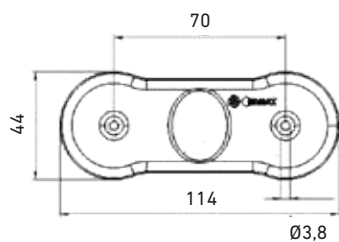

Monteringsbeslag lige udførelse



Bagudrettet beslag 90°



Fremadrettet beslag 90°

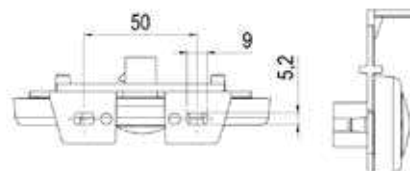
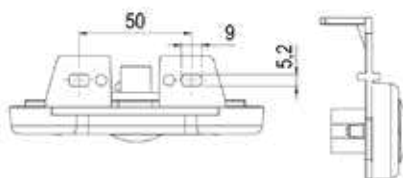
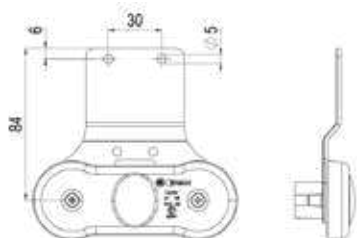

- Standard montage
- 2 lysdioder
- 4 montage muligheder
- 4 tilslutningsmuligheder
- IP69K Rating



Universal gummiholder

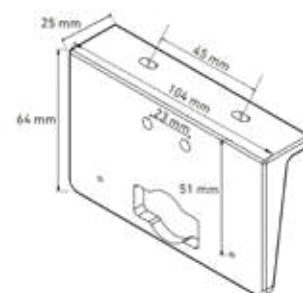

Beskrivelse

2 LED'er og med refleks

Lygteglas: PMMA

Lygtehus: ABS

Monteringsbeslag: PP

Dimension med standard ramme: 114 x 44 x 16 mm

Hulafstand: 70 mm

IP Rating: IP69K

Monteringskrue med Ø 4 mm skal benyttes



## Positions- og sidemarkeringslygter LED - 12/24V

Funktioner						
Montagebeslag	Tilslutning	Kabellængde	Spænding	Side- markering Orange	Positionslygte Hvid	Positionslygte Rød
Uden monteringsbeslag	Super Seal stikdåse	- - -	12/24V	098 221 620	098 230 401	098 204 501
Lige udførelse	Super Seal stikdåse	- - -	12/24V	098 221 630		
90° bagudrettet	Super Seal stikdåse	- - -	12/24V	098 221 640		
90° fremadrettet	Super Seal stikdåse	- - -	12/24V	098 221 650	098 230 430	
Uden monteringsbeslag	Super Seal stikdåse	500 mm	12/24V	098 221 635		
Uden monteringsbeslag	Super Seal stikdåse	1.500 mm	12/24V	098 221 628	098 230 428	
90° fremadrettet	Super Seal stikdåse	1.500 mm	12/24V	098 221 664		
Uden monteringsbeslag	Super Seal stikprop	5.000 mm	12/24V	098 221 627		
Uden monteringsbeslag	Super Seal stikprop	10.000 mm	12/24V	098 221 629	098 230 431	
90° bagudrettet	Super Seal stikdåse	1.500 mm	12/24V	098 221 662		
90° fremadrettet	Super Seal stikdåse	1.500 mm	12/24V	098 221 664		
Uden monteringsbeslag	Click-in	500 mm	12/24V	098 221 621	098 230 405	098 204 502
Uden monteringsbeslag	Click-in	1.500 mm	12/24V	098 221 622	098 230 415	098 204 503
Uden monteringsbeslag	Click-in	5.000 mm	12/24V	098 221 623	098 230 450	098 204 504
Lige udførelse	Click-in	500 mm	12/24V	098 221 631		
Lige udførelse	Click-in	1.500 mm	12/24V	098 221 632		
90° bagudrettet	Click-in	500 mm	12/24V	098 221 641		
90° bagudrettet	Click-in	1.500 mm	12/24V	098 221 642		
90° fremadrettet	Click-in	500 mm	12/24V	098 221 651		
90° fremadrettet	Click-in	1.500 mm	12/24V	098 221 652		
Uden monteringsbeslag	Open end	500 mm	12/24V	098 221 624	098 230 420	098 204 505
Uden monteringsbeslag	Open end	1.500 mm	12/24V	098 221 625	098 230 425	
Uden monteringsbeslag	Open end	2.500 mm	12/24V			098 204 506
Uden monteringsbeslag	Open end	5.000 mm	12/24V	098 221 626	098 230 427	098 204 507

Reserve dele Positions- og sidemarkeringslygter LED - 12/24V

Funktionen



Pos. 1 - Ligeudførelse



Pos. 2 - Bagudrettet 90°



Pos. 3 - Fremadrettet 90°



Pos. 4



Pos. 5



Pos. 6



Pos. 7



Pos. 8



Eksempel med Pos. 7 + 8

Reserve dele

Pos.

Reserve dele	Pos.	
Monteringsbeslag, lige udførelse, hukafstand 30 mm	1	098 292 622
Monteringsbeslag - 90° bagudrettet, hukafstand 30-55 mm	2	098 292 620
Monteringsbeslag - 90° fremadrettet, hukafstand 30-55 mm	3	098 292 621
Pakning - Sort gummi - Forpakningsenhed 10 styk	4	098 292 626
Nitte Ø4 mm, sort kunststof - Forpakningsenhed 20 styk	5	098 291 602
Nitte Ø4 mm, sort kunststof - Forpakningsenhed 100 styk	5	098 291 610
Universal gummiholder - 90° bagudrettet, hukafstand 45-55 mm	6	098 292 629
Monteringsbeslag, gummi, til skærm-holder. Anvendelig med Ermax sidemarkeringslygter	7	098 292 627
Monteringsbeslag, gummi, til skærm-holder. Anvendelig med Ermax sidemarkeringslygter	8	098 292 628

Positions- og sidemærkeringslygter LED - 12/24V 9-33V



Flad montering – uden monteringsbeslag

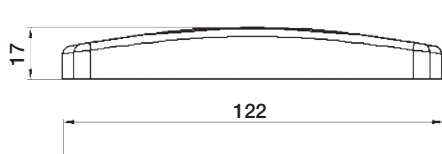

Bagudrettet 90°



Pos 1

4 LED og med refleks

Lygteglas: PMMA

Lygtehus: PP

Dimension u/monteringsbeslag: 122 x 44 x 17 mm

Variabel hulafstand: 65 - 90 mm

IP Rating: IP67

Dual-polaritet

**Funktioner**

Monteringsbeslag	Tilslutning	Kabellængde	Spænding	Lyskilde	Position Hvid	Sidemærkning Orange	Position Rød
Plan montering	Open end	500 mm	9-33V	4 x LED	098 230 601	098 221 601	098 203 601
Plan montering	Open end	5.000 mm	9-33V	4 x LED	098 230 605	098 221 605	098 203 605
Plan montering	Open end	10.000 mm	9-33V	4 x LED		098 221 610	
90° bagudrettet	Open end	500 mm	9-33V	4 x LED		098 221 610	

**Reserve dele**

Pakning		098 291 606
Monteringshus i rustfri stål - passer til plan monteret lygte	Pos 1	098 291 912

Positions- og sidemarkeringslygter LED - 12/24V

E SM1

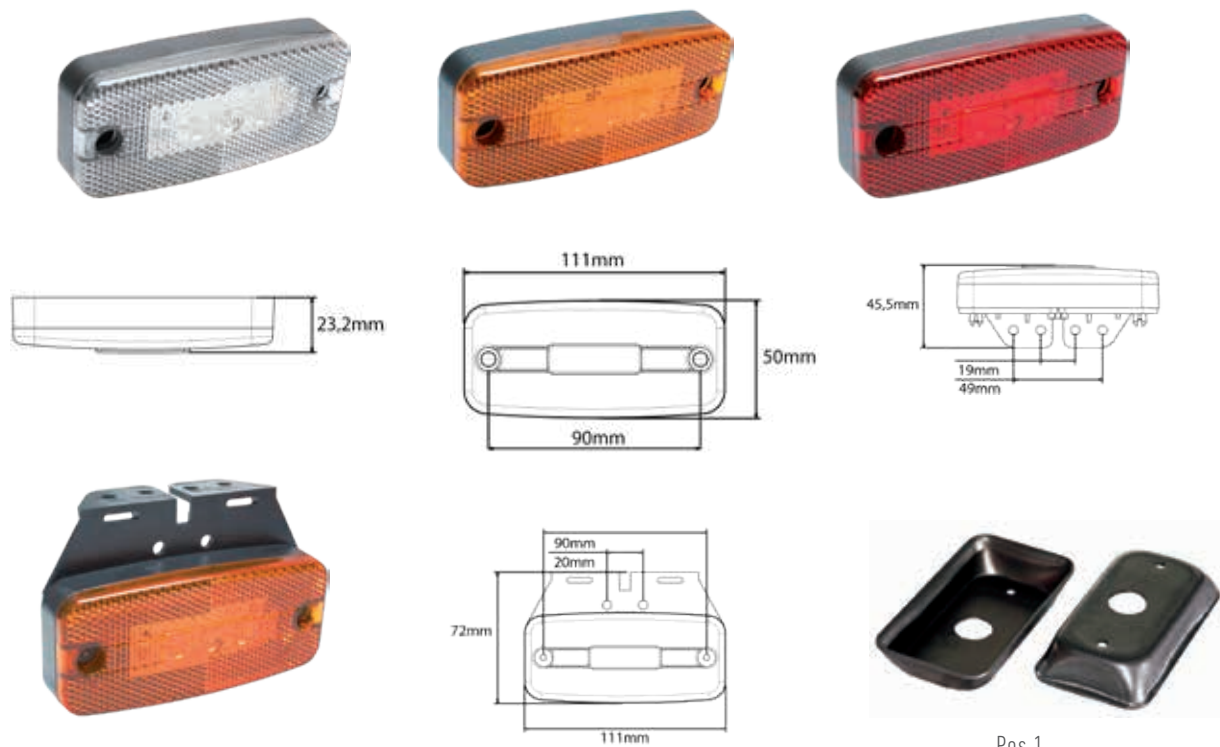

3 LED og med refleks

Lyteglas: PMMA

Lygtehus: Sort kunststof

Dimensioner: Uden monteringsbeslag 111 x 50 x 23,2 mm

Bolthulafstand: 90 mm

IP Rating: IP67



Funktioner

Monteringsbeslag	Tilslutning	Kabellængde	Spænding	Lyskilde	Position Hvid	Sidemarkering Orange	Position Rød
Plan montering	Open end	500 mm	12/24V	3 LED's	098 230 960	098 221 940	098 200 950
Plan montering	Open end	5.000 mm	12/24V	3 LED's	098 230 961	098 221 941	098 200 951
Plan montering	Open end	10.000 mm	12/24V	3 LED's	098 230 964	098 221 944	098 200 954
90° bagudrettet	Open end	500 mm	12/24V	3 LED's		098 221 942	
90° bagudrettet	Open end	5.000 mm	12/24V	3 LED's		098 221 943	

Reserve dele

Vinkelholder med nitter							098 291 949
Beskyttelseshus, stålplade, ubehandlet - passer til planmonteret lygte						Pos 1	098 291 907
Beskyttelseshus, galvaniseret stålplade - passer til planmonteret lygte						Pos 1	098 291 906
Pakning							098 291 311

## Positions- og sidemærkeringslygter LED - 12/24V

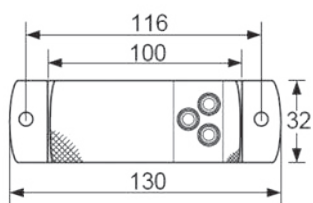

Pos 1

3 LED uden refleks

Lygteglas: PMMA

Lygtehus: Sort kunststof

Dimensioner: Med monteringsbeslag B x H x D: 130 x 32 x 7 mm

Boltafstand: 90 mm

IP Rating: IP67

## Funktioner

Påbygning	Tilslutning	Kabellængde	Spænding	Lyskilde	Position Hvid	Sidemærkning Orange	Position Rød
Horisontal	Open end	500 mm	12/24V	3 LED's	098 231 873		098 201 873
Horisontal	Open end	1.500 mm	12/24V	3 LED's		098 221 874	
Horisontal	Open end	5.000 mm	12/24V	3 LED's	098 231 875	098 221 876	098 201 875
Horisontal	Open end	10.000 mm	12/24V	3 LED's		098 221 896	
Vertikal	Open end	1.500 mm	12/24V	3 LED's		098 221 884	

## Reserve dele

Vinkelbeslag fremad 90°	Pos 1	098 291 278
-------------------------	-------	-------------





## LYGTEBOMME - RÅ UDFØRELSE

Rå lygtebomme - uden lygter påmonteret



Pos 1



Pos 2



Pos 3



Leveres med endekapper og typeskilt

T-bolte skal bestilles separat - medfølger ikke

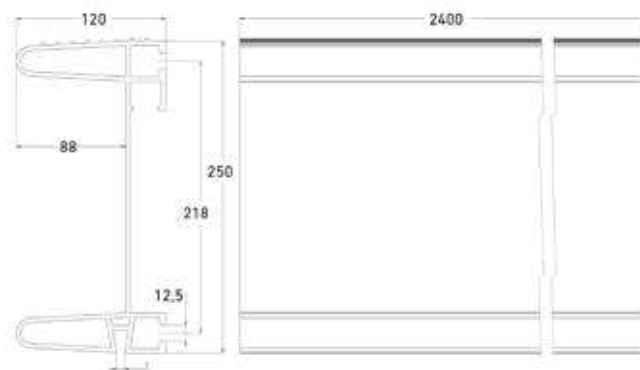

Funktioner					
Materiale	Forboringer	Dimensioner L x B x H	Med endekapper og typeskilt	Pos	Artikelnr.
Anodiseret aluminium	Uden boringer	2400 x 120 x 250 mm	✓	1	098 259 000
Anodiseret aluminium	Til 2/3-funktions baglygter Boringer: 6 x 135 mm	2400 x 120 x 250 mm	✓	2	098 258 000
Anodiseret aluminium	Til 7-funktions baglygter Boringer: 2 x 44 mm, 8 x 30 mm	2400 x 120 x 250 mm	✓	3	098 258 001



Reserve dele & tilbehør lygtebomme



Venstre

Højre



Pos. 1



Pos. 2



Pos. 3



Pos. 4



Pos. 5



Pos. 6



Pos. 7



Pos. 8

Reserve dele (R) & Tilbehør (T)	R / T	Pos.	Artikel-Nr.
Forstærkningsbeslag til lygtebom	T	Venstre	098 299 602
Ved en chassisbredde på 840-1250 mm skal der installeres 2 styk			
4 stk T-bolte M12x55 mm 099 110 000 skal benyttes (skal bestilles separat)	T	Højre	098 299 603
Endekappe, kunststof (2 stk pr. lygtebom skal benyttes)	R	1	098 299 610
Vinkelbeslag, rustfri stål, til fastgørelse af slingelygter på lygtebommen	R	2	098 299 605
T-bolte M12x55 mm med firkant-hoved til fastgørelse af lygtebom (4 stk pr. lygtebom skal benyttes)	R / T	3	099 110 000
Typeskilt - klistermærke med type-godkendelsen (Ermax ECE-58-2 variant)	R	4	099 110 001
Konsol - firkantprofil til påsvejsning på chassis-rammen	T	5	098 299 620
Afdækningskappe til samlebox på lygtebommen - kunststof	R	6	098 299 607
Grundplade til lygtebomme med TM5 og TM7 baglygter monteret - kunststof	R	7	098 299 608
Afdækning til grundplade - til lygtebomme med TM5 og TM7 baglygter - Anvendes sammen med grundplade 098299608	R	8	098 299 609





## BAK- & ARBEJDSLYGTER

### Lumen specifikationer

Arbejdslygter i det følgende afsnit er angivet med en teoretisk og en effektiv lumen.

Det teoretiske lumen er den beregnede lumen af lyskilden

Det effektive lumen er lyset målt udenfor glasset



## Standardprogram med stor fleksibilitet

Kompakt design, universelt anvendelige og mange tilslutningsmuligheder

ERMAX-bak- og arbejdslygter er tilgængelige i tre designvarianter med forskellige lysstyrker / lumen.



LED baklygte

Lumen:  
Teoretisk 650 / effektiv 300



LED arbejdslygte

Lumen:  
Teoretisk 800 / effektiv 600



LED arbejdslygte

Lumen:  
Teoretisk 1.600 / effektiv 1.200

Testet som baklygte (ECE-R23) med 30° hældning ved vertikal montering



LED arbejdslygte

Lumen:  
Teoretisk 2.400 / effektiv 1.800

Testet som baklygte (ECE-R23) med 35° hældning ved vertikal montering



Denne arbejdslygte fås også med håndtag og afbryder

## Universelt anvendelig

### Montering efter ønske

ERMAX arbejdslygter er konstrueret således, at de grundet det kompakte design og den lille størrelse kan anvendes selv ved de mest begrænsede indbygningsmuligheder. Det kompakte design og den symmetriske lysfordeling byder ligeledes på stor fleksibilitet med hensyn til monteringsmuligheder. Arbejdslygten kan monteres stående, hængende, bagudrettet og sideværts.

### Monteringsmuligheder ERMAX arbejdslygte



Stående



Hængende



Sideværts



Bagudrettet



## Nem og enkel vedligeholdelse

### Mange tilslutningsmuligheder

ERMAX arbejdslygter fås med forskellige tilslutningsmuligheder: tilslutningskabel med open-end, Super Seal stikdåse eller Deutsch (DT2) stikdåse

Ved varianter med stikdåse tilbyder ERMAX som standard altid en kabellængde på 300 mm til den første stikforbindelse. Der er mulighed for at tilpasse kabellængden efter behov ved brug af forlængerkabler og adapterkabler fra standardprogrammet.

Den høje varians af kabelløsninger sikrer derfor en optimal installation uden tilpasningsbehov omkring kabellængder (se muligheder i afsnittet omkring kabler).

### Tilslutningsmuligheder / forlængelse



Super Seal stikdåse

#### Forlængerkabel med Super Seal eller Deutsch DT2 tilslutning

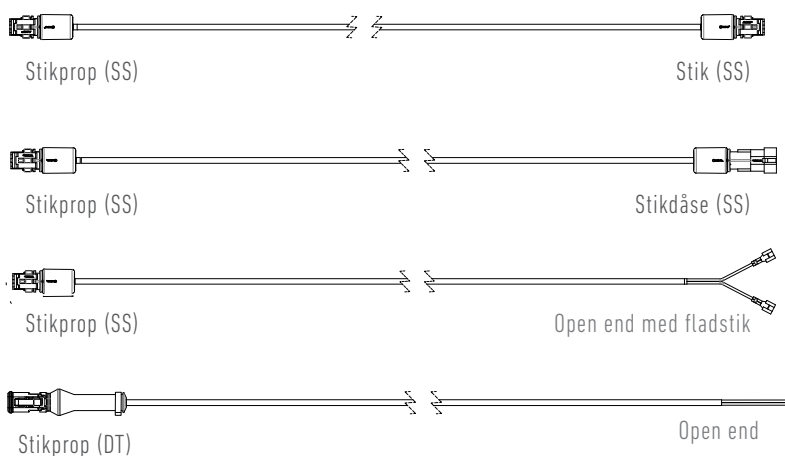

#### Y-Adapter med 3 Super Seal stikprop

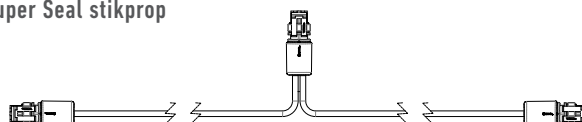

Baklygte – tilsluttet som kæde,  
og forbundet med et sidekabel med 1 indgang og 2 udgange med Super Seal stikprop

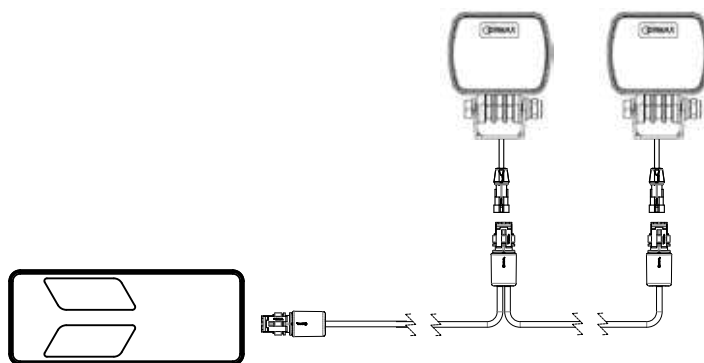

2 stk. ERMAX bak- eller arbejdslygter kan tilsluttes en ERMAX baglygte (max 52 W)

## Tekniske egenskaber ved ERMAX bak- og arbejdslygter LED

### Tekniske specifikationer – alle varianter

- Lygteglas af slagfast polycarbonat
- Lygtehus af aluminium – sort lakeret (anti-korrosions-behandlet)
- Montagebøjle af ædelstål AISI 304
- Montagebolte 8 mm / 30 mm
- Multivolt 12 / 24 V
- Arbejdstemperatur -40 °C til +65 °C
- Flood lysmønster
- Farvetemperatur 6.500 °Kelvin
- IP Rating IP69K
- Overophedningsbeskyttelse og polaritetsbeskyttelse
- ADR og EMC/R10 godkendt
- ECE-R23 godkendt

### Fordele ved den nyeste LED teknologi – anvendt optimalt ved ERMAX bak- og arbejdslygter

Fordele ved den nyeste LED teknologi, som anvendes optimalt i ERMAX bak- og arbejdslygter, gør lygterne til et produkt af meget høj kvalitet, ekstrem lang levetid – og dermed også økonomisk et reelt highlight.

- Højt lysudbytte
- Ekstrem lang levetid
- 100% vand- og støvtæt
- Lavt strømforbrug
- Vedligeholdelsesfri
- Høj stød- og vibrationsmodstandskraft
- Effektiv varmeafledning
- God rentabilitet



Baklygter LED - Effektiv lumen 300

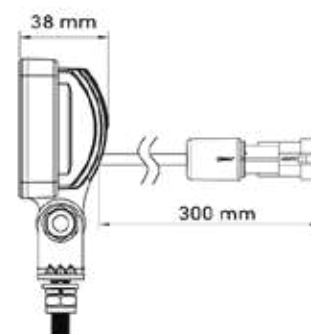
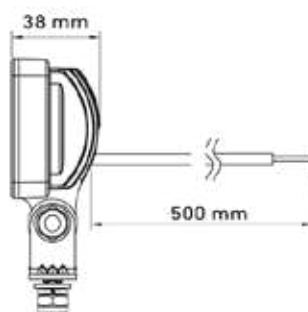
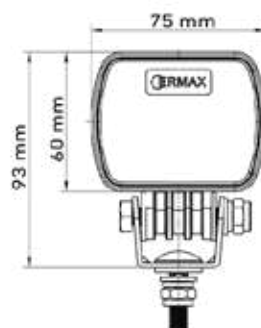

Lysfordeling

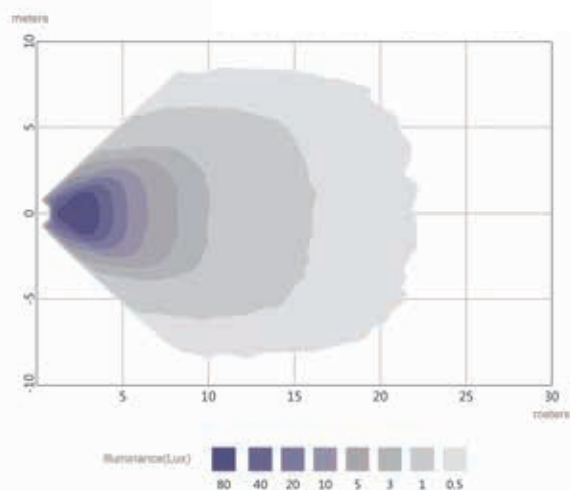

I fugleperspektiv 1,2 meter over jorden med en hældningsvinkel på 5°

Funktioner							
Spænding	Forbrug	Tilslutning	Kabel længde	Lyskilde	Lumen, Teoretisk / effektiv	Lysmønster	Artikel-Nr.
12 / 24 V	6,5 W	Open End	500 mm	6 High Power LED	650 / 300	Flood	098 256 250
12 / 24 V	6,5 W	Super Seal stikdåse	300 mm	6 High Power LED	650 / 300	Flood	098 256 255



Arbejdslygter LED - Effektiv lumen 600

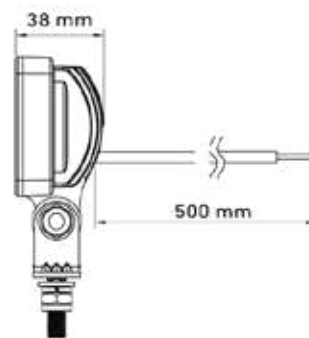
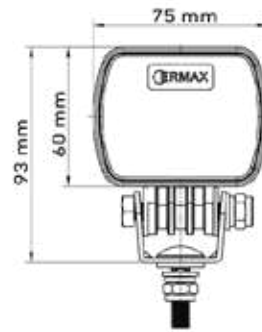

Lysfordeling

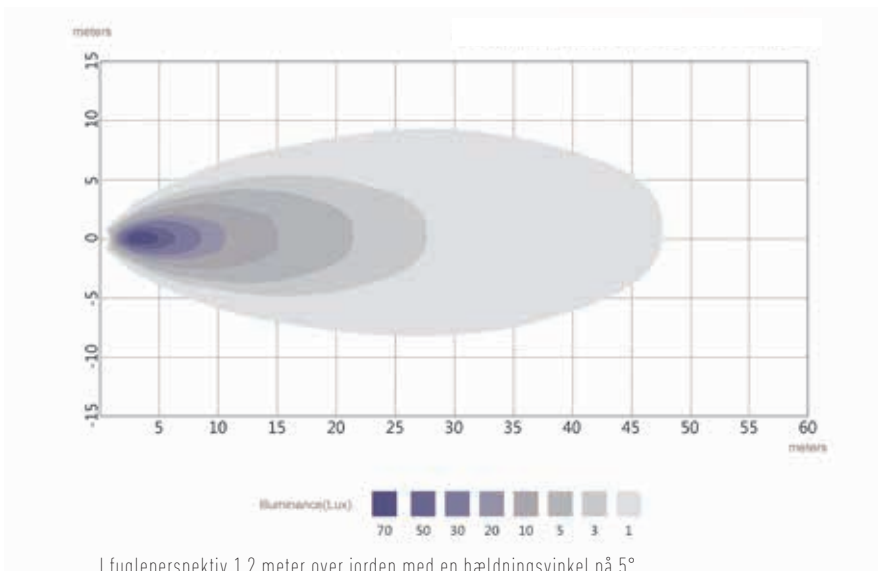

Funktioner

Spænding	Forbrug	Tilslutning	Kabel længde	Lyskilde	Lumen, Teoretisk / effektiv	Lysmønster	Artikel-Nr.
12 / 24 V	8 W	Open End	500 mm	6 High Power LED	800 / 600	Flood	098 174 250
12 / 24 V	8 W	Super Seal stikdåse	300 mm	6 High Power LED	800 / 600	Flood	098 174 255

Arbejdslygter LED - Effektiv lumen 1.200

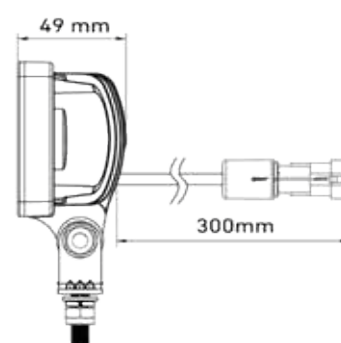
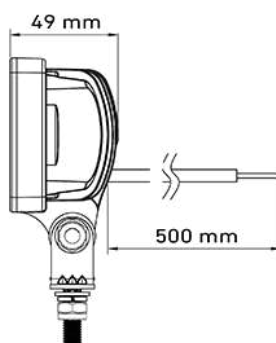
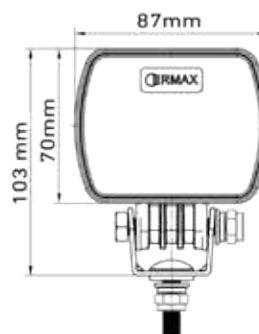

Lysfordeling

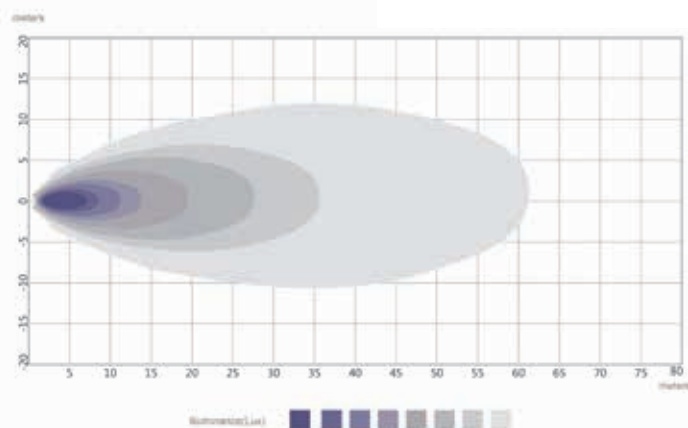

I fugleperspektiv 1,2 meter over jorden med en hældningsvinkel på 5°

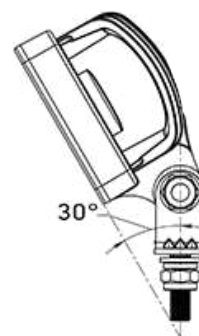

Godkendt som baklygte med 30° hældningsvinkel monteret vertikalt

Funktioner							
Spænding	Forbrug	Tilslutning	Kabel længde	Lyskilde	Lumen, Teoretisk / effektiv	Lysmønster	Artikel-Nr.
12 / 24 V	16 W	Open End	500 mm	9 High Power LED	1.600 / 1.200	Flood	098 174 260
12 / 24 V	16 W	Super Seal stikdåse	300 mm	9 High Power LED	1.600 / 1.200	Flood	098 174 265
12 / 24 V	16 W	Deutsch (DT) stikdåse	300 mm	9 High Power LED	1.600 / 1.200	Flood	098 174 268

Arbejdslygter LED - Effektiv lumen 1.800



Pos. 1  
Uden håndtag



Pos. 2  
Med håndtag og  
on/off kontakt

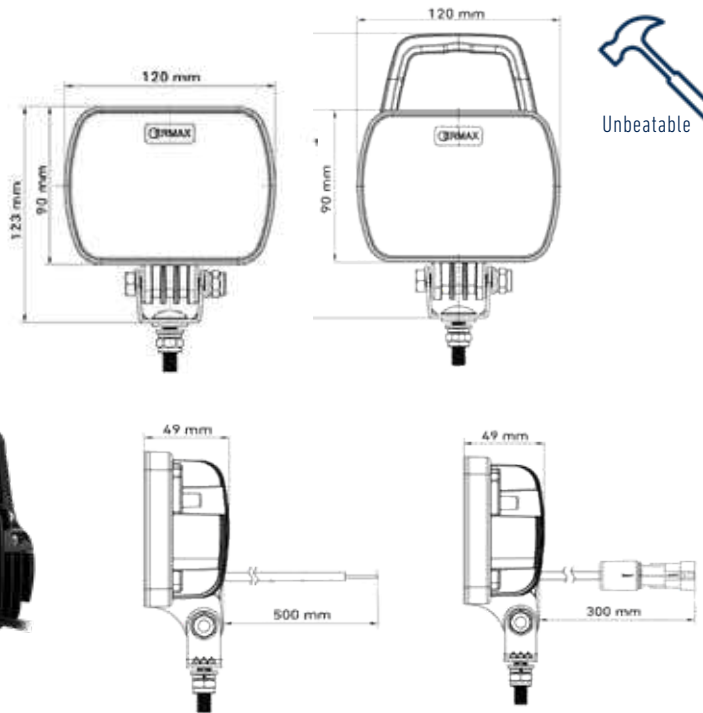

Lysfordeling

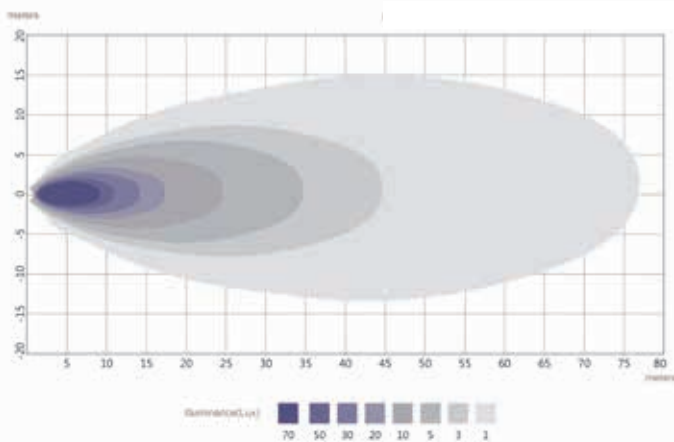

I fugleperspektiv 1,2 meter over jorden med en hældningsvinkel på 5°

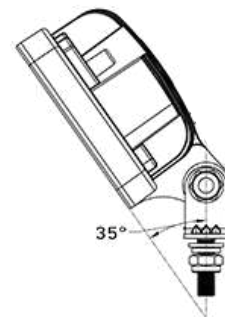

Godkendt som baklygte med 35°  
hældningsvinkel monteret vertikalt

Funktioner

Spænding	Forbrug	Tilslutning	Kabel længde	Lyskilde	Lumen, Teoretisk / effektiv	Lysmønster	Pos.	Artikel-Nr.
12 / 24 V	25 W	Open End	500 mm	12 High Power LED	2.400 / 1.800	Flood	1	098 174 270
12 / 24 V	25 W	Super Seal stikdåse	300 mm	12 High Power LED	2.400 / 1.800	Flood	1	098 174 275
12 / 24 V	25 W	Deutsch (DT) Stikdåse	300 mm	12 High Power LED	2.400 / 1.800	Flood	1	098 174 278
12 / 24 V	25 W	Super Seal stikdåse med håndtag & on/off kontakt	300 mm	12 High Power LED	2.400 / 1.800	Flood	2	098 174 279

Arbejdslygter LED - Flood

EMC

Lysfordeling Flood

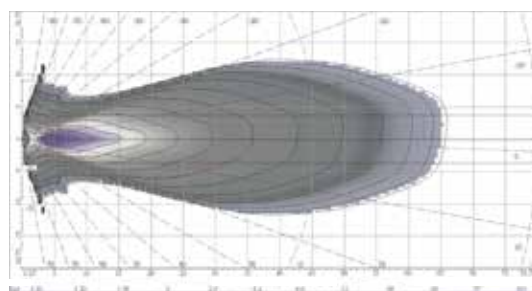
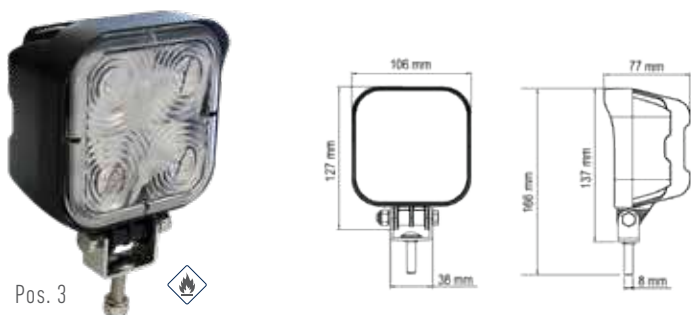
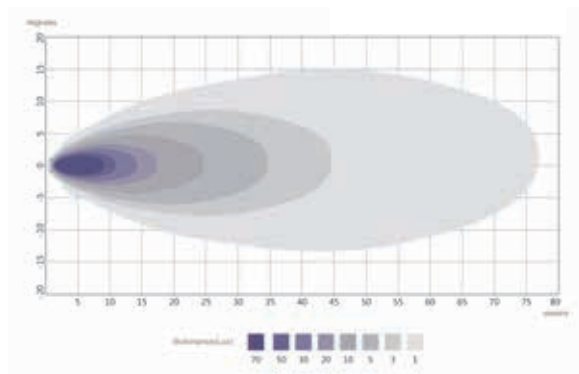
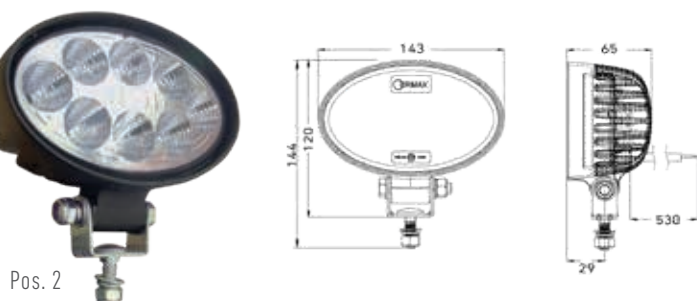
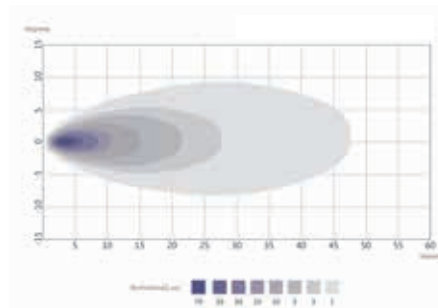
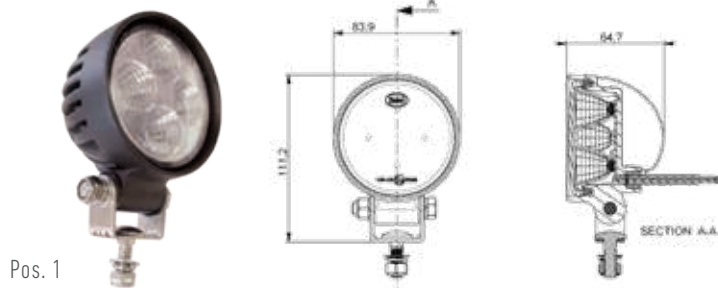

Funktioner

Spænding	Forbrug	Tilslutning	Kabel længde	Lyskilde	Lumen, Teoretisk / effektiv	Lysmønster	Pos.	Artikel-Nr.
12 / 24 V	12 W	Open End	500 mm	4 LEDs	1.000 / 600	Flood	1	098 174 080
12 / 24 V	24 W	Open End	500 mm	4 LEDs	2.000 / 1.400	Flood	2	098 174 095
12 / 24 V	25 W	Open End	1.650 mm	4 LEDs	3.200 / 2.200	Flood	3	098 174 149

Arbejdslygter LED - Spot

EMC

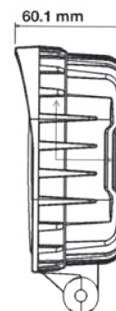
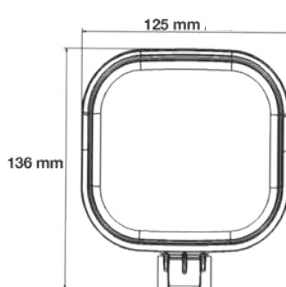

Lysfordeling Spot:

0 m

20 m

40 m

60 m

80 m



**Funktioner**

Spænding	Forbrug	Tilslutning	Kabel længde	Lyskilde	Lumen, Teoretisk / effektiv	Lysmønster	Pos.	Artikel-Nr.
12 / 24 V	20 W	Open End	280 mm	9 LEDs	2.100 / 1.500	Spot	1	098 174 141

Arbejdslygter LED - Effektiv lumen 4.500 eller 7.400

EMC



Pos. 1

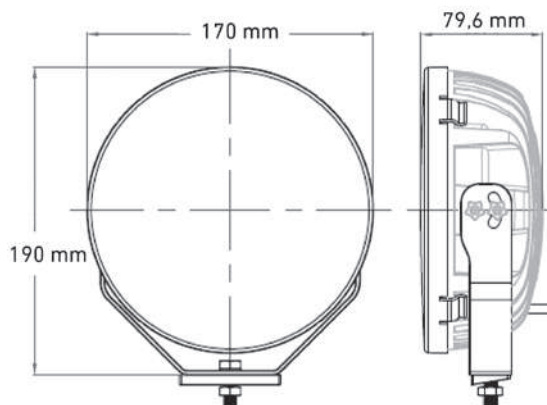

Pos. 2

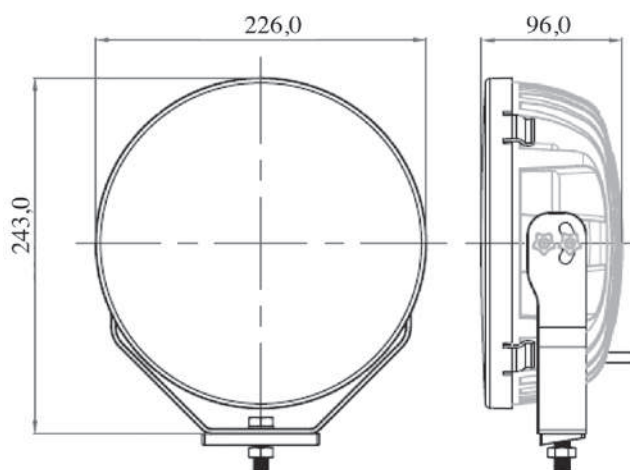

Funktioner								
Spænding	Forbrug	Tilslutning	Kabel længde	Lyskilde	Lumen, Teoretisk / effektiv	Lysmønster	Pos.	Artikel-Nr.
12 / 24 V	7 *10 W	Deutsch (DT) stikdåse	250 mm	7 High Power LED	5.600 / 4.500	Flood	1	098 174 230
12/ 24V	12 * 10 W	Deutsch (DT) stikdåse	250 mm	12 High Power LED	9.600 / 7.400	Flood	2	098 174 235w

Arbejdslygte LED Transportabel - Effektiv lumen 280

EMC



Integreret USB-opladerstik

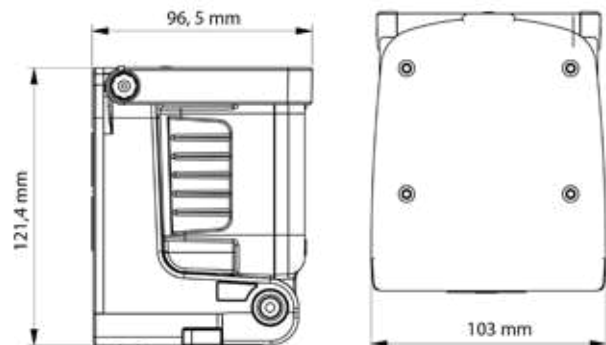

Funktioner						
Forbrug	Tilslutning	Batteri effekt	Lyskilde	Lumen, Teoretisk / effektiv	Lysmønster	Artikel-Nr.
12 / 8 W	Cigaretstik/ USB oplader	Høj lysstyrke: 1,5 timer Lav lysstyrke : 3 timer SOS: 4 timer	4 x LED	400 / 280	Flood	098 178 150

Reserve dele og tilbehør til bak- og arbejdslygter



Pos. 1



Pos. 2



Pos. 3



Pos. 4



Pos. 5



Pos. 6



Pos. 7



Pos. 8



Pos. 9



Pos. 10

Reserve dele og tilbehør		Artikel-Nr.
Monteringbeslag til 37 mm lygtefod – Kitsæt	1	098 296 174
Monteringbeslag, aluminium, 31,5 x 30,5 x 17 mm. Ø 61–65 mm	2	098 295 750
Monteringbeslag, aluminium, 32,5 x 31,5 x 18 mm. Ø 66–71 mm	2	098 295 752
Super Seal stikprop, 2-polet, gul gummipakning Ø 1,8–2,4 mm, kabelsko hun-terminaler 0,5–1,0 mm <sup>2</sup>	3	099 110 019
Super Seal stikdåse, 2-polet, gul gummipakning Ø 1,8–2,4 mm, kabelsko han-terminaler 0,5–1,0 mm <sup>2</sup>	4	099 110 018
Gummitylle til 2-polet Super Seal stik	5	099 110 712
T-kobling til 2-polet Super Seal stikprop (3 stikdåser)	6	099 111 415
Blindprop til 2-polet Super Seal stikdåse – sort plastik	7	099 110 028
Blindprop til 2-polet Super Seal stikprop – sort plastik	8	099 110 029
Deutsch stikprop DT2, hun-terminaler 0,75–2,0 mm <sup>2</sup>	9	098 291 690
Deutsch stikdåse DT2, han-terminaler 0,75–2,0 mm <sup>2</sup>	10	099 111 043





## BAK-ALARM

## Bakalarm 12/24V



## Beskrivelse

Udført i sort ABS med galvaniseret vinkel monteringsbeslag

Monteres så åbningen af alarmer vendes bagud eller nedad

Lyd : 102 dB, 2,6 kHz, 60 cyklus per min

Boltafstand: Ø5,2 / 22 mm

Arbejdstemperatur : -30 til +80 C°

IP rating: IP54

## Funktioner

IP Rating	Lydstyrke	Frekvensområde	Forbrug	Spænding	Dimensioner	Tilslutning	Artikel-Nr.
IP54	102 dB	2,6 kHz	10W	12/24V	Ø58,8 x 37 mm	250 mm kabel mit Super Seal stikprop	090 450 350



## FJERNLYGTER

Fjernlygte 9" LED - 3000 Lumen

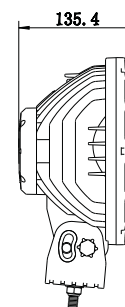
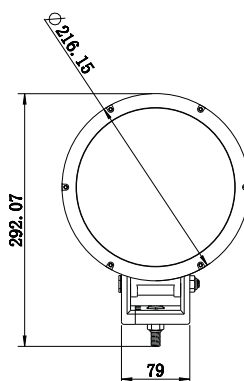

Fjernlygte 9" med positionslys.

Lygtehus: Støbt aluminium transparent polycarbonat glas

Lygteglas: Polycarbonat glas

Funktioner								
Spænding	IP Rating	Tilslutning	Kabel-længde	Dimension	Lyskilde	Effekt	Arbejds-temperatur	Artikel-Nr.
12-36V	IP67	Open end	1500 mm	Ø216 x 135,4 x 292 mm	3 x CREE T6 10W 1 LED 1W	30 W	-30°C - +50°C	098 144 390

Monteringsbeslag til fjernlygter og arbejdslygter



Funktioner			
Reserve dele	Dimension	Materiale	Artikel-Nr.
Monteringsbeslag til fjernlygter og arbejdslygter	31,5 x 30,5 x 17 mm. Ø61-65 mm	Aluminium	098 295 750
Monteringsbeslag til fjernlygter og arbejdslygter	32,5 x 31,5 x 18 mm. Ø66-71 mm	Aluminium	098 295 752

## Lygtebjælke LED - 8.000 - 19.200 Lumen

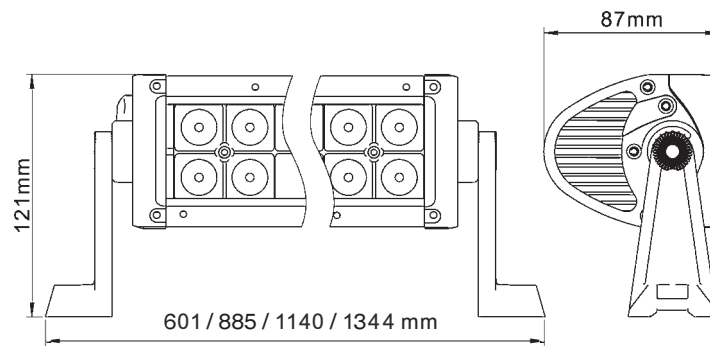

Lygtebjælke med lygtehus i støbt aluminium med transparent polycarbonat glas

Lygtebjælken er tilgængelig i 4 forskellige længder, og er ideel til langdistancelys på lastbiler og off-road køretøjer

Arbejdstemperatur:  $-45^{\circ}$  -  $+85^{\circ}\text{C}$

IP Rating: IP67

Fejl-polariseringsbeskyttelse

Pin 1: Positiv

Pin 2: Negativ

#### Funktioner

Spænding	Dimension	Lumen Beregnet/Målt	Tilslutning	Kabel- længde	Effekt	Lysmønster	Artikel-Nr.
9-32V	20" LED Lygtebjælke 601 x 87 x 121mm	8.000 / 4496	Deutsch stikdåse DT2	300 mm	120 W	Flood/spot/combo	098 144 300
9-32V	30" LED Lygtebjælke 885 x 87 x 121mm	12.000 / 6700	Deutsch stikdåse DT2	300 mm	180 W	Flood/spot/combo	098 144 302
9-32V	40" LED Lygtebjælke 1140 x 87 x 121mm	16.000 / 9040	Deutsch stikdåse DT2	300 mm	240 W	Flood/spot/combo	098 144 304
9-32V	50" LED Lygtebjælke 1344 x 87 x 121mm	19.200 / 10.800	Deutsch stikdåse DT2	300 mm	288 W	Flood/spot/combo	098 144 306





# ADVARSELSLYGTER

Lygtebroer LED

ECE R65 EMC R10



Pos 1

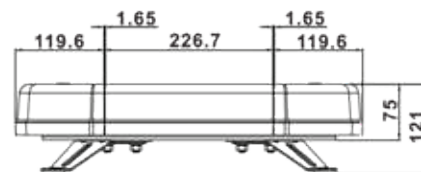

Pos 2

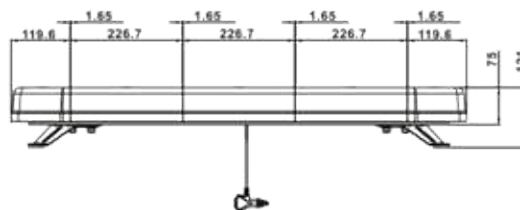

Pos 3

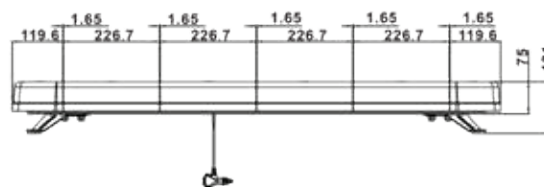

Pos 4

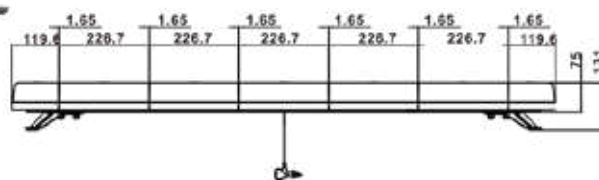

LED lygtebroer til påbygning med orange SMD LED

- Lygtehus: Slagfast polycarbonat
- Lygteglas: Slagfast polycarbonat, transparent glas
- Arbejdtemperatur: -40°C til +65°C
- IP Rating: IP67

Funktioner

Blink farve	Spænding	Tilslutning	Kabel-længde	Forbrug	Dimension	Lyskilde	Blink-mønster	Pos.	Artikel-Nr.
	12/24V	Cigaretstik	2500 mm	52W	467 x 305 x 75 mm	68 LED	10	1	098 285 850
	12/24V	Cigaretstik	2500 mm	109W	931,5 x 305 x 75 mm	132 LED	10	2	098 285 854
	12/24V	Cigaretstik	2500 mm	127W	1148,8 x 305 x 75 mm	164 LED	10	3	098 285 858
	12/24V	Cigaretstik	2500 mm	140W	1378,5 x 305 x 75 mm	196 LED	10	4	098 285 859



Lygtebroer LED

ECE R65 EMC R10



Pos 1

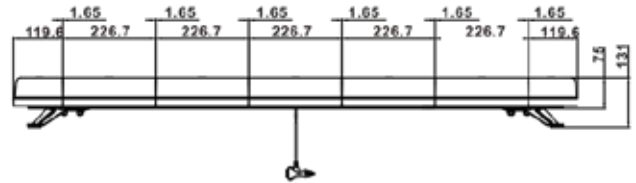

Pos 2

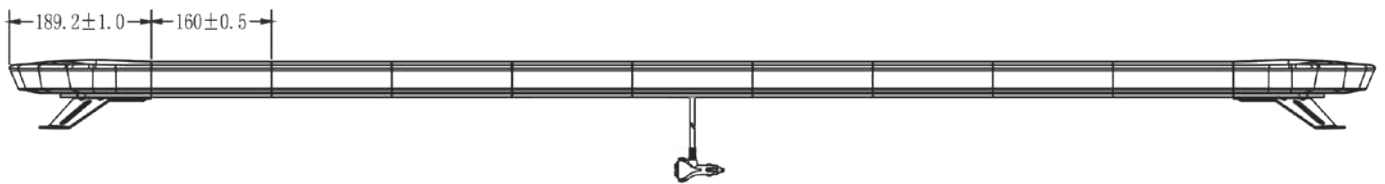

LED lygtebroer til påbygning med orange SMD LED

- Lygtehus: Slagfast polycarbonat
- Lygteglas: Slagfast polycarbonat, orange glas
- Arbejdstemperatur: -40°C til +65°C
- IP Rating: IP67

Funktioner

Blink farve	Spænding	Tilslutning	Kabel-længde	Forbrug	Dimension	Lyskilde	Blink-mønster	Pos.	Artikel-Nr.
	12/24V	Cigaretstik	2500 mm	140W	1378,5 x 305 x 75 mm	196 LED	10	1	098 285 808
	12/24V	Cigaretstik	5000 mm	131W	1822 x 226 x 89,5 mm	184 LED	10	2	098 285 820

## Advarselslygter LED

ECE R65

EMC R10

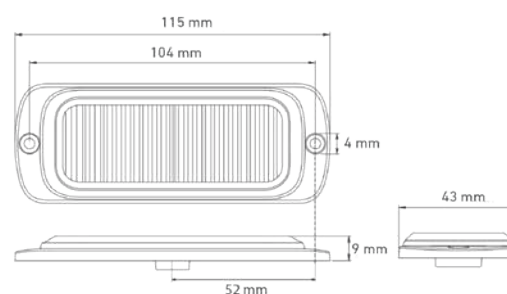
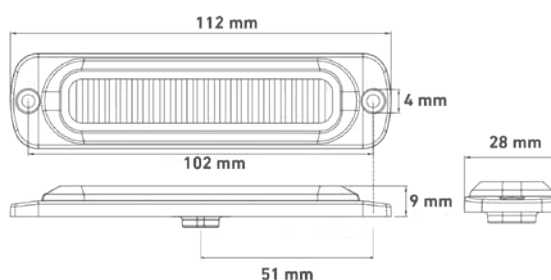
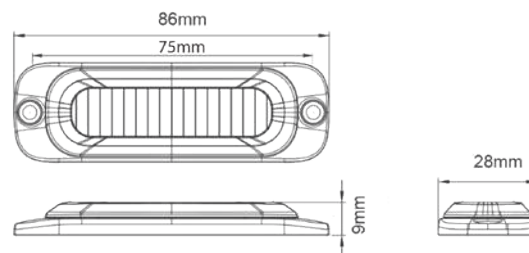

LED Advarselslygter til påbygning. Godkendt til horisontal montering.

Lygteglas: Transperent glas i Polycarbonat

Lygtehus: Aluminium

Arbejdstemperatur: -30°C til +80°C

Installations- og programmeringsinstruktioner findes på: [www.ermasonline.dk](http://www.ermasonline.dk)

Blink farve	Spænding	Godkendelse sværgods	IP Rating	Tilslutning	Kabel-længde	Bolthul-afstand	Dimension	Lyskilde	Blink-mønster	Pos	Artikel-Nr.
	12/24V	XA1	IP68	Open end	2500 mm	75 mm	86 x 9 x 28 mm	3 x LED	12	1	098 286 444
	12/24V	XA1	IP69K	Super Seal stikdåse	250 mm	77 mm	86 x 9 x 28 mm	3 x LED	12	2	098 286 445
	12/24V	XA1	IP68	Open end	2500 mm	100 mm	112 x 9 x 28 mm	6 x LED	19	3	098 286 446
	12/24V	XA2	IP68	Open end	2500 mm	104 mm	115 x 9 x 43,4 mm	12 x LED	25	4	098 286 448
	12/24V	XA2	IP69K	Super Seal stikdåse	250 mm	104 mm	115 x 9 x 43,4 mm	12 x LED	25	5	098 286 449

## Advarselssygter LED - Quick-montage med Super Seal stik-tilslutning

- Tidsbesparende montage ved brug af Super Seal plug & play på forlængerkæde / sidekabelkæde
- Enkel og fleksibel montage
- Hurtig fejlfinding
- Tidsbesparende udskiftning ved reparation

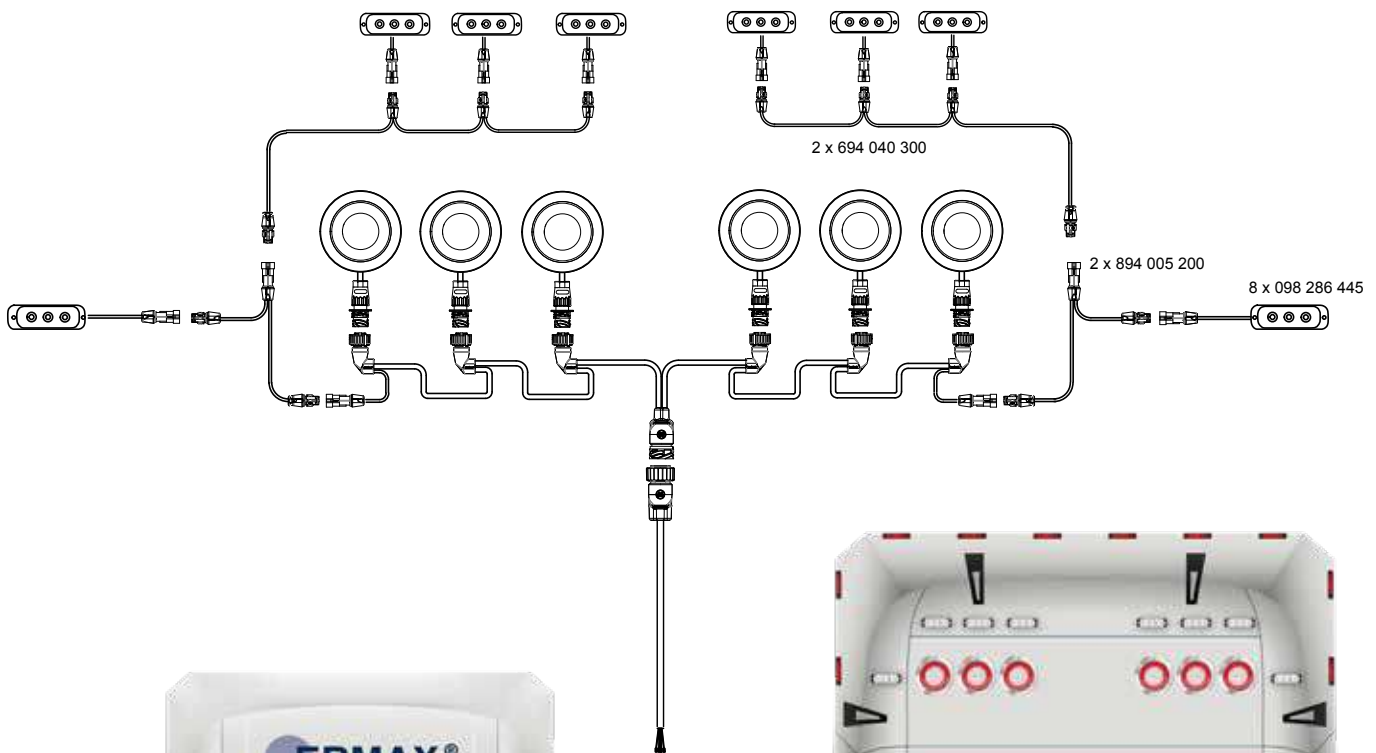

## Advarselslygter LED

EMC R10



Pos 1

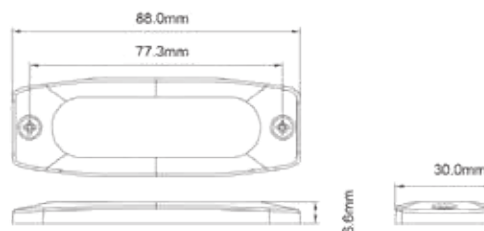

Pos 2

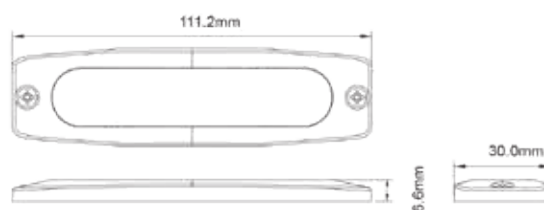

Pos 3

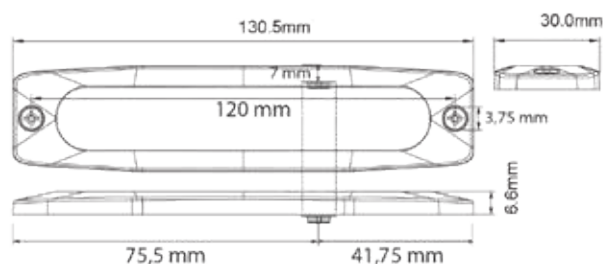

## LED advarselslygter til påbygning

Lygteglas: Transperent glas i Polycarbonat

Lygtehus: Polycarbonat

Arbejdstemperatur: -30°C til +65°C

IP Rating: IP68

Installations- og programmeringsinstruktioner findes på: [www.ermasonline.dk](http://www.ermasonline.dk)

## Funktioner

Blink farve	Spænding	Tilslutning	Kabellængde	Bolthul-afstand	Dimension	Lyskilde	Blink-mønster	Pos	Artikel-Nr.
	12/24V	Open end	200 mm	77,3 mm	88 x 6,6 x 30 mm	3 x LED	12	1	098 286 410
	12/24V	Open end	200 mm	102 mm	111 x 6,6 x 30 mm	4 x LED	23	2	098 286 412
	12/24V	Open end	200 mm	122 mm	131 x 6,6 x 30 mm	6 x LED	23	3	098 286 414
	12/24V	Super Seal Stikdåse	200 mm	122 mm	131 x 6,6 x 30 mm	6 x LED	23	3	098 286 416

## Advarselslygter LED

ECE R65

EMC R10

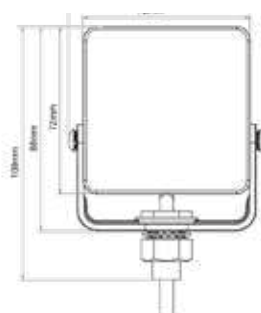

LED advarselslygte - monteres med monteringsbeslag.  
U-formet monteringsbeslag.  
Beskyttet mod omvendt polaritet

Lygteglas: Slagfast, transperent Polycarbonat  
Lygtehus: Aluminium  
Arbejdstemperatur: -30°C bis +80°C  
IP Rating: IP69K

Installations- og programmeringsinstruktioner findes på: [www.ermaxonline.dk](http://www.ermaxonline.dk)

## Funktioner

Blink farve	Spænding	Tilslutning	Kabellængde	Bolt montering	Dimension	Lyskilde	Blink-mønster	Artikel-Nr.
	10-30V	Open end	120 mm	Ø13 mm	72 x 72 x 28 mm	4 x LED	5	098 286 290





## ROTOR-/ADVARSELSLYGTER

Advarselslygter LED 12/24V

ECE R65 EMC R10



Pos 1



Pos 2



Pos 3

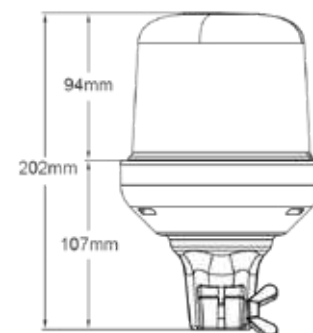
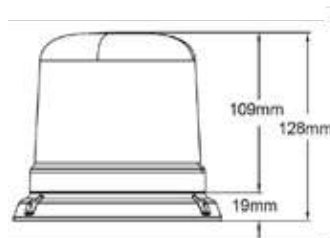
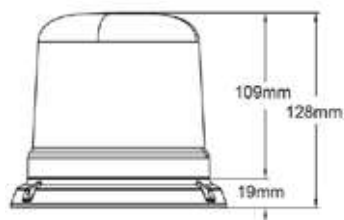

Tilslutning :

Sort ledning : Stel (-)

Rød ledning : +

Gul ledning : Vælg blinkmønster.

Forbundet til + i 1 sek = skift af mønster.

Forbundet til + >3 sek = reset.

Tilslutning:

DIN 4165

Valg af blinkmønster via rød knap under glaskuppel

Tilslutning:

DIN72591

Valg af blinkmønster via rød knap under glaskuppel

Lyteglas: Polycarbonat  
 Lygtehus: Polycarbonat  
 Arbejdstemperatur: -30° C bis +65° C  
 Farve : Orange  
 IP Rating: IP66

Installations- og programmeringsinstruktioner findes på: [www.ermasonline.dk](http://www.ermasonline.dk)

Funktioner							
Montering	Tilslutning	Dimension	Effekt (Afhænger af lysmønster)	Blink- mønster	LED Units	Pos	Artikel-Nr.
Plan montering	400 mm kabel Open end	Ø142 x 128 mm	21-42 W	11	10 x 3W	1	098 287 938
Magnet	3000 mm spiralkabel med cigaret- tænder-stik DIN 4165	Ø142 x 128 mm	21-42 W	11	10 x 3W	2	098 287 940
Studs	Integreret stikdåse, DIN 4165	Ø130 x 202 mm	21-42 W	11	10 x 3W	3	098 287 936



Advarselslygter LED 12/24V

ECE R65 EMC R10



Pos 1



Pos 2



Pos 3

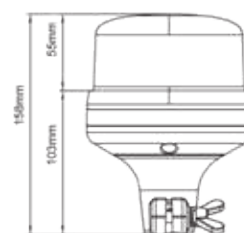
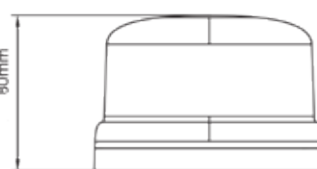
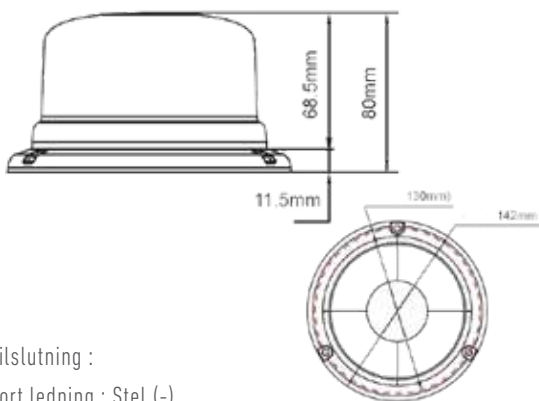

Tilslutning :

Sort ledning : Stel (-)

Rød ledning : +

Gul ledning : Vælg blinkmønster.

Forbundet til + i 1 sek = skift af mønster.

Forbundet til + >3 sek = reset.

Tilslutning:

DIN 4165

Valg af blinkmønster via rød knap under glaskuppel

Tilslutning:

DIN72591

Valg af blinkmønster via rød knap under glaskuppel

- Lygteglas: Polycarbonat
- Lygtehus: Polycarbonat
- Arbejdstemperatur: -30° C bis +65° C
- Farve : Orange
- IP Rating: IP66

Installations- og programmeringsinstruktioner findes på: [www.ermasonline.dk](http://www.ermasonline.dk)

Funktioner

Montering	Tilslutning	Dimension	Effekt (Afhænger af lysmønster)	Blink- mønster	LED enhed	Pos	Artikel-Nr.
Plan	400 mm kabel Open end	Ø142 x 80 mm	15-30 W	11	8 x 3 W	1	098 287 944
Magnet	3000 mm spiralkabel med cigaret-tænder-stik DIN 4165	Ø142 x 80 mm	15-30 W	11	8 x 3 W	2	098 287 946
Studs	Integreret stikdåse, DIN 4165	Ø130 x 158 mm	15-30 W	11	8 x 3 W	3	098 287 942

Advarselslygter LED 12/24V

ECE R65

EMC R10

Ideel til montering på førerhuset

- Planmonteret lygte med 10 blinkmønstre, hvoraf 2 er med roterende blink
- Stor diameter, der giver høj synlighed
- Lav højde, og derved mindre udsat for stød
- Slagfast / modstandsdygtig polycarbonat-materiale



Pos 1



Pos 2

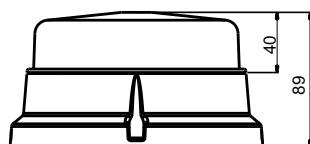
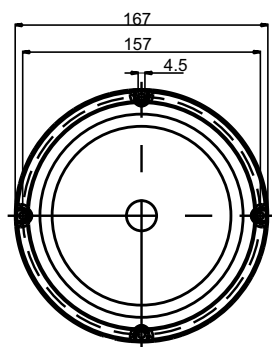

Tilslutning:

Rød = +

Blå = -

Blinkmønstre: Grøn til + (1sekund)

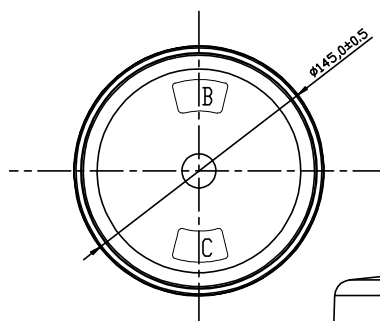

Tilslutning:

DIN72591

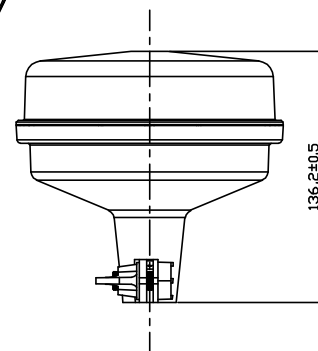

Lyteglas: Polycarbonat, transparent linse

Lygtehus: Polycarbonat

Arbejdstemperatur: -40° C til +65° C

Farve : Orange

IP Rating: IP67

Installations- og programmeringsinstruktioner findes på: [www.ermasonline.dk](http://www.ermasonline.dk)

Funktioner

Farve	Montering	Tilslutning	Dimension	Effekt (Afhænger af lysmønstre)	Blinkmønstre	LED enhed	Pos	Artikel-Nr.
	Plan	400 mm kabel Open end	Ø167 x 89 mm	18-36W	10 - 2 med roterende blink	8 x 3 W	1	098 287 330
	Studs	Integreret stikdåse, DIN 4165	Ø145 x 136,2 mm	36W	Single 150 blink i minuttet	12 x 3 W	2	098 287 340

Advarselslygter LED 12/24V

ECE R65

EMC R10

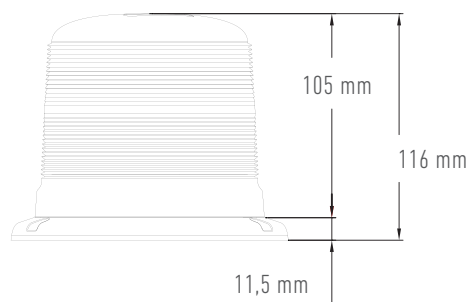

stoffgehäuse with Ventilation for

Lyteglas: Polycarbonat, transparent linse  
 Lygtehus: Polycarbonat  
 Arbejdstemperatur: -30° C til +65° C  
 Farve : Orange  
 IP Rating: IPX6

Funktioner							
Farve	Montering	Tilslutning	Dimension	Effekt	Blink-mønster	LED enhed	Artikel-Nr.
	Plan	350 mm kabel Open end	Ø142 x 115,8 mm	40 W	11	30 x 3W	098 287 950

Monteringsstuds til rotorlygter



Pos 1



Pos 2

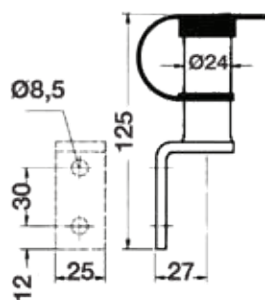

Pos 3

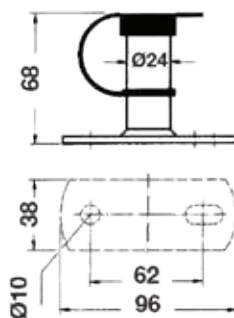

Pos 4

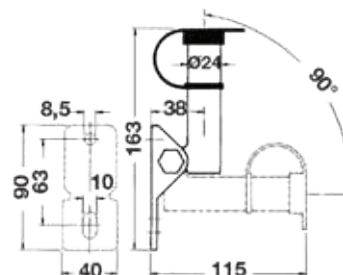

Pos 5

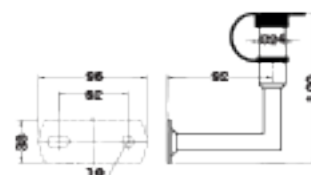
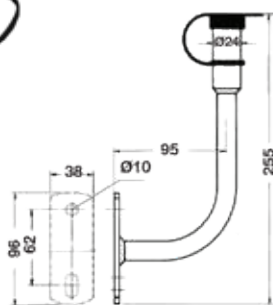

Galvaniseret stålrør

Funktioner								
DIN Norm	Passer til	Form	Montering	Dimension	Tilslutning	Beskyttelses- kappe	Pos	Artikel-Nr.
DIN 72 591	Universal	Lige	-	Ø24 x 105 mm	2-polet stikdåse	✓	1	098 295 561
DIN 72 591	Universal	Lige	Vinklet beslag	Ø24 x 125 mm	2-polet stikdåse	✓	2	098 295 562
DIN 72 591	MF 500 Serie	Lige	På båndjern	Ø125 x 128 mm	2-polet stikdåse	✓	3	098 295 564
DIN 72 591	Universal	Lige	Justerbar beslag	Ø24 x 115	2-polet stikdåse	✓	4	098 295 567
DIN 72 591	Valmet	90° vinklet	På båndjern	Ø24 x 255 mm	2-polet stikdåse	✓	5	098 295 565
DIN 72 591	Volvo	Lige	Horisontal På båndjern	Ø24 x 100 mm	2-polet stikdåse	✓	6	098 295 583

Reserve dele- Monteringsbeslag til rotorlygter



Pos 1



Pos 2



Pos 3



Pos 4

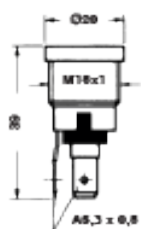

Reserve dele

	Pos	Artikel-Nr.
2-polet stikdåse - DIN 72 591	1	098 295 650
2-polet stikdåse - DIN 72 591	2	098 295 651
Beskytteseskappe	3	098 295 560
Beskytteseskappe	4	098 295 599





# KAMERA-SYSTEMER

## Digitalt trådløst kamerasystem



Leveres med 1 kamera

Funktioner	Tilslutning Op til 2 kameraer	Tilslutning Op til 2 kameraer	Artikel-nr.
Monitor 7" Dual-view - med mulighed for at tilkoble 2 kamera. Leveres med 1 kamera	✓		959 780 160
Monitor 7" Quad-view - med mulighed for at tilkoble 4 kamera. Leveres med 1 kamera		✓	959 780 164

## Tekniske specifikationer:

IP Rating (Kamera)	IP69K
TV System	PAL / NTSC
TV liner	500
Sensor	Nat / Dag
Synsafstand nat	(12 infrarøde LED): ca. 10 m frem
Optager-funktion	128G TF kort
Rækkevidde optager-funktion	120 m (fri for barriere)
Aktivering af skærm	Bak-gear
Frekvens	2,4 GHz (2412-2467 MHz)
Dimension monitor (b x h x d)	182 x 122 x 26 mm
Opløsning	800 x 3 (RGB) x 480
Forbrug	Max. 6 watt
Kryptering	MPEG4
Arbejdstemperatur	-20°C - +70°C

## Tilbehør:

	Pos.	
Ekstra kamera, 10-32V, Max 250W, Vibrationsmodstand: 10G -Dimension: 12,5 x 10,9 mm	1	959 780 166
Monteringsbeslag med sugekop til 5" / 7" skærm	2	959 780 170
Ekstra antenne til 959 780 160 / 959 780 164 / 959 780 166	3	959 780 168



## Komplet kamerasystem med 7" TFT LCD farvemonitor

E



Audio i både kamera og monitor. Kontrolboks indbygget i monitor.  
Elektroniske afstandsmærker. Baggrundsbelyste knapper "On screen" menu.

## Funktioner

Artikel-nr.

Komplet bakkamerasystem 7" - Leveres med 1 stk. kamera. 1 stk. fjernbetjening og 20 m kabel

959 780 003

## Tekniske specifikationer:

IP Rating	IP30
7" TFT LCD farve monitor	✓
Kontrol boks	Indbygget i monitor
Baggrundsbelyste knapper	✓
"On Screen" menu	✓
Elektroniske afstandsmærker	✓
Input	12/24 Vdc
Trigger input	3 stk.
TV System	PAL / NTSC
Connector	3 VBV Video Inputs
Dimension monitor (b x h x d)	195 x 117 x 25 mm
Opløsning	800 x RGB x 480
Forbrug	18W / 1,5A
Vibrationsmodstand	4G
Mekansisk shock	100G
Arbejdstemperatur	-30 - +85°C
Godkendelser	CE (EN 61000-6-2: 2007 / EN 61000-6-3: 2007), E' Mærket - (ECE Regulation 10 Rev 04), FCC - (47 CFR Part 15 Subpart B)

## Monitor 7" til 3 kameraer



## Funktioner

Artikel-nr.

Monitor 7" til 3 kameraer

959 780 203

## Tekniske specifikationer:

IP Rating	IP30
"On Screen" display	✓
Input	12/24 Vdc
Trigger input	3
TV System	PAL / NTSC
Connector	3 VBV Video Inputs
Dimension (w x h x d)	195 x 117 x 25 mm
Opløsning	800 x RGB x 480
Forbrug	18W / 1,5A
Vibrationsmodstand	4G
Mekansisk shock	100G
Arbejdstemperatur	-30 - +85°C
Godkendelser	CE (EN 61000-6-2: 2007 / EN 61000-6-3: 2007) 'E' Mark - (ECE Regulation 10 Rev 04) FCC - (47 CFR Part 15 Subpart B)

## Kamera uden Audio - 100% vandtæt



Leveres med 800 mm kabel

## Funktioner

IP Rating	Synsvinklet	Visning	TV linier	TV System	Linse	Mekanisk vibration	Arbejds-temperatur	Artikel-nr.
IP69K	150°	Normal og spejlvendt	420	PAL	1/3" Sharp CCD	10G	-20 - +70°C	959 780 150

## Kuglekamera uden Audio - 100% vandtæt



Pos. 1



Pos. 2

Leveres med 800 mm kabel  
Med forbedret optik

## Funktioner

IP Rating	Synsvinklet	Visning	TV linier	TV System	Linse	Arbejds-temperatur	Pos.	Artikel-nr.
IP69K	120°	Normal og spejlvendt	420	PAL	1/3" Sharp CCD	-20 til +60°C	1	959 780 115
IP69K	120°	Normal og spejlvendt	420	PAL	1/3" Sharp CCD	-20 til +60°C	2	959 780 110

## Nummerplade-kamera uden Audio - 100% vandtæt



Leveres med 800 mm kabel

**Funktioner**

IP Rating	Synsvinklet	Visning	TV linier	TV System	Linse	Mekanisk vibration	Arbejds-temperatur	Artikel-nr.
IP69K	150°	Normal og spejlvendt	420	PAL	1/3" Sharp CCD	10G	-20 til +70°C	959 780 140



## INTERIØR / LOFTBELYSNING

Interiør belysning LED - Påbygning og indbygning

EMC



Påbygning

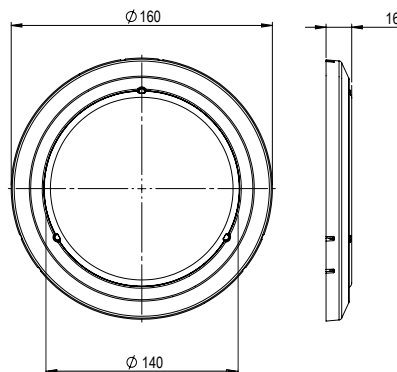

Indbygning

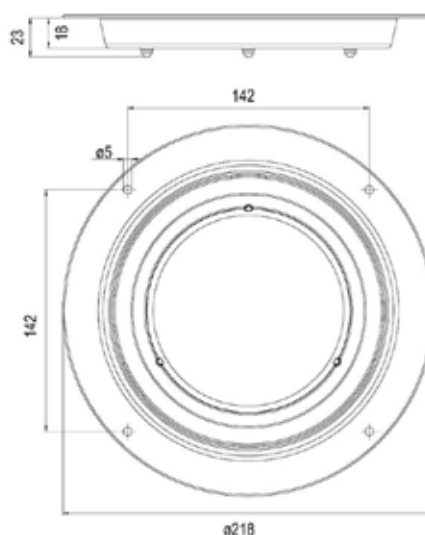

Lygteglas: Slagfast polycarbonat

Lygtehus: Slagfast polycarbonat

Monteringshuller ved indbygning: 4 stk. Ø5 mm - Ø201 mm

Indbygningsdybde: 18 mm

Monteringshuller ved Påbygning: 3 stk. Ø3,8 mm - Ø138 mm

IP-Rating: IP67

Funktioner

Lyskilde	Lumen	Dimensioner	Spænding	Påbygning	Indbygning	Tilslutning	Artikel-Nr.
LED	294	Ø160 x 15,7 mm	12/24V	✓		1.500 mm kabel med click-in	098 274 070
LED	294	Ø160 x 15,7 mm	12/24 V	✓		2.500 mm kabel med Open end	098 274 071
LED	294	Ø218 x 20 mm	12/24V		✓	1.500 mm kabel med click-in	098 274 072
LED	294	Ø218 x 20 mm	12/24 V		✓	2.500 mm kabel med Open end	098 274 073

Tilbehør

Indbygningsskål. Dimension: Indbygning Ø175 mm, udvendig Ø218 mm

098 291 070

Interiør belysning LED - Påbygning og indbygning

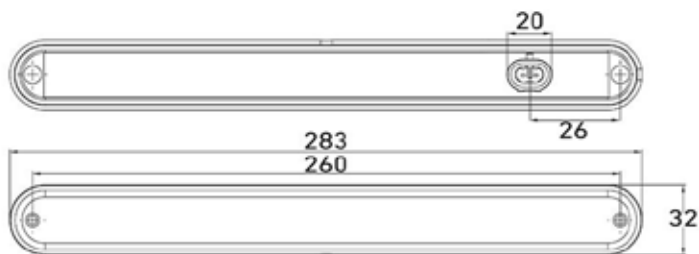

Lygteglas: PMMA  
 Lygtehus/holder: Polypropylen (PP)  
 Dimensioner: 283 x 32  
 Bolt afstand: 260 mm  
 IP-Rating: IP67

Funktioner							
Lyskilde	Lumen	Dimensioner	Spænding	Påbygning	Indbygning	Tilslutning	Artikel-Nr.
LED	60	283 x 24 x 32 mm	24V	✓	✓	500 mm Kabel med Super Seal stikdåse	098 274 725







# REFLEKSER OG ADVARSELSSKILTE

## Reflekser med og uden selvklæbende bagside

E

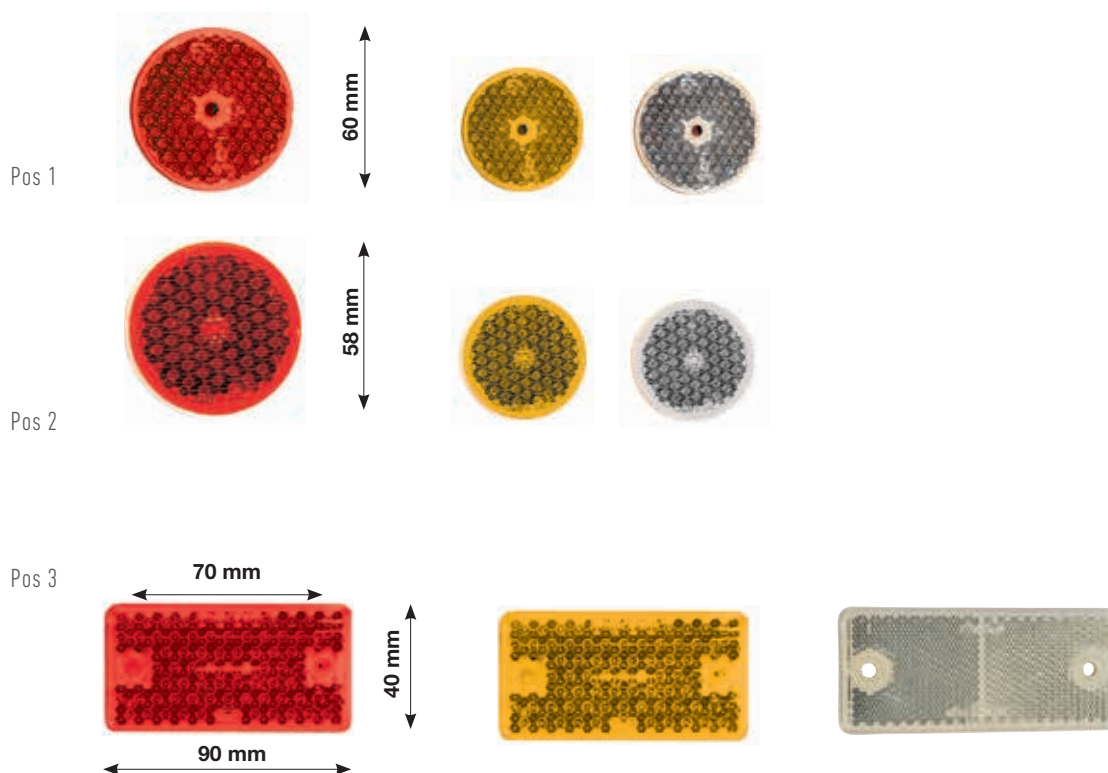

Funktioner						
Farve	Dimension	Hul / skrue diameter	Selvklæbende	Pakning á	Pos	Artikel-Nr.
Rød	Ø60 mm	Ø 6,3 mm		10 stk.	1	t
Gul	Ø60 mm	Ø 6,3 mm		10 stk.	1	098 261 062
Hvid	Ø 60 mm	Ø 6,3 mm		10 stk.	1	098 261 064
Rød	Ø58 mm		✓	10 stk.	2	098 262 061
Gul	Ø58 mm		✓	10 stk.	2	098 262 063
Hvid	Ø58 mm		✓	10 stk.	2	098 262 065
Rød	90 x 40 mm	Ø 4,3 mm/2 x 4 mm M5		10 stk.	3	098 264 120
Gul	90 x 40 mm	Ø 4,3 mm/2 x 4 mm M5		10 stk.	3	098 264 122
Hvid	90 x 40 mm	Ø 4,3 mm/2 x 4 mm M5		10 stk.	3	098 264 124
Rød	90 x 40 mm	Ø 4,3 mm/2 x 4 mm M5	✓	10 stk.	3	098 265 130
Gul	90 x 40 mm	Ø 4,3 mm/2 x 4 mm M5	✓	10 stk.	3	098 265 132
Hvid	90 x 40 mm	Ø 4,3 mm/2 x 4 mm M5	✓	10 stk.	3	098 265 134

## Reflekser

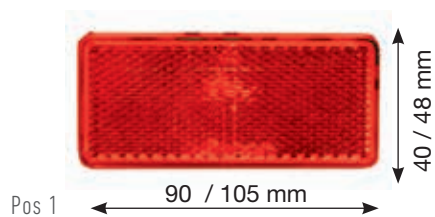

Funktioner							
Farve		Dimension	Hul / skrue diameter	Selvklæbende	Pakning á	Pos	Artikel-Nr.
Rød		90 x 40 mm		✓	10 stk.	1	098 265 140
Gul		90 x 40 mm		✓	10 stk.	2	098 265 142
Hvid		90 x 40 mm		✓	10 stk.	3	098 265 144
Rød		105 x 48 mm		✓	10 stk.	1	098 265 150
Gul		105 x 48 mm		✓	10 stk.	2	098 265 152

## Konturmarkering



Funktioner				
Farve		Selvklæbende konturafmærkning til faste sider	Pakning á	Artikel-Nr.
Rød		50 m x 55 mm	50 meter pr. rulle	098 269 200
Gul		50 m x 55 mm	50 meter pr. rulle	098 269 202
Hvid		50 m x 55 mm	50 meter pr. rulle	098 269 204

## Refleksplanker til lastvogne

ECE R 70.01

E



## Funktioner

Aluminiumplade	Selvklebende folie	Pakning á	Pos	Artikel-Nr.
1130 x 132 mm		1 stk.	1	098 269 401
	1130 x 132 mm	1 stk.	1	098 269 402
565 x 132 mm		2 stk.	2	098 269 403
	565 x 132 mm	2 stk.	2	098 269 404
285 x 132 mm		4 stk.	3	098 269 405
	285 x 132 mm	4 stk.	3	098 269 406

## Reflekssæt til container

E



Funktioner			
Selvklebende folie	Selvklebende folie	Pakning á	Artikel-Nr.
700 x 140 mm - 8	140 x 140 mm - 8	1	098 269 160

## Refleks/Liftflag med aluminium holder

E

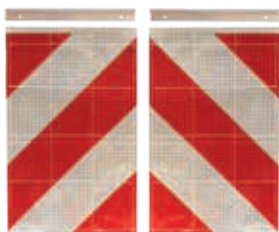

Til brug på løftebagsmække/lifte ifølge StVZO § 53b Abs  
Inkl. 2 stk. aluminium holdere

Funktioner				
Farve	Dimension	Pakning á	Placering	Artikel-Nr.
Rød / Hvid	400 x 250 - 2	2 stk	Sæt med venstre og højre indikator	098 269 175

## Advarselsskilte



Pos 1



Pos 2



Pos 3



Pos 4



Pos 5



Pos 6

## Funktioner

DIN Norm		Dimension (L x B)	Materiale	Foldes	Pakning á	Placering	Pos	Artikel-Nr.
DIN 11030	Enkeltsidet	423 x 423 mm	Aluminium plade	---	1	Venstre / Højre	1	098 269 122
DIN 11030	Enkeltsidet	423 x 423 mm	Forzinket stålplade	Vertikal	1	Venstre	2	098 269 127
DIN 11030	Enkeltsidet	423 x 423 mm	Forzinket stålplade	Vertikal	1	Højre	3	098 269 128
DIN 11030	Dobbeltsidet	423 x 423 mm	Forzinket stålplade	Vertikal	1	Venstre / Højre	4	098 269 125
DIN 30710	Enkeltside	423 x 423 mm	Aluminium plade	---	1	Venstre / Højre	1	098 269 123
DIN 30710	Enkeltside	423 x 423 mm	Aluminium plade	---	1	Højre	5	098 269 124
DIN 30710	Enkeltside	423 x 423 mm	Aluminium plade	---	1	Venstre	6	098 269 126

## Refleksbånd rød/hvid 5 cm x 20 m



Funktioner				
Placering	Dimension	Selvklæbende		Artikel-Nr.
Højre	20 m x 5 cm	✓		098 269 205
Venstre	20 m x 5 cm	✓		098 269 206
Højre	20 m x 10 cm	✓		098 269 207
Venstre	20 m x 10 cm	✓		098 269 208

## Advarselsskilte - Trekantrefleks

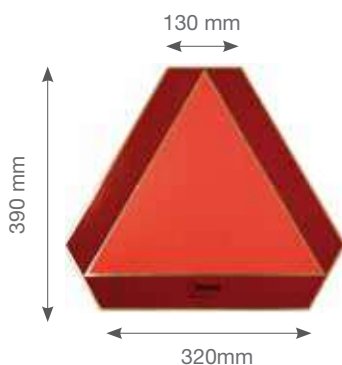

Pos. 1



Pos. 2



Pos. 3



Pos. 4

Pos 2 - Pakket i plasticpose

Funktioner								
Triangle		Dimension (L x B)	Materiale	Pakning á	Montering	Bolthulafstand	Pos	Artikel-Nr.
SMV	Enkelt-sided	390 x 390 mm	Folie	1	Selvklæbende	---	1	098 269 951
SMV	Enkelt-sided	390 x 390 mm	Aluminium plade	1	Skrue	153 mm	1	098 269 952
SMV	Enkelt-sided	390 x 390 mm	Rød slagfast kunststofplade	1	Skrue	153 mm	1	098 269 960
EU-Norm	Foldes			1	Stående		2	998 260 011

## Reserve dele

Monteringsbeslag til trekantrefleks, med 2 monteringshuller 6,5 mm, Længde 170 mm - Pakning a - 5 stk.	3	098 269 956
Monteringsbeslag til trekantrefleks, med 2 monteringshuller 6,5 mm, Længde 62 mm - Pakning a - 5 stk.	4	098 269 957







# FORBREDNINGSSKILTE

## Forbredningsskilte - Komplette Kit-sæt

### Standardiseret sikkerhed

Ermax har 2 serier af Forbrednings kit hvilket muliggør levering af standardiserede løsninger, som dækker stort set alle behov. En Proff-serie og en ADR-serie.

Forbrednings kittene – opbygget af standard dele fra Ermax programmet – er nemme at montere og tilslutte og er enkelt at betjene og sikrer stabil drift i hverdagen.

Begge serier er bygget med en elektro-galvaniseret holder og et firkantet rør til fastgørelse på køretøjet. Forbredningsskiltene afsluttes med 3 fleksible markeringslygter med rødt, hvidt og orange lys. Lygterne er fremstillet af gummi og LED lysmodulerne af slagfast polycarbonat, som er modstandsdygtige over for barske omgivelser og håndtering i hverdagen.

Proff-serien har for oven en rørstuds (ISO 72591) til montering og tilslutning af advarselslygte. Forbredningsskiltene tilsluttes ved hjælp af enten en 7-polet ISO 1724 stikdåse eller 3 polet stikdåse. Ved brug af 7-polet ISO stikdåse kan et almindeligt ISO 1724 spiralkabel (f.eks. Ermax varenummer 090 180 165) anvendes ved tilslutning til køretøjet. Det er et gængs kabel og ikke et special kabel, hvilket betyder at defekte eller påkørte kabler hurtigt kan skiftes = kortere standtid ved defekter.

ADR serien tilsluttes med et Super-Seal stik og serien er derfor som grundkonfiguration ADR godkendt. Kun montering af advarselslygten kan – grundet det åbne stik i den tilhørende studs – ikke ADR godkendes.

Til denne serie kan et spiralkabel ( f.eks. varenummer 994 030 300) anvendes. Dette kabel tilsluttes til en tilsvarende Super Seal forbindelse på køretøjet.



Forbredningsskilte - Proff-Serie  
- med 7-polet ISO 1724 tilslutning eller 3-polet tilslutning

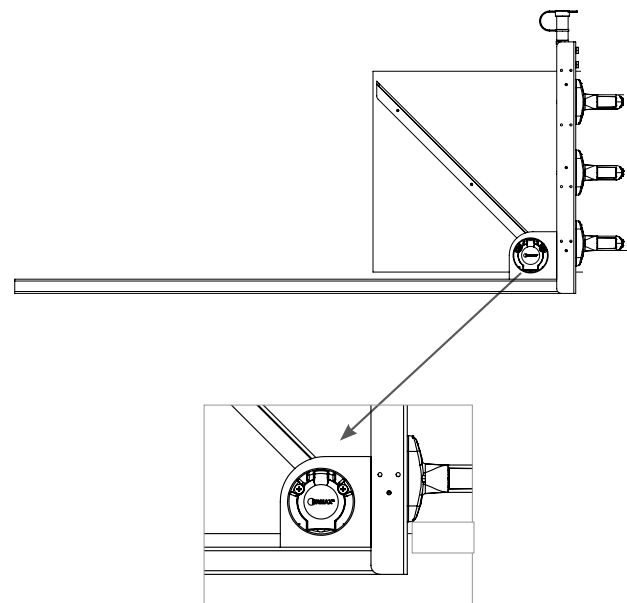
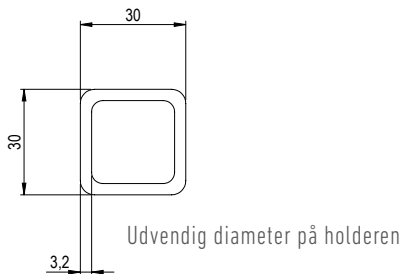
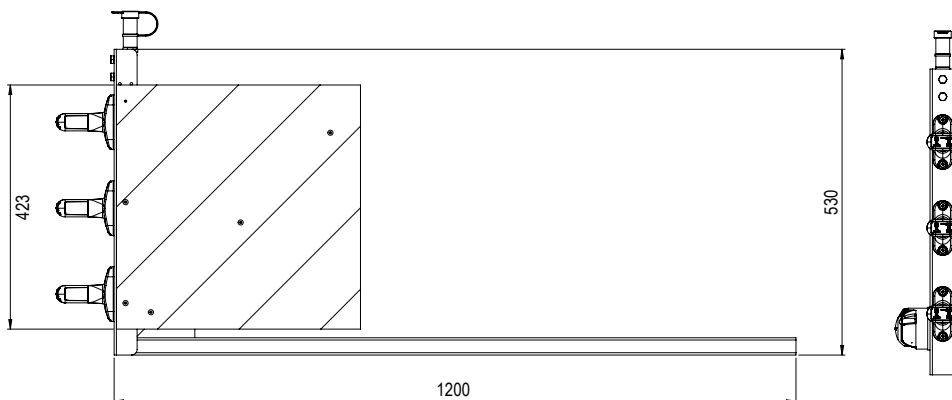

Forbredningsskilt monteret med

- Advarselstavle 423 x 423 mm
- 3 stk. slingelygter
- Befæstigelsesstuds til rotorlygte
- Tilslutning gennem 7-polet ISO1724 stikdåse eller 3-polet stikdåse

Funktioner						
Placering	Dimensioner (L x B)	Materiale ramme	Tilslutning	Artikel-Nr.	Tilslutning	Artikel-Nr.
Bag - venstre	1.200 x 530 mm	Elektro-galvaniseret	7-polet stikdåse ISO 1724	098 269 800	3-polet stikdåse	098 269 801
Bag - højre	1.200 x 530 mm	Elektro-galvaniseret	7-polet stikdåse ISO 1724	098 269 805	3-polet stikdåse	098 269 806
Foran - venstre	1.200 x 530 mm	Elektro-galvaniseret	7-polet stikdåse ISO 1724	098 269 810	3-polet stikdåse	098 269 811
Foran - højre	1.200 x 530 mm	Elektro-galvaniseret	7-polet stikdåse ISO 1724	098 269 815	3-polet stikdåse	098 269 816

Komplet sæt bestående af ovenstående 4 forbredningsskilte	098 269 820		098 269 821
---	-------------	--	-------------

## Forbredningsskilte - ADR-Serie - med 2-polet Super Seal tilslutning

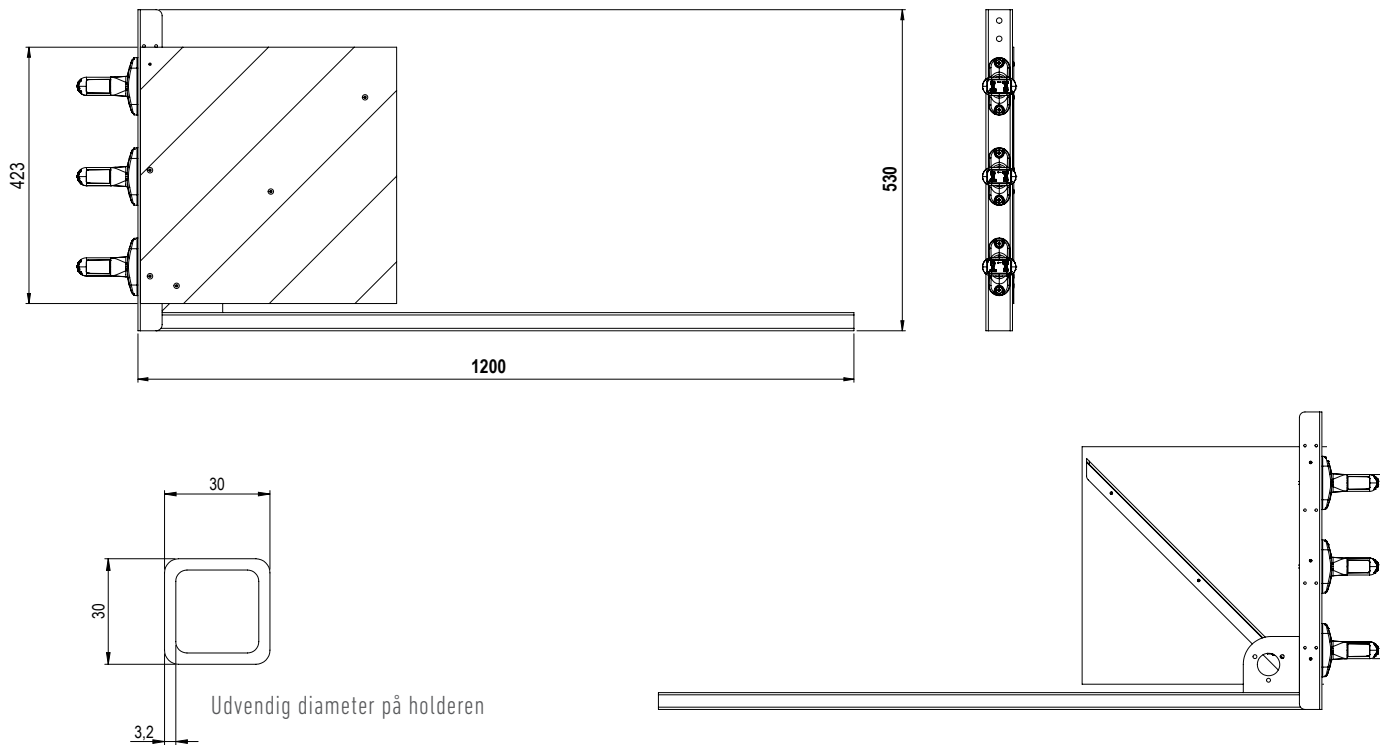

Forbredningsskilt monteret med

- Advarselstavle 423 x 423 mm
- 3 stk. slingrelygter
- Tilslutning med 2-polet Super Seal stikdåse

Funktioner				
Placering	Dimensioner (L x B)	Materiale ramme	Tilslutning	Artikel-Nr.
Bag - venstre	1.200 x 530 mm	Elektro-galvaniseret	2-polet Super Seal stikdåse	098 269 830
Bag - højre	1.200 x 530 mm	Elektro-galvaniseret	2-polet Super Seal stikdåse	098 269 835
Foran - venstre	1.200 x 530 mm	Elektro-galvaniseret	2-polet Super Seal stikdåse	098 269 840
Foran - højre	1.200 x 530 mm	Elektro-galvaniseret	2-polet Super Seal stikdåse	098 269 845

**Komplet sæt** bestående af 4 Forbredningsskilte 098 269 830 + 835 + 840 + 845

098 269 850

Forbredningskilte - Reservedele (R) & tilbehør (T)

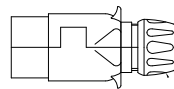

Pos. 2

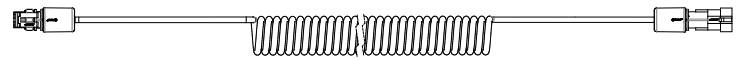

Pos. 3



Proff-Serie	R / T	Pos.	
Spiralkabel 2x7-polet 1.500 mm - med ISO 1724 stikprop > ISO 1724 stikprop	T	1	090 180 165
Spiralkabel 3 ledet 1.500 mm - med 7-polet ISO 1724 stikprop > ISO 1724 stikprop	T	2	994 015 335
Spiralkabel 3 ledet 3.000 mm - med 7-polet ISO 1724 stikprop > Super Seal stikprop	T	2	994 030 335
Tænd / slukk kontakt med 2x200 mm tilslutningskabel med Super Seal stikdåse > stikprop	T	4	992 942 150
LED Stingrelygte - med 300 mm tilslutningskabel med Super Seal stikprop	R	5	098 241 218
LED Advarselslygte 12-24V med studs (se flere muligheder i afsnit omkring advarselslygter)	R	6	098 287 942
Befæstigelsesstuds på vinkelbeslag (er ikke ADR godkendt)	R	7	098 295 562
Advarselsskilt - DIN 30710, enkeltsidet, aluminium, dimension: 423 x 423 (højre / venstre)	R	8	098 269 123

Reservedele til ISO 1724-stik - se afsnittet om stikprop og stikdåser

ADR-Serie	R / T	Pos.	
Spiralkabel 2-polet 3.000 mm - med Super Seal stikprop > Super Seal stikdåse	T	3	994 030 300
Tænd / slukk kontakt med 2x200 mm tilslutningskabel med Super Seal stikdåse > stikprop	T	4	992 942 150
LED Stingrelygte - med 300 mm tilslutningskabel med Super Seal stikprop	R	5	098 241 218
LED Advarselslygte 12-24V med studs (se flere muligheder i afsnit omkring advarselslygter)	T	6	098 287 942
Befæstigelsesstuds på vinkelbeslag (er ikke ADR godkendt)	T	7	098 295 562
Advarselsskilt - DIN 30710, enkeltsidet, aluminium, dimension: 423 x 423 (højre / venstre)	R	8	098 269 123

## Forbredningskit - Tilbehør

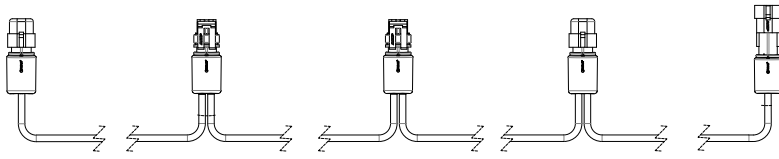
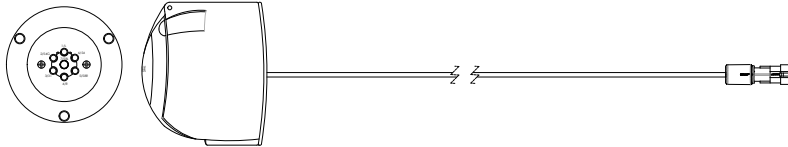
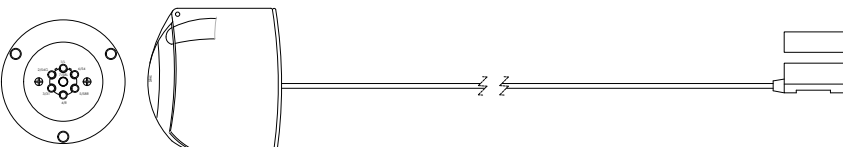

	Anvendelse / Beskrivelse	Artikel-Nr.
	<p>Sidekabel, kæde</p> <p>1 x indgang med Super Seal stikdåse og 4 x udtag med Super Seal stikpropper</p> <p>Ledertværsnit: 2 x1 mm<sup>2</sup></p> <p>Kabeltype: FLRYY / PVC.</p> <p>2-polet, 800 mm</p> <p>Afstand mellem stik: 200 mm</p> 	694 008 401
	<p>Tilslutningskabel 2-polet, ISO 1724 Stikdåse</p> <p>Stikdåse 7-polet ISO 1724 &gt; 2-polet Super Seal stikdåse</p> <p>Udgange på 7-polet stikdåse: Stel (pin 31/3), højre position (pin 58R/5), venstre position (pin 58L/7).</p> <p>Ledertværsnit: 2x1mm<sup>2</sup>.</p> <p>Kabeltype: FLRYY / PVC</p> <p>2-polet, 1.500 mm</p> 	994 015 245
	<p>Tilslutningskabel 2-polet, ISO 1724 Stikdåse</p> <p>Stikdåse 7-polet ISO 1724 &gt; Click-in adapter, 2-polet</p> <p>Udgange på 7-polet stikdåse: Stel (pin 31/3), højre position (pin 58R/5), venstre position (pin 58L/7).</p> <p>Ledertværsnit: 2x1mm<sup>2</sup>.</p> <p>Kabeltype: FLRYY / PVC</p> <p>2-polet, 1.500 mm</p> 	994 015 275



## Forbredningskit - Tilbehør

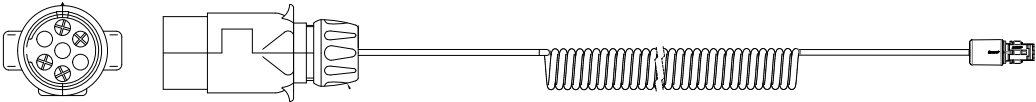

	Anvendelse / Beskrivelse	Artikel-Nr.
	<p>Spiralkabel, 2-polet</p> <p>Super Seal stikprop, 2-polet &gt; Super Seal stikdåse, 2-polet</p> <p>Ledertværsnit: 3x1 mm<sup>2</sup></p> <p>Pin 2 (+) er tilsluttet 2 ledere i spiralkablet</p> <p>Antal vindinger: 64</p> <p>2-polet, 1.500 mm</p> <p>2-polet, 3.000 mm</p>	<p>994 015 300</p> <p>994 030 300</p>
	<p>Spiralkabel</p> <p>7-polet ISO 1724 stikprop &gt; Super Seal stikprop, 2-ledet</p> <p>Ledertværsnit: 3x1mm<sup>2</sup></p> <p>Antal vindinger: 64</p> <p>3-polet</p> <p>3.000 mm</p> <p>Udgange på 7-polet stikprop: Stel (pin L/1), højre position (pin 58R/5), venstre position (pin 58L/7)</p> <p>1.500 mm</p> <p>Udgange på 7-polet stikprop: Stel (pin 31/3), højre position (pin 58R/5), venstre position (pin 58L/7)</p> <p>3.000 mm</p> <p>Udgange på 7-polet stikprop: Stel (pin 31/3), højre position (pin 58R/5), venstre position (pin 58L/7).</p>	<p>994 030 330</p> <p>994 015 335</p> <p>994 030 335</p>

## Forbredningskit - Tilbehør



	Anvendelse / Beskrivelse	Artikel-Nr.
	<p>Spiralkabel 2x7-polet ISO 1724 - 12V            med ISO1724 stikprop &gt; ISO1724 stikprop            Ledertværsnit: 6x1,0 mm<sup>2</sup> + 1x1,5 mm<sup>2</sup></p> <p>1.500 mm            7-polet</p>	<p>090 180 165</p>
	<p>Tænd / slukkontakt</p> <p>2 x 200 mm tilslutningskabel.            Super Seal stikdåse &gt; Super Seal stik</p>	<p>992 942 150</p>



# KABLER - UNIVERSEL



## Frontadapter

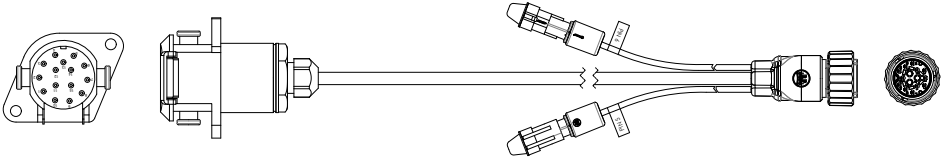

	Anvendelse / Beskrivelse	Artikel-Nr.
	<p>Frontkabel med 15-polet stikdåse, lige  ISO Standard: 12098  Med Ermax Bajonetstikprop  Ledertværsnit: 12x1 mm<sup>2</sup> + 3x2,5 mm<sup>2</sup>  Kabeltype: FLRY / PVC</p> <p>15-polet kabel 600 mm  15-polet kabel 6000 mm  15-polet kabel 7.500 mm</p>	<p>194 006 500  194 060 500  194 075 500</p>
	<p><b>15-polet kabel 600 mm</b>  2x2-polet udtag med Super Seal stikdåse ISO 12098  pin 5 position venstre + pin 6 position højre</p> <p>Mulighed for nem tilslutning af ekstra  positionslys vha. 2-polet Super Seal udgange</p>	<p>194 006 501</p>

## Hovedkabler

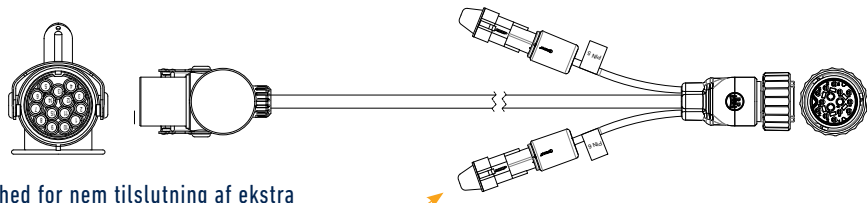
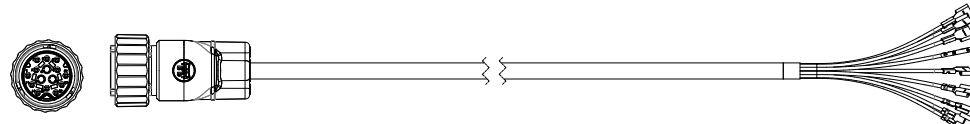
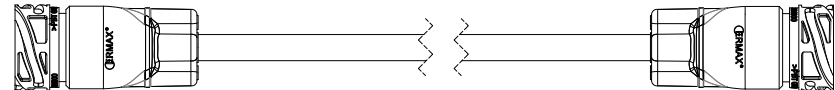

	Anvendelse / Beskrivelse	Artikel-Nr.
	<p><b>Frontkabel med 15-polet stikprop, lige</b>            ISO Standard: 12098            Med Ermax Bajonetstikprop            Ledertværsnit: <math>12 \times 1 \text{ mm}^2 + 3 \times 2,5 \text{ mm}^2</math>            Kabeltype: FLRYY / PVC</p> <p><b>15-polet kabel 1.000 mm</b>  <b>15-polet kabel 3.500 mm</b>  <b>15-polet kabel 4.800 mm</b></p>  <p><b>15-polet kabel 4.800 mm</b>            2x2-polet udtag med Super Seal stikdåse ISO 12098            pin 5 position venstre + pin 6 position højre</p>  <p>Mulighed for nem tilslutning af ekstra positionslys vha. 2-polet Super Seal udgange</p>	<p>294 010 500            294 035 500            294 048 500</p> <p>294 048 501</p>
	<p><b>Hovedkabel 9-polet</b>            Ermax 15-polet bajonetstikprop &gt; Open end med hun-kabelsko <math>6,3 \times 0,8</math>            Ledertværsnit: <math>8 \times 1 \text{ mm}^2 + 1 \times 2,5 \text{ mm}^2</math>            Kabeltype: FLRYY / PVC</p> <p><b>9-polet 6.000 mm</b></p> 	<p>394 060 171</p>
	<p><b>Hovedkabel Adapter 15-polet</b>            Ermax bajonetstikdåse &gt; stikdåse            Ledertværsnit: <math>12 \times 1 \text{ mm}^2 + 3 \times 2,5 \text{ mm}^2</math>            Kabeltype: FLRYY / PVC</p> <p><b>15-polet 300 mm</b></p> 	<p>394 003 560</p>

## Hovedkabler



## Anvendelse / Beskrivelse

Artikel-Nr.

**Hovedkabel Adapter 9-polet**

Ermax 15-polet bajonetstikprop > 2 x Ermax 15-polet bajonetstikdåse.  
 Kabellængde på 15-polet udtag : 500 mm.  
 Forbindelse til pin 13 (ISO12098) findes ikke i det 15-polede udtag.  
 Ledertværsnit: 8x1,0 mm<sup>2</sup>+1x2,5 mm<sup>2</sup> / 7x1,0 mm<sup>2</sup>  
 Kabeltype: FLRY / PVC

**9-polet 300 mm**

394 003 160

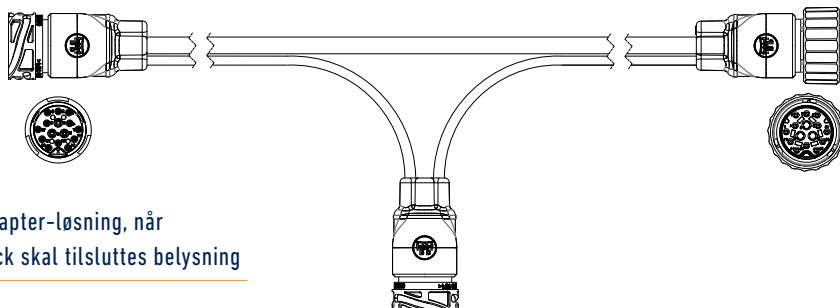

**OBS:** Ideel og nem adapter-løsning, når medbringer-truck skal tilsluttes belysning

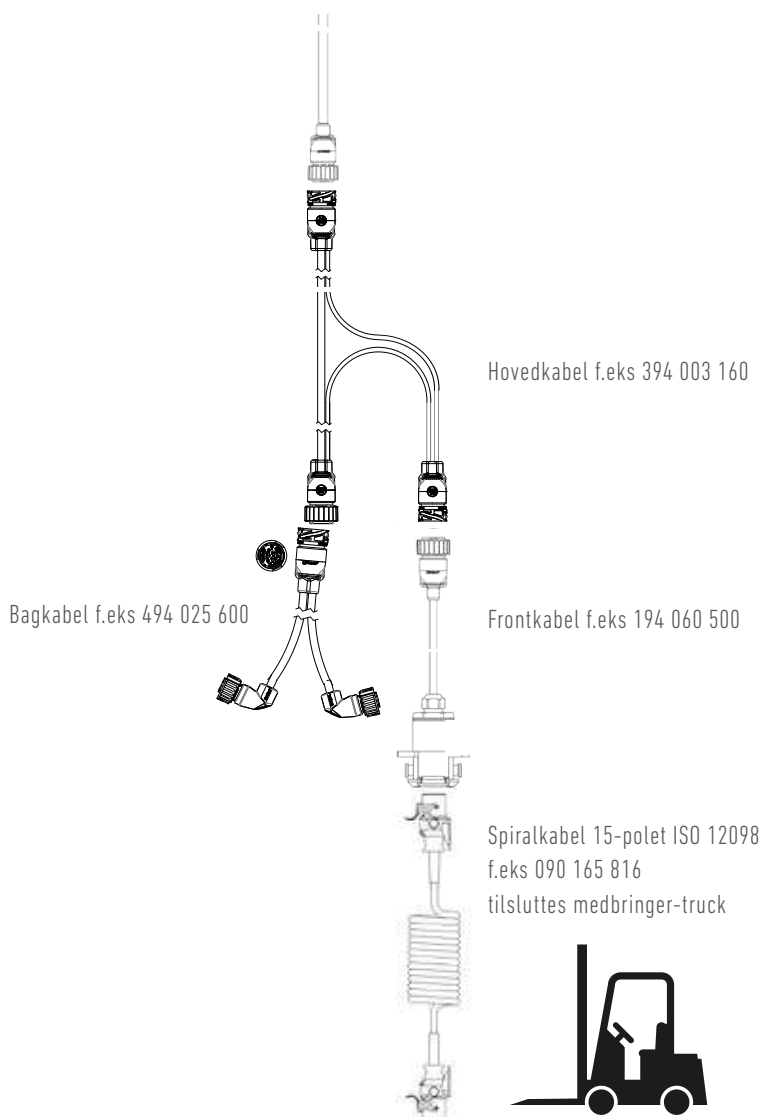

## Baglygtekabler

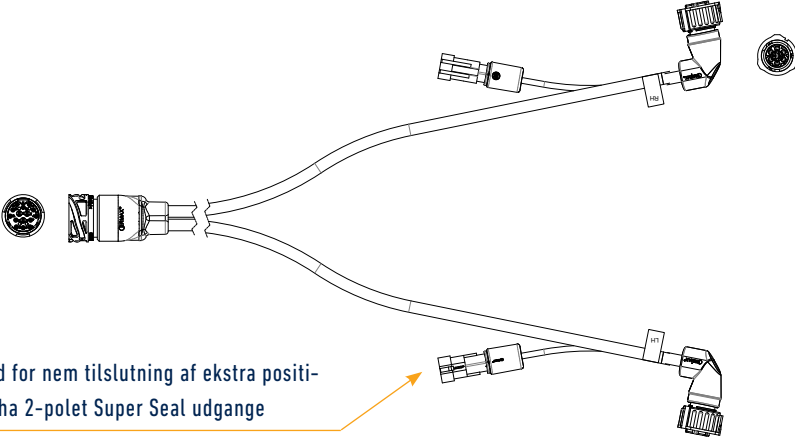
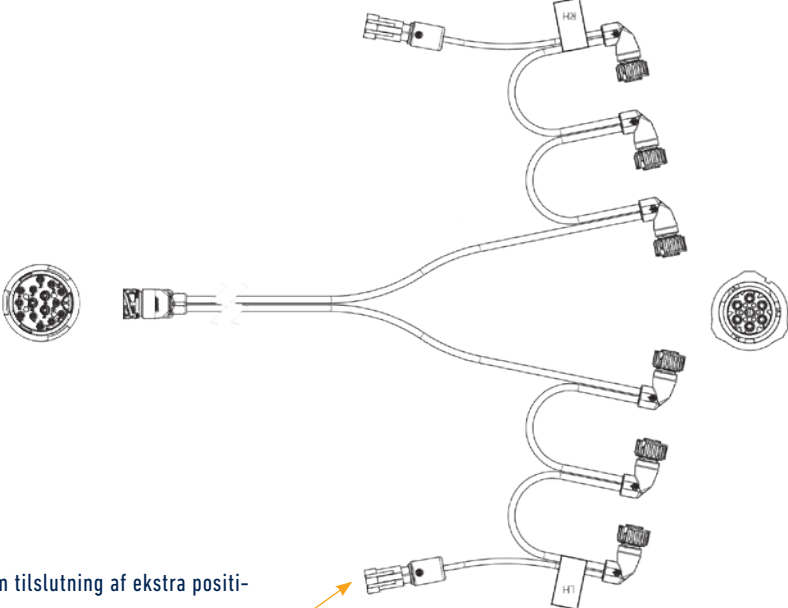

	Anvendelse / Beskrivelse	Artikel-nr.
	<p><b>Baglygtekabel 2 x 6 leder</b>            Ermax 15-polet bajonetstikdåse &gt; 2 x 7-polet AMP 1,5 stikprop, vinklet            Kabeltype: FLRYY / PVC</p> <p><b>2 x 6 leder 2.500 mm</b>            Ledertværsnit: 6x1 mm<sup>2</sup></p> <p><b>2 x 6 leder 2.500 mm</b>            med 2 x 2-polet Super Seal udgange til markeringslygter            Ledertværsnit: 6x1 mm<sup>2</sup> / 2x1 mm<sup>2</sup></p>  <p>Mulighed for nem tilslutning af ekstra positionsls vha 2-polet Super Seal udgange</p>	<p>494 025 600</p> <p>494 025 601</p>
	<p><b>Baglygtekabel 6 leder, kæde 2 x 3 stik</b>            Ermax 15-polet bajonetstikdåse &gt; 2 x 3 stk 7-polet AMP 1,5 stikprop, vinklet            Ledertværsnit: 6x1 mm<sup>2</sup> / 2x1 mm<sup>2</sup>            Kabeltype: FLRYY / PVC</p> <p><b>2 x 6 leder 2.500 mm</b>            med 2 x 2-polet Super Seal udgange til markeringslygter</p>  <p>Mulighed for nem tilslutning af ekstra positionsls vha 2-polet Super Seal udgange</p>	<p>494 025 606</p>

## Baglygtekabler

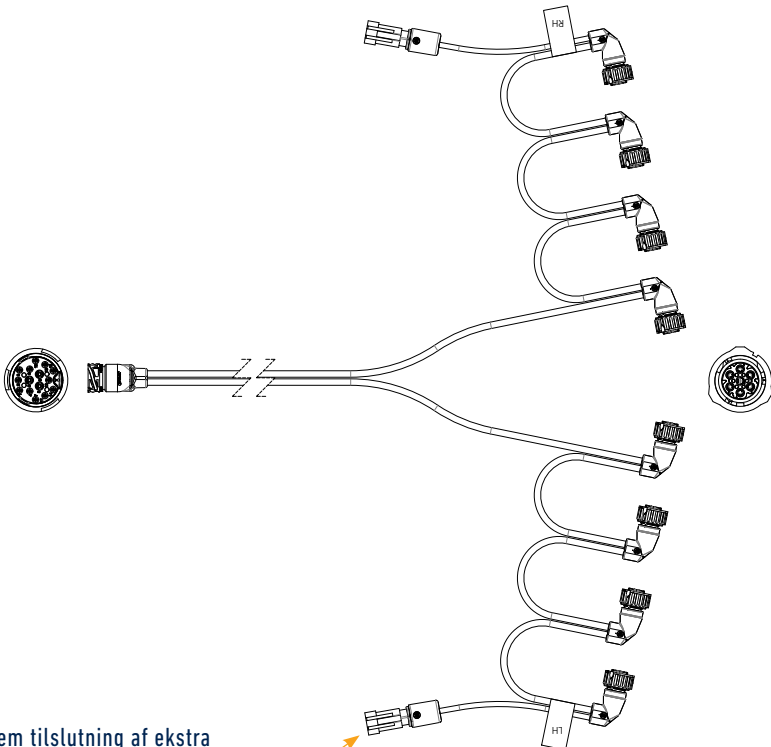

	Anvendelse / Beskrivelse	Artikel-nr.
	<p><b>Baglygtekabel 6 leder, kæde 2 x 4 stik</b></p> <p>Ermex 15-polet bajonetstikdåse &gt; 2 x 4 stk 7polet AMP 1,5 stikprop, vinklet            Ledertværsnit: 6x1 mm<sup>2</sup> / 2x1 mm<sup>2</sup>            Kabeltype: FLRYY / PVC</p> <p><b>2 x 6 leder 2.900 mm</b>            med 2 x 2-polet Super Seal udgange til markeringslygter</p>  <p>Mulighed for nem tilslutning af ekstra positionslys vha 2-polet Super Seal udgange</p>	494 029 608

## Baglygtekabler



	Anvendelse / Beskrivelse	AArtikel-Nr. rtikel-nr.
	<p><b>Baglygtekabel 6 leder, enkelt</b>            7-polet AMP 1.5 stikprop, lige &gt; 7-polet AMP 1.5-stikprop, vinklet            For montering i samleboks            Kabeltype: FLRYY / PVC</p>	
	<p><b>6 leder 1.500 mm</b>            Ledertværsnit: 6x1 mm<sup>2</sup></p>	494 015 610
	<p><b>6 leder 2.000 mm</b>            Ledertværsnit: 6x1 mm<sup>2</sup></p>	494 020 610
	<p><b>6 leder 2.000 mm</b>            Med 2-polet Super Seal udgange til markeringslygter            Ledertværsnit: 6x1 mm<sup>2</sup> / 2x1 mm<sup>2</sup></p>	494 020 611
	<p><b>6 leder 2.500 mm</b>            Ledertværsnit: 6x1 mm<sup>2</sup></p>	494 025 610
	<p><b>6 leder 2.500 mm</b>            Med 2-polet Super Seal udgange til markeringslygter            Ledertværsnit: 6x1 mm<sup>2</sup> / 2x1 mm<sup>2</sup></p>	494 025 611
	<p><b>6 leder 3.000 mm</b>            Ledertværsnit: 6x1 mm<sup>2</sup></p>	494 030 610
	<p><b>6 leder 5.000 mm</b>            Ledertværsnit: 6x1 mm<sup>2</sup></p>	494 050 610



## Baglygtekabler

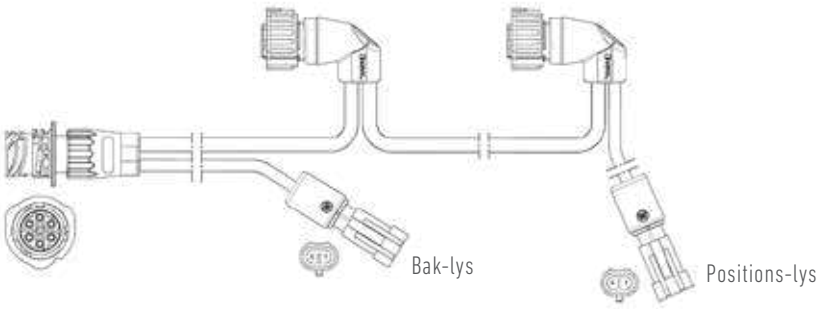
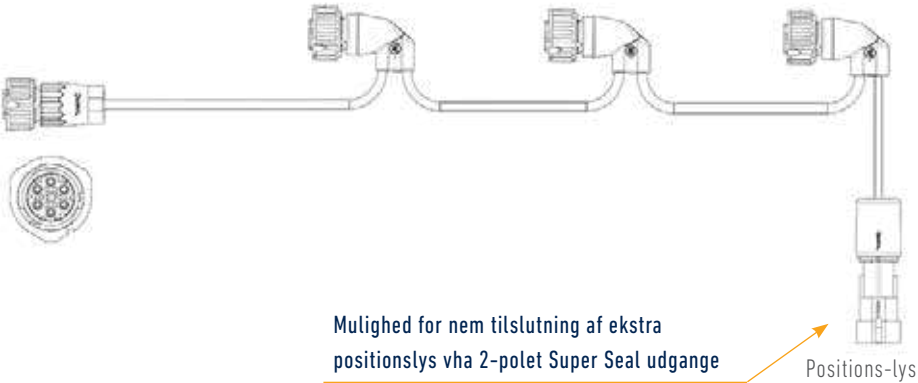

	Anvendelse / Beskrivelse	Artikel-nr.
	<p><b>Baglygtekabel 6 leder - enkelt, kæde</b></p> <p>7-polet AMP 1,5 stikdåse, lige &gt; 2 x 7-polet AMP 1,5 stikprop, vinklet. Med 2 x 2-polet Super Seal udgange for hhv positionslys og baklys. Ledertværsnit: 6x1 mm<sup>2</sup> / 2x1mm<sup>2</sup>. Kabeltype: FLRYY.</p> <p><b>6 leder 800 mm</b></p>  <p>Mulighed for nem tilslutning af ekstra bak- og positionslys vha 2-polet Super Seal udgange</p>	494 008 664
	<p><b>Baglygtekabel 6 leder - enkelt, kæde</b></p> <p>7-polet AMP 1,5 stikprop, lige &gt; 3 x 7-polet AMP 1,5 stikprop, vinklet. Med 2-polet Super Seal udgange for markeringslygte. For montering i Ermax samledåse Ledertværsnit: 6x1 mm<sup>2</sup> / 2x1mm<sup>2</sup>. Kabeltype: FLRYY.</p> <p><b>6 leder 2.100 mm</b></p>  <p>Mulighed for nem tilslutning af ekstra positionslys vha 2-polet Super Seal udgange</p>	494 021 631



## Baglygtekabler

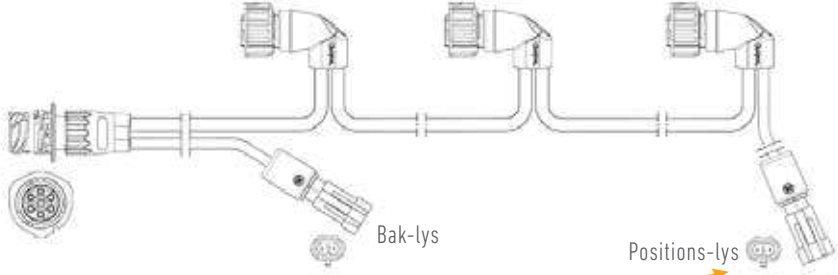
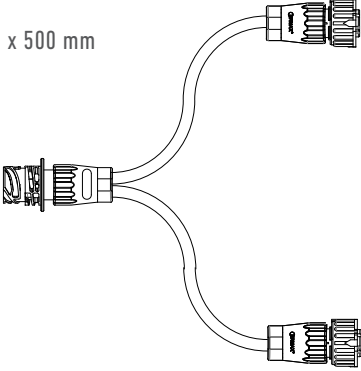
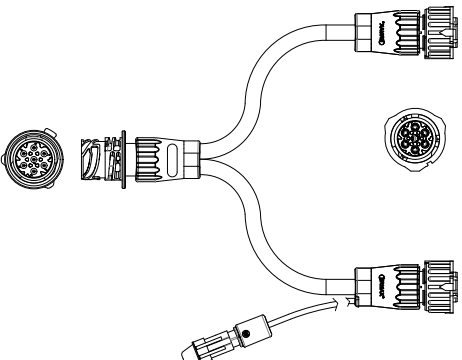

	Anvendelse / Beskrivelse	Artikel-nr.
	<p><b>Baglygtekabel 6 leder – enkelt, kæde</b></p> <p>7-polet AMP 1,5 stikdåse, lige &gt; 3 x 7-polet AMP 1,5 stikprop, vinklet. Med 2 x 2-polet Super Seal udgange for hhv positionslys og baklys. Ledertværsnit: 6x1 mm<sup>2</sup> / 2x1 mm<sup>2</sup>. Kabeltype: FLRYY.</p> <p><b>6 leder 1.200 mm</b></p>  <p>Mulighed for nem tilslutning af ekstra bak- og positionslys vha 2-polet Super Seal udgange</p>	494 012 666
	<p><b>Y-Adapterkabel 6 leder</b></p> <p>1 x 7-polet AMP 1.5 stikdåse, lige &gt; 2 x 7-polet AMP 1.5 stikprop, lige Ledertværsnit: 5x1mm<sup>2</sup> + 1x2,5 mm<sup>2</sup> Kabeltype: FLRYY / PVC</p> <p><b>6 leder 2 x 500 mm</b></p>  <p><b>2 x 300 mm</b> Med 1x2-polet udgang (200 mm) med Super Seal stikdåse for baglys eller markeringslys Ledertværsnit: 5x1mm<sup>2</sup> + 1x2,5 mm<sup>2</sup> / 2x1 mm<sup>2</sup></p> 	894 005 640  894 003 641

## Kabler til sidemarkeringslygter



	Anvendelse / Beskrivelse	Artikel-nr.
	<b>Sidekabel, flad</b> For Click-in system med Super Seal stikprop Ledertværsnit: 2x1,5 mm <sup>2</sup> Kabeltype: FLYYF	
	2.000 mm for "Click-in" System	594 020 000
	4.000 mm for Click-In System	594 040 000
	7.000 mm for Click-In System	594 070 000
	9.000 mm for Click-In System	594 090 000
	10.000 mm for Click-In System	594 100 000
	13.000 mm for Click-In System	594 130 000



## Kabler til sidemarkeringslygter

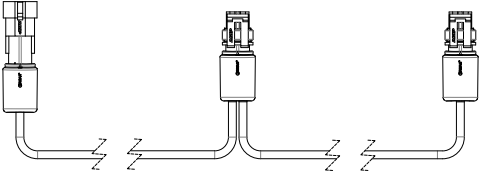
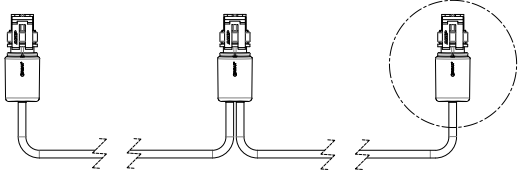
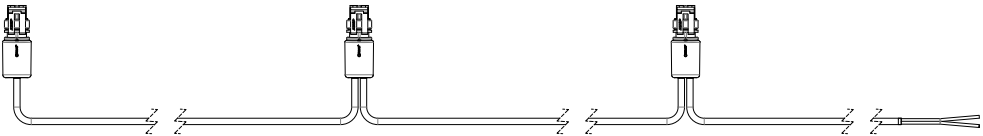

	Anvendelse / Beskrivelse	Artikel-nr.
<p><u>Velegnet som forlængerkabel til sidekabler med Super Seal stikpropper</u></p>	<p><b>Sidekabel, kæde</b>            1 x indgang med Super Seal stikdåse + 2 x udgange med Super Seal stikpropper            Ledertværsnit: 2x0,5 mm<sup>2</sup>            Kabeltype: FLRY Y / PVC</p> <p>3.900 mm            Afstand mellem stik: 1x200 mm + 1x3700 mm</p> <p><b>5.200 mm</b>            Afstand mellem stik: 1 x 200mm + 1 x 5000 mm</p> 	<p>694 039 201</p> <p>694 052 201</p>
	<p><b>Sidekabel, kæde</b>            1 x indgang + 2 x udgange med Super Seal stikpropper            Ledertværsnit: 2x0,5 mm<sup>2</sup>            Kabeltype: FLRY Y / PVC</p> <p><b>3.000 mm</b>            Afstand mellem stik: 1x1700 mm + 1x1300 mm</p> <p><b>4.200 mm</b>            Afstand mellem stik: 1x1200 mm + 1x3000 mm.</p> <p><b>5.300 mm</b>            Afstand mellem stik: 1x300 mm + 1x5000 mm.</p> 	<p>694 030 200</p> <p>694 042 200</p> <p>694 053 200</p>
	<p><b>Sidekabel, kæde</b>            1 x indgang med Open end med kabelsko 6,3x0,8 mm &gt; + 3 x udgange med Super Seal stikpropper            Ledertværsnit: 2x0,5 mm<sup>2</sup>            Kabeltype: FLRY Y / PVC</p> <p><b>600 mm</b>            Afstand mellem stik: 250 mm +200 mm + 200 mm</p> 	<p>694 006 350</p>

## Kabler til sidemarkeringslygter



Anvendelse / Beskrivelse	Artikel-nr.
<p><b>Sidekabel, kæde</b></p> <p>1 x ingang + 3 x udgange med Super Seal stikpropper            Ledertværsnit: 2x0,5 mm<sup>2</sup>            Kabeltype: FLRY Y / PVC</p>	
<p><b>2.500 mm</b></p> <p>Afstand mellem stik: 500 mm + 1500 mm + 500 mm</p>	694 025 300
<p><b>3.200 mm</b></p> <p>Afstand mellem stik: 500 mm + 1700 mm + 1000 mm</p>	694 032 300
<p><b>4.000 mm</b></p> <p>Afstand mellem stik: 1000 mm + 2000 mm + 1000 mm</p>	694 040 300
<p><b>8.000 mm</b></p> <p>Afstand mellem stik: 2000 mm + 2000 mm + 4000 mm</p>	694 080 300
<p><b>9.400 mm</b></p> <p>Afstand mellem stik: 2000 mm + 3700 mm + 3700 mm</p>	694 094 300
<p><b>11.500 mm</b></p> <p>Afstand mellem stik: 1500 mm + 5000 mm + 5000 mm</p>	694 115 300
<p><b>13.500 mm</b></p> <p>Afstand mellem stik: 4100 mm + 3900 mm + 5500 mm</p>	694 135 300

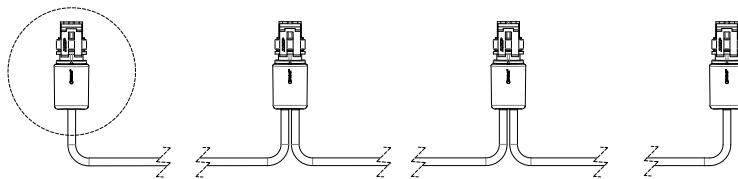

## Kabler til sidemarkeringslygter



Anvendelse / Beskrivelse	Artikel-nr.
<p><b>Sidekabel, kæde</b></p> <p>1 x indgang og 4 x udgange med Super Seal stikprop</p> <p>Ledertværsnit: 2x0,5 mm<sup>2</sup></p> <p>Kabeltype: FLRYY / PVC.</p>	
<p><b>800 mm</b></p> <p>Afstand mellem stik: 200 mm</p>	694 008 400
<p><b>6.750 mm</b></p> <p>Afstand mellem stik: 500 mm + 1.750 mm + 1.500 mm + 3.000 mm</p>	694 675 400
<p><b>11.700 mm</b></p> <p>Afstand mellem stik: 1.200 mm + 500 mm + 5.000 mm + 5.000 mm</p>	694 117 400
<p><b>12.400 mm</b></p> <p>Afstand mellem stik: 3.200 mm + 2.800 mm + 3.200 mm + 3.200 mm</p>	694 124 400
<p><b>17.500 mm</b></p> <p>Afstand mellem stik: 7.000 mm + 3.500 mm + 3.500 mm + 3.500 mm</p>	694 175 400
<p><b>19.500 mm</b></p> <p>Afstand mellem stik: 9.000 mm + 3.500 mm + 3.500 mm + 3.500 mm</p>	694 195 400
<p><b>Sidekabel, kæde</b></p> <p>1 x indgang med Super Seal stikdåse + 4 x udgange med Super Seal stikpropper.</p> <p>Ledertværsnit: 2x1 mm<sup>2</sup>.</p> <p>Kabeltype: FLRYY / PVC</p>	
<p><b>800 mm</b></p> <p>Afstand mellem stik: 200 mm - 200 mm - 200 mm - 200 mm</p>	694 008 401

## Forlængerkabler



Anvendelse / Beskrivelse	Artikel-nr.
<p>Forlængerkabel, 2-polet</p> <p>Super Seal stikdåse &gt; Super Seal stikprop</p> <p>Ledertværsnit: 2x1 mm<sup>2</sup></p> <p>Kabeltype: FLRYY / PVC</p>	
1.000 mm	794 010 200
1.500 mm	794 015 200
2.000 mm	794 020 200
3.000 mm	794 030 200
4.000 mm	794 040 200
5.000 mm	794 050 200
6.000 mm	794 060 200
15.000 mm	794 150 200

**Forlængerkabel, 2-polet**

Super Seal stikprop > Super Seal stikprop

Ledertværsnit: 2x1 mm<sup>2</sup>



Kabeltype: FLRYY / PVC

200 mm	794 002 230
500 mm	794 005 230
1.000 mm	794 010 230
1.500 mm	794 015 230
2.000 mm	794 020 230
2.500 mm	794 025 230
3.000 mm	794 030 230
5.000 mm	794 050 230
6.000 mm	794 060 230
7.500 mm	794 075 230
10.000 mm	794 100 230
11.500 mm	794 115 230
15.000 mm	794 150 230



## Forlængerkabler

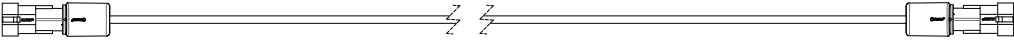

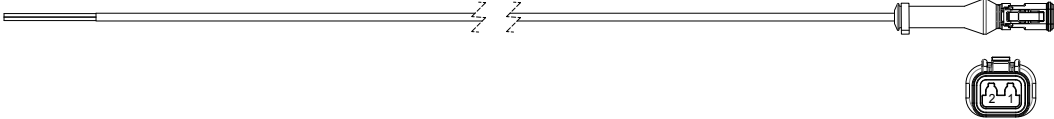
	Anvendelse / Beskrivelse	Artikel-nr.
	<p><b>Forlængerkabel, 2-polet</b>            Super Seal stikdåse &gt; Super Seal stikdåse            Ledertværsnit: 2x1 mm<sup>2</sup>            Kabeltype: FLRYY / PVC</p> <p><b>1.500 mm</b></p> 	794 015 240
	<p><b>Forlængerkabel, 2-polet</b>            Super Seal stikprop &gt; Open end med kabelsko 6,3x0,8 mm, hun            Ledertværsnit: 2x1 mm<sup>2</sup>            Kabeltype: FLRYY / PVC</p> <p><b>500 mm</b></p> <p><b>1.000 mm</b></p> <p><b>1.500 mm</b></p> <p><b>2.000 mm</b></p> <p><b>4.000 mm</b></p> <p><b>6.000 mm</b></p> <p><b>8.000 mm</b></p> <p><b>10.500 mm</b></p> 	<p>794 005 251</p> <p>794 010 251</p> <p>794 015 251</p> <p>794 020 251</p> <p>794 040 251</p> <p>794 060 251</p> <p>794 080 251</p> <p>794 105 251</p>
	<p><b>Forlængerkabel, 2-polet</b>            2-polet Deutsch (DT2) stikprop &gt; Open-End            Yderkappe på Open-End er afisoleret 20 mm            Ledertværsnit: 2x1 mm<sup>2</sup>            Kabeltype: FLRYY / PVC</p> <p><b>2.500 mm</b></p> 	794 025 255

## Forlængerkabler



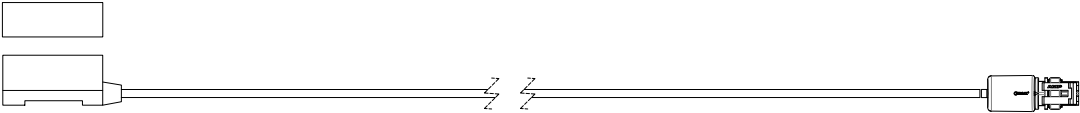
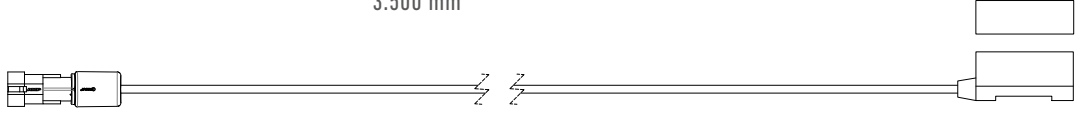

	Anvendelse / Beskrivelse	Artikel-nr.
	<p>Forlængerkabel, 2-polet            Click-in adapter &gt; Super Seal stikprop            Ledertværsnit: 2x1 mm<sup>2</sup>            Kabeltype: FLRYY / PVC</p> <p>500 mm            1.500 mm            2.500 mm            3.500 mm            5.000 mm</p> 	<p>794 005 220            794 015 220            794 025 220            794 035 220            794 050 220</p>
	<p>Forlængerkabel, 2-polet            Super Seal stikdåse &gt; Open end med kabelsko 6,3x0,8 mm, hun            Ledertværsnit: 2x1 mm<sup>2</sup>            Kabeltype: FLRYY / PVC</p> <p>500 mm            1.000 mm            1.500 mm</p>	<p>794 005 261            794 010 261            794 015 261</p>
	<p>Forlængerkabel, 2-polet            Click-in adapter &gt; Super Seal stikdåse            Ledertværsnit: 2x1 mm<sup>2</sup>            Kabeltype: FLRYY / PVC</p> <p>500 mm            1.500 mm            3.500 mm</p> 	<p>794 005 270            794 015 270            794 035 270</p>



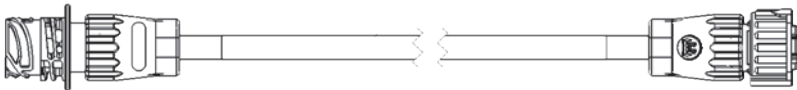

## Forlængerkabler

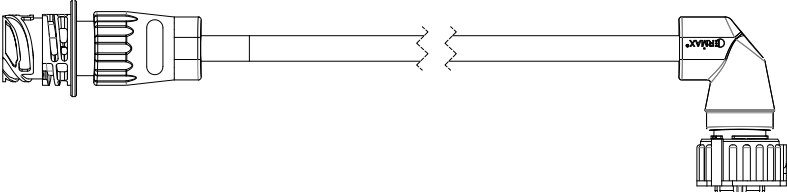

	Anvendelse / Beskrivelse	Artikel-nr.
	<p>Forlængerkabel, 6-polet</p> <p>AMP 1.5 stikdåse, lige &gt; AMP 1.5 stikprop lige</p> <p>Ledertværsnit: <math>5 \times 1 \text{ mm}^2 + 1 \times 2,5 \text{ mm}^2</math></p> <p>Kabeltype: FLRYY / PVC</p> <p>5.000 mm</p> <p>6.000 mm</p> <p>12.500 mm</p> 	<p>794 050 600</p> <p>794 060 600</p> <p>794 125 600</p>
	<p>Forlængerkabel, 7-polet</p> <p>Ledertværsnit: <math>6 \times 1 \text{ mm}^2 + 1 \times 2,5 \text{ mm}^2</math></p> <p>Kabeltype: FLRYY / PVC</p> <p>1.000 mm</p> <p>AMP 1.5 stikdåse, lige &gt; AMP 1.5 stikprop, lige</p> <p>1.000 mm</p> <p>AMP 1.5 stikdåse, &gt; AMP 1.5 stikprop, vinklet</p> <p>2.000 mm</p> <p>AMP 1.5 stikdåse, lige &gt; AMP 1.5 stikprop, lige</p> <p>2.000 mm</p> <p>AMP 1.5 stikdåse, lige &gt; AMP 1.5 stikprop, lige</p>  	<p>794 010 700</p> <p>794 010 701</p> <p>794 020 700</p> <p>794 020 700</p>

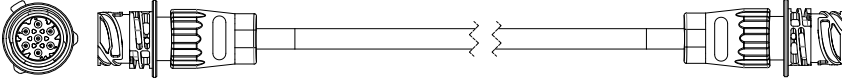
## Forlængerkabler

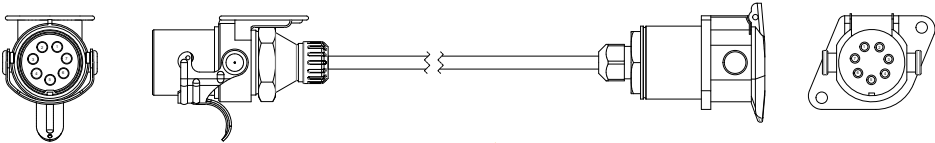
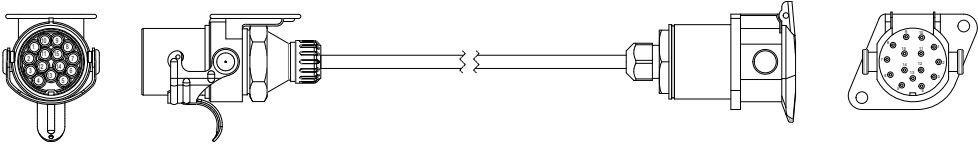
	Anvendelse / Beskrivelse	Artikel-nr.
	<p>Adapterkabel, 7-polet</p> <p>Ledertværsnit: <math>6 \times 1 \text{ mm}^2 + 1 \times 2,5 \text{ mm}^2</math></p> <p>Kabeltype: FLRYY / PVC</p> <p>300 mm</p> <p>AMP 1,5 stikdåse, lige &gt; AMP 1,5 stikdåse, lige</p> 	<p></p> <p>794 003 740</p>
<p>Benyttes ved chassis-opbygninger, hvor køretøjet skal forlænges. Giver 1.500 mm forlængelse af de originale stik - og afmontering af originalstik undgås og tid spares</p>	<p><b>Forlængerkabel EBS 7-polet - ISO 7638</b></p> <p>Ledertværsnit: <math>5 \times 1,5 \text{ mm}^2 + 2 \times 4 \text{ mm}^2</math></p> <p>Kabeltype: FLRYY/PVC</p> <p>Ikke ADR-godkendt</p> <p>1500 mm</p> <p>Stikdåse ISO 7638 &gt; stikprop ISO 7638</p> 	<p>994 015 075</p>
<p>Benyttes ved chassis-opbygninger, hvor køretøjet skal forlænges. Giver 1.500 mm forlængelse af de originale stik - og afmontering af originalstik undgås og tid spares</p>	<p><b>Forlængerkabel 15-polet - ISO 12098</b></p> <p>Ledertværsnit: <math>12 \times 1 \text{ mm}^2 + 3 \times 2,5 \text{ mm}^2</math></p> <p>Kabeltype: FLRYY/PVC</p> <p>Ikke ADR-godkendt</p> <p>1500 mm</p> <p>Stikdåse ISO 12098 &gt; stikprop ISO 12098</p> 	<p>994 015 155</p>

## Y-Adapterkabler

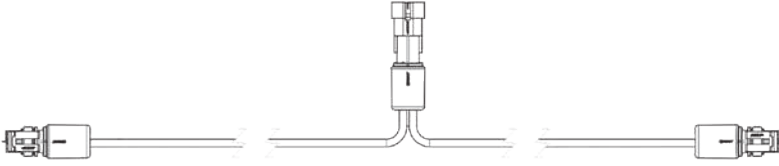
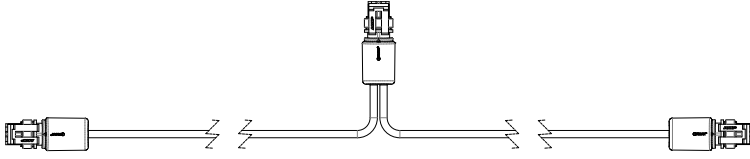
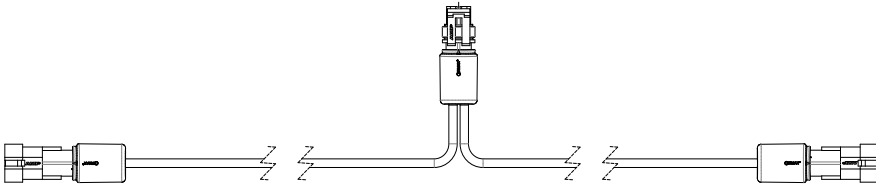

	Anvendelse / Beskrivelse	Artikel-nr.
	<p>Y-Adapterkabel, 2-polet            Ledertværsnit: 2x1 mm<sup>2</sup>            Kabeltype: FLRYY / PVC</p> <p>2 x 500 mm            1 x Super Seal stikdåse + 2 x Super Seal stikprop</p> <p>2 x 1.000 mm            1 x Super Seal stikdåse + 2 x Super Seal stikprop</p> 	<p>894 005 200</p> <p>894 010 200</p>
	<p>Y-Adapterkabel, 2-polet            3 x Super Seal stikprop            Ledertværsnit: 2x1 mm<sup>2</sup>            Kabeltype: FLRYY / PVC</p> <p>2 x 500 mm</p> <p>2 x 2000 mm</p> <p>2 x 3000 mm</p> <p>2 x 4000 mm</p> <p>2 x 6000 mm</p> 	<p>894 005 230</p> <p>894 020 230</p> <p>894 030 230</p> <p>894 040 230</p> <p>894 060 230</p>
	<p>Y-Adapterkabel, 2-polet            1 x Super Seal stikprop + 2 x Super Seal stikdåse            Ledertværsnit: 2x1 mm<sup>2</sup>            Kabeltype: FLRYY / PVC</p> <p>2 x 500 mm Super Seal Steckdose</p> 	<p>894 005 240</p>

## Y-Adapterkabler

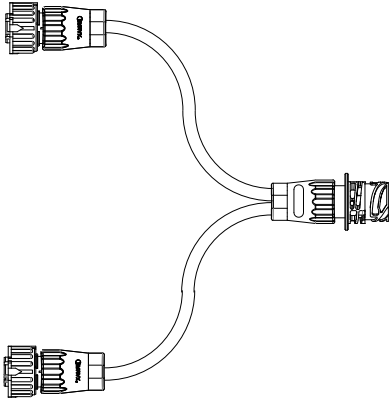
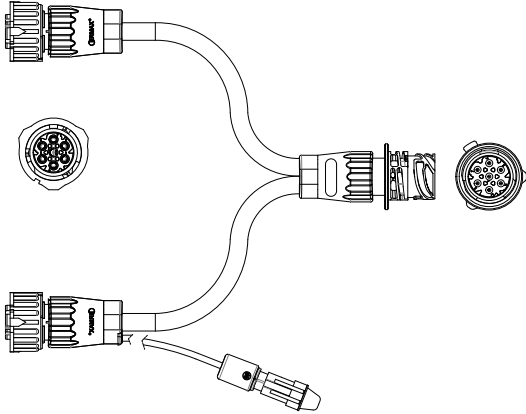

	Anvendelse / Beskrivelse	Artikel-nr.
	<p>Y-Adapterkabel, 6-polet</p> <p>1 x AMP 1.5 stikdåse, lige + 2 x AMP 1.5 stikprop, lige</p> <p>Ledertværsnit: <math>5 \times 1 \text{ mm}^2 + 1 \times 2,5 \text{ mm}^2</math></p> <p>Kabeltype: FLRYY / PVC</p> <p>2 x 500 mm</p>	894 005 640
	<p>Y-Adapterkabel, 6-polet</p> <p>1 x AMP 1,5 stikprop, lige + 2 x AMP 1,5 stikdåse, lige</p> <p>Med 1x2-polet udtag (200 mm) med Super Seal stikdåse for tilslutning af positions- eller markeringslys</p> <p>Ledertværsnit: <math>5 \times 1 \text{ mm}^2 + 1 \times 2,5 \text{ mm}^2 / 2 \times 1 \text{ mm}^2</math></p> <p>Kabeltype: FLRYY / PVC</p> <p>2 x 300 mm</p>	894 003 641





## Y-Adapterkabler

	Anvendelse / Beskrivelse	Artikel-nr.
<p>Y-Adapterkabel, 7-polet</p> <p>7-polet AMP stikdåse &gt; 2 x Super Seal stikprop med udtag for stop- og blinklys</p> <p>Ledertværsnit: 2 x 0,5 mm<sup>2</sup></p> <p>Kabeltype: FLRYY / PVC</p> <p>2 x300 mm</p> <p>Pin belægning 7-polet AMP stikdåse: 1 = minus 4 = blinklys 5 = stoplys</p> <p>Pin-belægning 2-polet super seal stikprop: 1 = minus 2 = stoplys / blinklys</p> <p><b>Komplementær del til TM14 Slim-Line lygter</b></p>	<p>994 003 282</p>	
<p>Pin belægning 7-polet AMP stikdåse: 1 = minus 2 = baglys 4 = blinklys 5 = stoplys</p> <p>Pin-belægning 3-polet super seal stikprop: 1 = minus 2 = baglys 3 = stoplys</p> <p>Pin-belægning 2-polet super seal stikprop: 1 = minus 2 = blinklys</p> <p><b>Komplementær del til TM14 Slim-Line lygter</b></p>	<p>Y-Adapterkabel, 7-polet</p> <p>7-polet AMP stikdåse &gt; 1 x 3-polet Super Seal stikprop med udtag for bag- og stoplys + 1 x 2-polet Super Seal stikprop med udtag for blinklys</p> <p>Ledertværsnit: 2 x 0,5 mm<sup>2</sup></p> <p>Kabeltype: FLRYY / PVC</p> <p>2 x 300 mm</p>	<p>994 003 285</p>



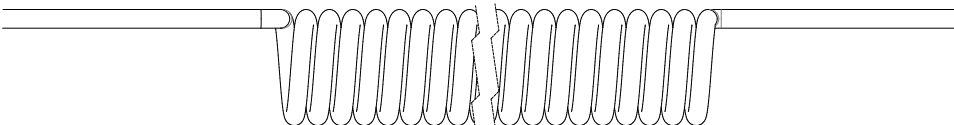



## Spiralkabel



	Anvendelse / Beskrivelse	Artikel-nr.
	<p>Spiralkabel 9-polet            Open end &gt; Open end            Antal vindinger: 26            Indvendig diameter: Ø 50 mm            Ledertværsnit: <math>7 \times 1 \text{ mm}^2 + 2 \times 2,5 \text{ mm}^2</math>            Kabeltype: PUR</p> <p>Arbejds længde 3.500 mm</p> 	994 035 990
	<p>Spiralkabel 15-polet            15-polet stikprop ISO 12098            Indvendig diameter: Ø 38 mm            Udvendig diameter: Ø 66 mm            Ledertværsnit: <math>12 \times 1,5 \text{ mm}^2 + 3 \times 2,5 \text{ mm}^2</math>            Kabeltype: PUR</p> <p>Arbejds længde 4.000 mm</p> 	090 165 813
	<p>Spiralkabel ABS 5-polet            Stikdåse ISO 7638-1            Indvendig diameter: Ø 22 mm            Udvendig diameter: Ø 48 mm            Ledertværsnit: <math>2 \times 4 \text{ mm}^2 + 3 \times 1,5 \text{ mm}^2</math>            Kabeltype: PUR</p> <p>Arbejds længde 4.000 mm</p> 	090 195 440

## Tilbehør



	Anvendelse / beskrivelse	Artikel-Nr.
	<b>Lukketang for Click-In</b> Montagetang til samling af kabler med Click-in system. Fleksibel og sikker montage	099 859 970
	<b>Click-In kabel 1,5 mm<sup>2</sup> med Open end</b> 500 mm 1.500 mm 3.500 mm	794 005 280 794 015 280 794 035 280
	<b>Låsering/kappe for Click-in kabel 1,5 mm<sup>2</sup></b> 10 stk i en pose	098 291 950
	<b>Adapter, dobbelt click-in 1,5 mm</b> for samling af 2 fladkabler Passer til 1,5 mm <sup>2</sup> fladkabel Monteres med to stk. 098 291 950 lås (medfølger)  Dimension: 68 x15 x 22,1 x 15,4 mm	099 110 032
	<b>Adapter, dobbelt click-in 1,5 mm</b> for samling af 2 fladkabler Passer til 1,5 mm <sup>2</sup> fladkabel Monteres med to stk. 098 291 950 lås (medfølger IKKE)  Dimension: 68 x15 x 22,1 x 15,4 mm.	099 110 030
	Adapter, dobbelt click-in For samling af to fladkabler, 1,50 <=> 0,75 mm  Længde: 120 mm Incl. låse	099 110 031
	Endekappe for fladkabel 1,5 mm <sup>2</sup> til click-in  Dimension: Ø15 x 35 mm.	099 110 031







# SAMLEBOKSE

## Samlebokse

### - standardiserede løsninger for optimal konfiguration

#### Universalboks

Universalboksen er lavet uden forudkonfigurerede tilslutninger samt uden kabler, og er derfor universal med mange anvendelsesmuligheder.

Kabelgennemføringerne er forberedt til forskellige kabeldimensioner, men kan let udskiftes med andre kabelgennemføringsstørrelser, Super Seal-stik eller 7-polet AMP-stik efter behov



#### Samleboks Kranopbygning - med mange muligheder

Med Ermax samleboks integreret i kabelsystemet fås alle de AUX-funktioner, der normalt findes på en trailer.

Med andre ord - her er muligheden for at bruge alle forudkonfigurerede ISO12098 forbindelser (pin 9-15). Det kan f.eks. være funktioner som arbejdslygter, advarselslygter, rotorlygter eller almindelig strømforsyning.

Ved hjælp af Super Seal stikdåser eller kabelforskrninger er alle funktioner tilgængelige. Ved løsninger til kranmodul kræves det, at baglygterne tilsluttes samleboksen, idet baglygterne således kan videreføres til kranmodulet.

#### Dine fordele med ERMAX-løsningen:

- Unik fleksibilitet gennem hurtig og nem udskiftning af gennemføringer og stikdåser (2-polet Super Seal og 7-polet AMP-stikdåser)
- Tidsbesparende og nem installation af samledåsen grundet foruddefinerede kabelgennemføringer
- Mange frie gennemføringer til universel brug
- Samledåsen fås i to størrelser. Den lave version kan let konverteres til dobbelt størrelse
- 15-polet stikdåse kan integreres

Reservedelsoversigt - bagerst i dette afsnit



Samleboks - Universal



Samleboks - Kranopbygning

## Samlebokse - Oversigt standard program



Ø13-11 mm



Ø10-7 mm



Ø6-4 mm



Ø5,5 mm x 2

Boks type	Låg	Indgang	Udgange	Tilslutninger	Artikel-Nr.
Samleboks universal	Lavt	PG Ø13-11 mm	--	4 x Ø5,5 mm x 2 2 x Ø6-4 mm 1 x Ø10-7 mm	099 866 700
	Højt	PG Ø13-11 mm	--	1 x Ø5,5 mm x 2 8 x Ø6-4 mm 4 x Ø10-7 mm	099 866 750
Samleboks Kranopbygning	Højt	1 x 15-polet Ermax bajonetstikdåse	4 x 7-polet AMP stikdåser	4 x Ø5,5 mm x 2 2 x Super Seal, Position højre / venstre 1 x Super Seal, bak 1 x Super Seal, AUX1 1 x Super Seal, AUX2 1 x Super Seal, AUX3	099 866 767

Samleboks, Universel



Anvendelse / Beskrivelse

Artikel-Nr.

**Samleboks**

Sort kunststofhus  
IP Rating: IP 67

**Lavt låg - Tilslutningsmuligheder:**

**Indgang:** Kabelforskruning Ø13-11 mm

Kabelforskruning: 4 x Ø5,5 mm x 2  
2 x Ø6-4 mm  
1 x Ø10-7 mm

099 866 700

**låg dæksel - Tilslutningsmuligheder:**

**Indgang:** Kabelforskruning Ø13-11 mm

Kabelforskruning: 1 x Ø5,5 mm x 2  
8 x Ø6-4 mm  
4 x Ø10-7 mm

099 866 750

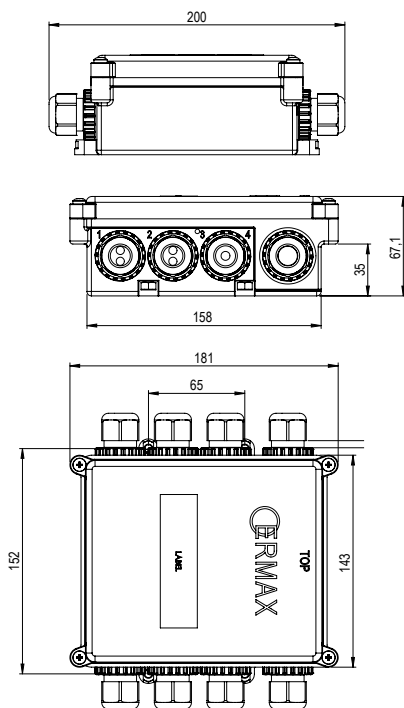

Lavt låg

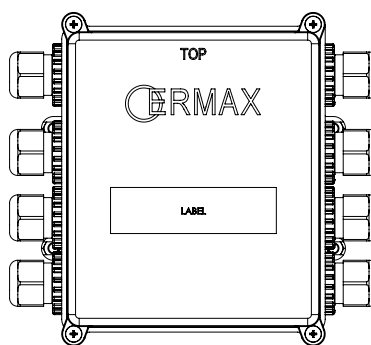

Lavt låg

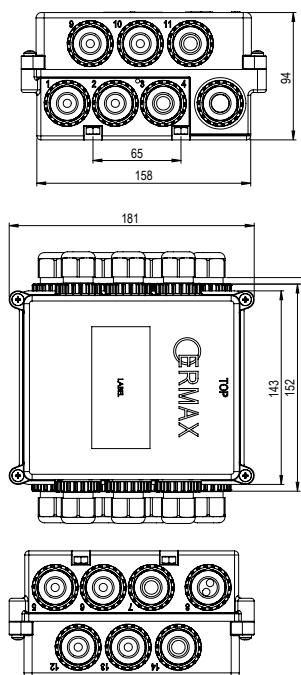

Højt låg

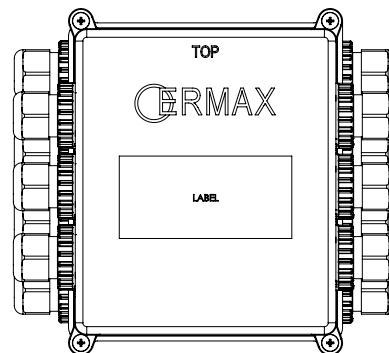

Højt låg

## Samleboks, Kranopbygning



## Anvendelse / Beskrivelse

**Samleboks  
til kranopbygning  
(i forbindelse med kabel spiralkabel 994 030 250)**

Sort kunststofhus  
IP Rating: IP 67

**Højt låg - Tilslutningsmuligheder:****Indgang:**

1 x 15-polet Ermax bajonetstikdåse

**Udgange:**

4 x 7-polet AMP stikdåser (Pos. 2, 3, 6, 7)

3 x Kabelgennemføring 2 x ø5,5 mm (Pos. 10, 11, 14)

1 x Super Seal stikdåse, positionslys højre (Pos. 5)

1 x Super Seal stikdåse, positionslys venstre (Pos. 1)

1 x Super Seal stikdåse, bak (Pos. 8)

1 x Super Seal stikdåse, AUX1 (Pos. 12)

1 x Super Seal stikdåse, AUX2 (Pos. 9)

1 x Super Seal stikdåse, AUX3 (Pos. 13)

Køretøjets originale baglygtefunktioner skal tilsluttes boxen, evt via adapterkabel til 7-polet AMP stikdåse.

Baglygter tilsluttes 7-polet AMP stikdåser.

099 866 767

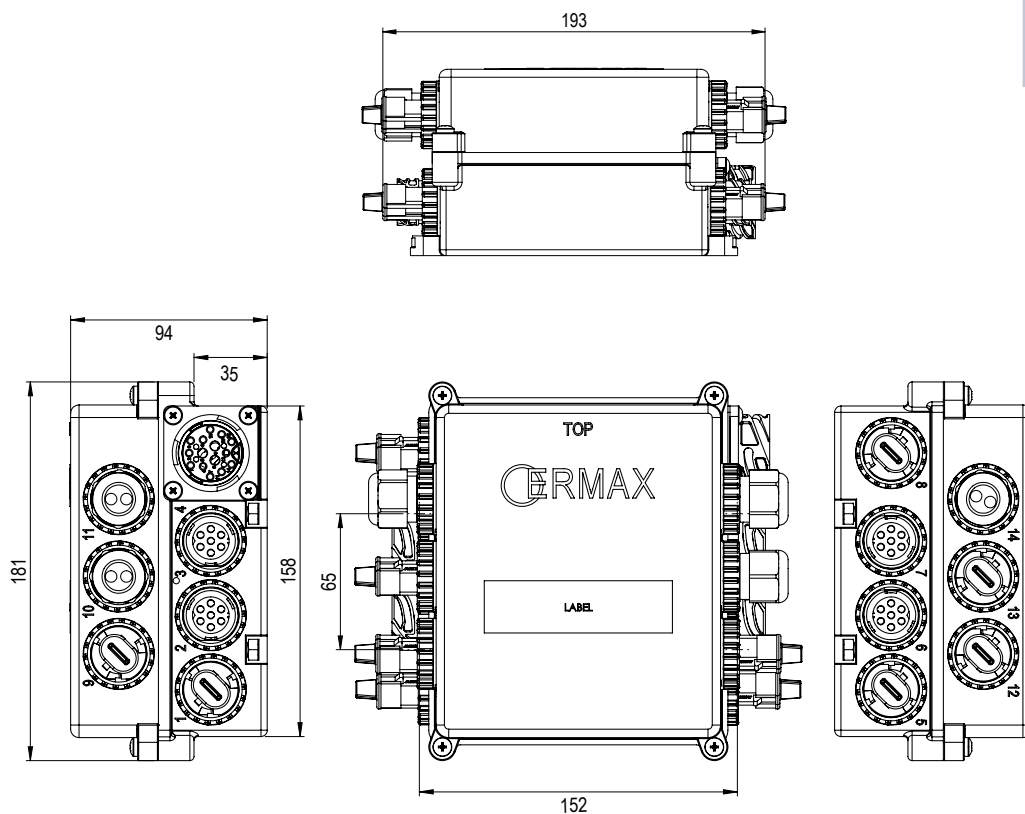

## Reserve dele Samleboks



Pos. 1

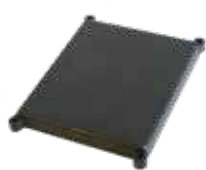

Pos. 2

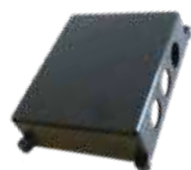

Pos. 3



Pos. 4



Pos. 5



Pos. 6



Pos. 7



Pos. 8



Pos. 9



Pos. 10



Pos. 11



Pos. 12



Pos. 13

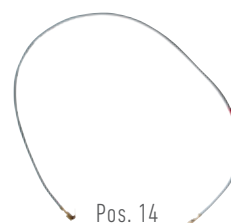

Pos. 14

## Reserve dele / Tilbehør Ermax Samleboks

Samlebox uden låg og tilslutninger (basishus). 14 x ind-/udgange. 158 x 143 mm	1	099 110 200
Låg til samleboks, lav model, 158 x 143 x 18 mm	2	099 110 201
Låg til samleboks, høj model, 158 x 143 x 45 mm	3	099 110 202
Pakning for gennemføringer i samleboks	4	099 110 203
Omløber for gennemføringer i samleboks	5	099 110 204
Gennemføring M22/2,0 til samlebox	6	099 110 205
Møtrik til gennemføring M22/2,0 til samleboks	7	099 110 206
Gummiprop til gennemføring Ø16/Ø13-11 mm for samleboks	8	099 110 207
Gummiprop til gennemføring Ø16/Ø7-11 mm for samlebox	9	099 110 208
Gummiprop til gennemføring Ø16/Ø6-4 mm for samleboks	10	099 110 209
Gummiprop til gennemføring Ø16/2 x Ø5,5 mm for samleboks	11	099 110 210
Super Seal stikdåse for montering i samledåse. Sort og hvid (-) ledning	12	099 110 211
AMP 1,5 7-polet stikdåse til samleboks	13	099 110 212
Varmekabel (modstand) 24V / 5W med kabelsko Længde: 545 mm	14	093 865 125

## Tilslutning ISO 12098 Pin-nummer / antal fladstik 6,3 x 0,8 mm

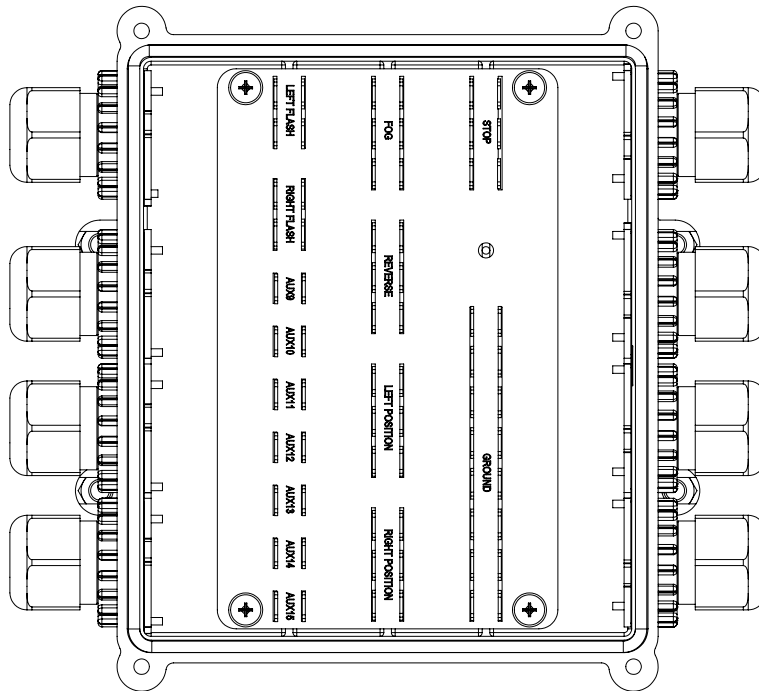

	Beskrivelse	Antal
1	Venstre blinklygte	4 stk.
2	Højre blinklygte	4 stk.
3	Tågebaglygte	6 stk.
4	Stel	16 stk.
5	Venstre positionslys	6 stk.
6	Højre positionslys	6 stk.
7	Stoplygte	6 stk.
8	Baklygte	6 stk.
9	Strømforsyning, konstant plus	2 stk.
10	Aux 1, bremsebelægningsensor	2 atk.
11	Aux 2, Bremskontrol for trailer	2 atk.
12	Aux 3, liftaksel	2 atk.
13	Stel for pin 9-15 ( ISO12098 )	2 atk.
14	CANH - Datakommunikation	2 atk.
15	CANL - Datakommunikation	2 atk.

## Samlebokse



Pos 1



Pos 2



Pos 3

Kunststofhus

## Funktioner

IP Rating	Tilslutning	Dimension L x B x H	Fastgørelse	Udgange	Pos	Artikel-nr.
IP56	8 x 6 fladstik 6,3 x 0,8 mm	155 x 100 x 50 mm	Hole Ø5,5 mm	4 udgange (2 x M20 x 1,5 + 2 x M16 x 1,5)	1	099 868 249
IP56	8 x 6 fladstik 6,3 x 0,8 mm	155 x 130 x 50 mm	Hole Ø5,5 mm	6 udgange (2 x M20 x 1,5 + 4 x M16 x 1,5)	2	099 868 269
IP56	13 x 6 fladstik 6,3 x 0,8 mm	245 x 170 x 70 mm	Hole Ø5,5 mm	7 udgange (1 x M25 x 1,5 + 4 x M20 x 1,5 + 2 x M16 x 1,5)	3	099 868 314

## Reserve dele

Klemrække - 8 polet	099 868 291
Klemrække 13-polet	099 868 392

## Pakdåser, Gummi



## Funktioner

Til kabel diameter Ø	Hul Ø	Tykkelse	Artikel-Nr.
5-7 mm	16 mm	1-4 mm	999 876 309
7-10 mm	19 mm	1-4 mm	999 876 311
10-14 mm	23 mm	1-4 mm	999 876 316
14-20 mm	29 mm	1-4 mm	999 876 321





# INSTALLATIONSMATERIEL & TILBEHØR

## Ledning , single wire på spole

Farve	Type / Materiale	Driftsspænding	Ledertværsnit	Længde	Artikel-nr.
Sort	FLY / PVC	Max. 50V	1 x 0,75 mm <sup>2</sup>	100 m	099 990 001
Rød	FLY / PVC	Max. 50V	1 x 0,75 mm <sup>2</sup>	100 m	099 990 002
Brun	FLY / PVC	Max. 50V	1 x 0,75 mm <sup>2</sup>	100 m	099 990 003
Blå	FLY / PVC	Max. 50V	1 x 0,75 mm <sup>2</sup>	100 m	099 990 004
Grøn	FLY / PVC	Max. 50V	1 x 0,75 mm <sup>2</sup>	100 m	099 990 005
Gul	FLY / PVC	Max. 50V	1 x 0,75 mm <sup>2</sup>	100 m	099 990 006
Hvid	FLY / PVC	Max. 50V	1 x 0,75 mm <sup>2</sup>	100 m	099 990 007
Grå	FLY / PVC	Max. 50V	1 x 0,75 mm <sup>2</sup>	100 m	099 990 008
Orange	FLY / PVC	Max. 50V	1 x 0,75 mm <sup>2</sup>	100 m	099 990 009
Violet	FLY / PVC	Max. 50V	1 x 0,75 mm <sup>2</sup>	100 m	099 990 010
Pink	FLY / PVC	Max. 50V	1 x 0,75 mm <sup>2</sup>	100 m	099 990 019
Sort	FLY / PVC	Max. 50V	1 x 0,50 mm <sup>2</sup>	100 m	099 990 021
Rød	FLY / PVC	Max. 50V	1 x 0,50 mm <sup>2</sup>	100 m	099 990 022
Brun	FLY / PVC	Max. 50V	1 x 0,50 mm <sup>2</sup>	100 m	099 990 023
Blå	FLY / PVC	Max. 50V	1 x 0,50 mm <sup>2</sup>	100 m	099 990 024
Grøn	FLY / PVC	Max. 50V	1 x 0,50 mm <sup>2</sup>	100 m	099 990 025
Gul	FLY / PVC	Max. 50V	1 x 0,50 mm <sup>2</sup>	100 m	099 990 026
Hvid	FLY / PVC	Max. 50V	1 x 0,50 mm <sup>2</sup>	100 m	099 990 027
Orange	FLY / PVC	Max. 50V	1 x 0,50 mm <sup>2</sup>	100 m	099 990 029
Violet	FLY / PVC	Max. 50V	1 x 0,50 mm <sup>2</sup>	100 m	099 990 030
Pink	FLY / PVC	Max. 50V	1 x 0,50 mm <sup>2</sup>	100 m	099 990 031
Sort/Hvid	FLY / PVC	Max. 50V	1 x 0,50 mm <sup>2</sup>	100 m	099 990 036
Sort	FLY / PVC	Max. 50V	1 x 1,0 mm <sup>2</sup>	100 m	099 990 051
Rød	FLY / PVC	Max. 50V	1 x 1,0 mm <sup>2</sup>	100 m	099 990 052
Sort	FLY / PVC	Max. 50V	1 x 1,5 mm <sup>2</sup>	100 m	099 991 101
Rød	FLY / PVC	Max. 50V	1 x 1,5 mm <sup>2</sup>	100 m	099 991 102
Brun	FLY / PVC	Max. 50V	1 x 1,5 mm <sup>2</sup>	100 m	099 991 103
Blå	FLY / PVC	Max. 50V	1 x 1,5 mm <sup>2</sup>	100 m	099 991 104
Grøn	FLY / PVC	Max. 50V	1 x 1,5 mm <sup>2</sup>	100 m	099 991 105
Gul	FLY / PVC	Max. 50V	1 x 1,5 mm <sup>2</sup>	100 m	099 991 106
Hvid	FLY / PVC	Max. 50V	1 x 1,5 mm <sup>2</sup>	100 m	099 991 107
Grå	FLY / PVC	Max. 50V	1 x 1,5 mm <sup>2</sup>	100 m	099 991 108
Orange	FLY / PVC	Max. 50V	1 x 1,5 mm <sup>2</sup>	100 m	099 991 109
Sort	FLY / PVC	Max. 50V	1 x 2,5 mm <sup>2</sup>	50 m	099 992 201
Rød	FLY / PVC	Max. 50V	1 x 2,5 mm <sup>2</sup>	50 m	099 992 202
Brun	FLY / PVC	Max. 50V	1 x 2,5 mm <sup>2</sup>	50 m	099 992 203
Blå	FLY / PVC	Max. 50V	1 x 2,5 mm <sup>2</sup>	50 m	099 992 204
Gul	FLY / PVC	Max. 50V	1 x 2,5 mm <sup>2</sup>	50 m	099 992 206
Hvid	FLY / PVC	Max. 50V	1 x 2,5 mm <sup>2</sup>	50 m	099 992 207
Grå	FLY / PVC	Max. 50V	1 x 2,5 mm <sup>2</sup>	50 m	099 992 209
Sort	FLY / PVC	Max. 50V	1 x 4,0 mm <sup>2</sup>	50 m	099 994 401
Rød	FLY / PVC	Max. 50V	1 x 4,0 mm <sup>2</sup>	50 m	099 994 402
Sort	FLY / PVC	Max. 50V	1 x 6,0 mm <sup>2</sup>	50 m	099 996 601
Rød	FLY / PVC	Max. 50V	1 x 6,0 mm <sup>2</sup>	50 m	099 996 602

Kabelruller ADR-godkendte



Pos 1



Pos 2

Dobbelisoleret kabel - driftsspænding max. 50 Volt  
 Modstandsdygtig overfor olie  
 Arbejdstemperatur: -40°C - +80°C

Funktioner								
ISO norm	Farve	Ledningsfarve	Materiale	Ledertværsnit	Længde	Unit	Pos	Artikel-nr.
DIN 72570 + ISO 6622		Rød, Sort	FLRYY / PVC	2 x 0,5 mm <sup>2</sup>	50 m	Spole	2	099 897 220
DIN 72570 + ISO 6622		Rød, Sort	FLRYY / PVC	2 x 1,0 mm <sup>2</sup>	50 m	Spole	2	099 897 225
DIN 72570 + ISO 6622		Blå, Brun, Sort, Gul-Grøn	FLRYY / PVC	4 x 1,0 mm <sup>2</sup>	50 m	Spole	1	099 897 045
DIN 72570 + ISO 6622		Sort, Brun, Blå, Gul, Grøn	FLRYY / PVC	5 x 1,0 mm <sup>2</sup>	50 m	Spole	1	099 897 055
DIN 72570 + ISO 6622		Brun, Gul, Hvid, Rød, Blå, Grøn, Sort	FLRYY / PVC	6 x 1,0 + 1 x 2,5 mm <sup>2</sup>	50 m	Spole	1	099 897 081
DIN 72570 + ISO 6622		Sort, Brun, Blå, Hvid, Rød, Gul, Grøn	FLRYY / PVC	7 x 1,0 mm <sup>2</sup>	100 m	Spole	1	099 897 076
DIN 72570 + ISO 6622		Blå, Rød, Grøn, Brun, Gul, Sort, Hvid	PUR	6 x 1,0 + 1 x 2,0 mm <sup>2</sup>	50 m	Rulle	2	099 897 270
DIN 72570 + ISO 6622		Rød, Grøn, Brun, Hvid-Gul, Sort, Orange, Violet, Blå- Hvid, Gul-Hvid	PUR	9 x 1,0 + 1 x 2,0 mm <sup>2</sup>	500 m	Spole	1	099 897 310
DIN 72570 + ISO 6622		Orange, Hvid, Hvid-Rød, Sort, Gul, Rød, Grøn, Brun, Blå, Pink, Grå, Hvid-Sort, Hvid-Blå, Hvid-Grøn, Hvid-Brun	FLRYY / PVC	12 x 1 mm <sup>2</sup> 3 x 2,5 mm <sup>2</sup>	50 m	Spole	1	099 897 298
DIN 72570 + ISO 6622		Hvid, Brun	FLRYY / PVC	2 x 1,5 mm <sup>2</sup>	100 m	Spole	1	099 897 610
DIN 72570 + ISO 6622		Blå, Brun, Sort	FLRYY / PVC	3 x 1,5 mm <sup>2</sup>	50 m	Spole	1	099 897 032
DIN 72570 + ISO 6622		Blå, Brun, Sort, Gul	FLRYY / PVC	4 x 1,5 mm <sup>2</sup>	50 m	Spole	1	099 897 049
DIN 72570 + ISO 6622		Sort, Brun, Blå, Hvid, Rød, Grøn, Gul	FLRYY / PVC	7 x 1,5 mm <sup>2</sup>	50 m	Spole	1	099 897 079
DIN 72570 + ISO 6622		Brun, Clear, 2 x Blå, Rød, Orange, Gul, Grå, Violet, Beige, Sort, Hvid, Grøn	FLRYY / PVC	10 x 1,5 + 3 x 2,5 mm <sup>2</sup>	50 m	Spole	1	099 897 134
DIN 72570 + ISO 6622		Sort, Brun, Rød, Pink, Grå, Gul, Grøn, Blå, Hvid, Orange, Rød-Hvid, Sort-Hvid, Brun-Hvid, Grøn-Hvid, Blå-Hvid	FLRYY / PVC	12 x 1,5 + 3 x 2,5 mm <sup>2</sup>	50 m	Spole	2	099 897 295

Installationskabel



Driftsspænding: 300 / 500V  
 Arbejdstemperatur: -40°C til +70°C  
 PN-E 50525-2-11

Funktioner							
Farve	Ledningsfarve	Materiale	Type	Ledertværsnit	Længde	Unit	Artikel-nr.
	Blå, Brun	PVC	H05VV-F	2 x 0,75 mm <sup>2</sup>	100 m	Spole	099 897 303
	Blå, Brun, Gul-Grøn	PVC	H05VV-F	3 x 0,75 mm <sup>2</sup>	100 m	Spole	099 897 333
	Blå, Brun	PVC	H05VV-F	2 x 1,0 mm <sup>2</sup>	100 m	Spole	099 897 305
	Blå, Brun, Gul-Grøn	PVC	H05VV-F	3 x 1,0 mm <sup>2</sup>	50 m	Spole	099 897 335
	Blå, Brun	PVC	H05VV-F	2 x 1,5 mm <sup>2</sup>	100 m	Spole	099 897 307
	Blå, Brun, Gul-Grøn	PVC	H05VV-F	3 x 1,5 mm <sup>2</sup>	50 m	Spole	099 897 337
	Blå, Brun, Sort, Gul, Grøn	PVC	H05VV-F	4 x 1,5 mm <sup>2</sup>	50 m	Spole	099 897 348
	Blå, Brun, Gul-Grøn	PVC	H05VV-F	3 x 2,5 mm <sup>2</sup>	50 m	Spole	099 897 338
	Sort, Brun, Hvid, Gul, Rød, Grøn, Grå, Violet	PVC	H05VV-F	8 x 1,5 + 1 x 2,5 mm <sup>2</sup>	50 m	Kasse	099 897 092

Motor køretøjskabler, rundt



Pos 1



Pos 2

Driftsspænding: max. 60 Volt.

Materiale: PVC

Arbejdstemperatur: -40°C - +85°C

Funktioner								
ISO Norm	Farve	Ledningsfarve	Type	Ledertværsnit	Længde	Unit	Pos	Artikel-nr.
DIN 6722		Blå, Brun	FLRYY	2 x 0,75 mm <sup>2</sup>	50 m	Spole	1	099 897 302
DIN 6722		Blå, Brun	FLRYY	2 x 1,0 mm <sup>2</sup>	50 m	Spole	1	099 897 304
DIN 6722		Blå, Brun	FLRYY	2 x 1,5 mm <sup>2</sup>	50 m	Spole	1	099 897 306
DIN 6722		Blå, Brun, Sort	FLRYY	3 x 1,0 mm <sup>2</sup>	50 m	Spole	1	099 897 334
DIN 6722		Blå, Brun, Sort	FLRYY	3 x 1,5 mm <sup>2</sup>	50 m	Spole	1	099 897 336
DIN 6722		Sort, Brun, Blå, Gul	FLRYY	4 x 0,5 mm <sup>2</sup>	100 m	Spole	1	099 897 340
DIN 6722		Hvid, Brun, Rød, Grøn.	FLRYY	4 x 0,75 mm <sup>2</sup>	50 m	Spole	1	099 897 342
DIN 6722		Blå, Brun, Sort, Gul-Grøn	FLRYY	4 x 1,0 mm <sup>2</sup>	50 m	Spole	1	099 897 344
DIN 6722		Blå, Brun, Sort, Gul	FLRYY	4 x 1,5 mm <sup>2</sup>	50 m	Spole	1	099 897 346
DIN 6722		Sort, Brun, Blå, Gul, Grøn	FLRYY	5 x 0,5 mm <sup>2</sup>	100 m	Spole	1	099 897 352
DIN 6722		Sort, Brun, Blå, Gul, Grøn	FLRYY	5 x 0,75 mm <sup>2</sup>	100 m	Spole	1	099 897 353
DIN 6722		Sort, Brun, Blå, Gul, Grøn	FLRYY	5 x 1,0 mm <sup>2</sup>	50 m	Spole	1	099 897 354
DIN 6722		Sort, Brun, Blå, Gul, Grøn	FLRYY	5 x 1,5 mm <sup>2</sup>	50 m	Spole	1	099 897 356
DIN 6722		Hvid, Rød, Brun, Grøn, Gul, Sort.	FLRYY	6 x 1,0 mm <sup>2</sup>	50 m	Spole	1	099 897 360
DIN 6722		Brun, Gul, Hvid, Rød, Blå, Grøn, Sort	FLRYY	6 x 1,0 + 1 x 0,75 mm <sup>2</sup>	50 m	Rulle	2	099 897 380
DIN 6722		Sort, Brun, Blå, Hvid, Rød, Grøn, Gul	FLRYY	7 x 0,75 mm <sup>2</sup>	100 m	Rulle	2	099 897 373
DIN 6722		Sort, Brun, Blå, Hvid, Rød, Grøn, Gul	FLRYY	7 x 1,0 mm <sup>2</sup>	100 m	Rulle	2	099 897 375
DIN 6722		Sort, Brun, Blå, Hvid, Rød, Grøn, Gul	FLRYY	7 x 1,5 mm <sup>2</sup>	50 m	Rulle	2	099 897 378
DIN 6722		Brun, Klar, 2 x Blå, Rød, Orange, Gul, Grå, Violet, Beige, Sort, Hvid, Grøn	FLRYY	10 x 1,5 + 3 x 2,5 mm <sup>2</sup>	25 m	Rulle	2	099 897 382
DIN 6722		Sort, Brun, Rød, Pink, Grå, Gul, Grøn, Blå, Hvid, Orange, Rød/Hvid, Sort/Hvid, Brun/Hvid, Grøn/Hvid, Blå/Hvid	FLRYY	12 x 1,5 + 3 x 2,5 mm <sup>2</sup>	50 m	Rulle	2	099 897 386

Motorkøretøjskabel, ovalt



Pos 1



Pos 2



Pos 3



Pos 4

Funktioner

Farve	Ledningsfarve	Materiale	Type	Driftspænding	mm <sup>2</sup>	Length	Unit	Pos	Artikel-nr.
	Blå, Brun	PVC	YLYP-S	Max. 50 Volt	2 x 0,75 mm <sup>2</sup>	50 m	Spole	1	099 897 322
	Blå, Brun	PVC	YLYP-S	Max. 50 Volt	2 x 1,5 mm <sup>2</sup>	50 m	Spole	2	099 897 324
	Blå, Brun	PVC	YLYP-S	Max. 50 Volt	2 x 2,5 mm <sup>2</sup>	50 m	Spole	3	099 897 326
	Hvid, Sort	PVC	FLKK	Max. 50 Volt	2 x 4,0 mm <sup>2</sup>	50 m	Spole	4	099 897 330

Dobbelt fladkabel



Pos 1

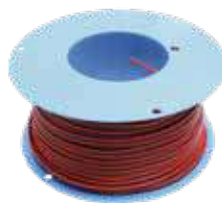

Pos 2



Pos 3

Funktioner

Farve	Materiale	Type	Driftspænding	Ledertværsnit	Længde	Pos	Artikel-nr.
Rød / Sort	PVC	FLZY	Max. 50V	2 x 0,4 mm <sup>2</sup>	100 m	1	099 896 804
Rød / Sort	PVC	FLZY	Max. 50V	2 x 0,75 mm <sup>2</sup>	100 m	2	099 896 807
Rød / Sort	PVC	FLZY	Max. 50V	2 x 1,5 mm <sup>2</sup>	100 m		099 896 815
Rød / Sort	PVC	FLZY	Max. 50V	2 x 2,5 mm <sup>2</sup>	100 m	3	099 896 825

ERMAX Kabelbindere



Arbejdstemperatur: -40°C til +85°C

Funktioner							
Farve		Dimensioner	Selvlåsende	Materiale PA6.6	Forpakkingsenhed	Pos	Artikel-Nr.
Sort		100 x 2,5 mm	✓	✓	100	1	099 871 361
Sort		200 x 2,5 mm	✓	✓	100	1	999 871 350
Transparent		150 x 3,5 mm	✓	✓	100	8	099 871 304
Sort		150 x 3,6 mm	✓	✓	100	1	099 871 363
Sort		190 x 3,6 mm	✓	✓	100	1	099 871 307
Transparent		200 x 4,8 mm	✓	✓	100	8	099 871 306
Sort		200 x 4,8 mm	✓	✓	100	1	099 871 365
Hvid		200 x 4,8 mm	✓	✓	100	2	099 871 399
Grøn		200 x 4,8 mm	✓	✓	100	5	099 871 301
Gul		200 x 4,8 mm	✓	✓	100	4	099 871 379
Rød		200 x 4,8mm	✓	✓	100	6	099 871 389
Purple		200 x 4,8 mm	✓	✓	100	3	099 871 349
Blå		200 x 4,8 mm	✓	✓	100	7	099 871 359
Sort		290 x 4,8 mm	✓	✓	100	1	099 871 309
Sort		300 x 4,8 mm	✓	✓	100	1	099 871 367
Transparent		390 x 4,8 mm	✓	✓	100	8	099 871 310
Sort		390 x 4,8 mm	✓	✓	100	1	099 871 369
Sort		390 x 7,6 mm	✓	✓	100	1	099 871 377
Sort		710 x 7,6 mm	✓	✓	50	1	099 871 375
Sort		580 x 12,5 mm	✓	✓	50	1	099 871 395
Sort		1000 x 12,5 mm	✓	✓	25	1	099 871 396

### Kabelbinder med monteringshuller



Pos 1



Pos 2

Arbejdstemperatur: -40°C til +85°C

Funktioner								
Farve	Dimension	Max Ø ledning	Selvlæsende	Materiale PA6.6	Monteringshul Ø	Låsning af stål	Pos	Artikel-nr.
	215 x 4,7 mm	45 mm	✓	✓	5,4 mm			099 871 168
	395 x 7,6 mm	102 mm	✓	✓	6,5 mm		1	099 871 175
	91,9 x 2,3 mm	15,9 mm	✓	✓		✓	2	099 871 110
	140 x 3,5 mm	28,6 mm	✓	✓		✓		099 871 114
	186 x 4,6 mm	44,4 mm	✓	✓		✓		099 871 120
	361 x 4,6 mm	102 mm	✓	✓		✓		099 871 122
	378 x 7,0 mm	110 mm	✓	✓		✓		099 871 130

### Kabelbinder med løst hoved



Pos 1



Pos 2



Pos 3



Pos 4

Arbejdstemperatur: -40°C til +85°C

Funktioner							
Farve	Dimension	Max Ø ledning	Materiale PA6.6	Selvlæsende	Mærkeskilt	Pos	Artikel-nr.
	370 x 7,6 mm	92 mm	✓			1	099 871 170
	375 x 7,6 mm	102 mm	✓			2	099 871 078
	770 x 8,8 mm	225 mm	✓			3	099 871 091
	100 x 2,3 mm	22 mm	✓	✓	✓	4	099 871 165



Holder til kabelbinder



Pos 1



Pos 2



Pos 3

Arbejdstemperatur: -40°C til +85°C

Funktioner							
Farve	Dimension	Kabelbinder max bredde	Selvklæbende	Materiale	Fastgørelse	Pos	Artikel-nr.
■	19 x 19 mm	3,6 mm	✓	PA6.6	Også skrue montering	1	099 871 905
■	28 x 28 mm	4,8 mm	✓	PA6.6	Også skrue montering	1	099 871 910
■	28 x 28 mm	5,4 mm	✓	PA6.6	Også skrue montering	1	099 871 906
■		7,6 mm		PA6.6	Skrue M6	2	099 871 920
■		8,5 mm		PA6.6	With weldingnut Ø5	3	099 871 925





# LØSE STIKFORBINDELSER

## Super Seal stik - 2, 3 og 4 polet



Funktioner						
Stiktype	Antal poler	Fladstik	Gul gummipakning diameter	Rød gummipakning slut position	Pos.	Artikel-nr.
Super Seal stikprop	2	Hun-terminaler 0,5 - 1,0 mm <sup>2</sup>	Ø 1,8 - 2,4 mm		1	099 110 019
Super Seal stikdåse	2	Han-terminaler 0,5 - 1,0 mm <sup>2</sup>	Ø 1,8 - 2,4 mm		2	099 110 018
Super Seal stikprop med aflaster til rilflex	3	Hun-terminaler 0,5 - 1,0 mm <sup>2</sup>	Ø 1,8 - 2,4 mm	✓	3	099 111 102
Super Seal stikdåse med aflaster til rilflex	3	Han-terminaler 0,5 - 1,0 mm <sup>2</sup>	Ø 1,8 - 2,4 mm	✓	4	099 111 103
Super Seal stikprop med aflaster til rilflex	4	Hun-terminaler 0,5 - 1,0 mm <sup>2</sup>	Ø 1,8 - 2,4 mm	✓	5	099 111 032
Super Seal stikdåse med aflaster til rilflex	4	Han-terminaler 0,5 - 1,0 mm <sup>2</sup>	Ø 1,8 - 2,4 mm	✓	6	099 111 026

## Tilbehør

Gummitylle for 2-polet Superseal stikprop / stikdåse	7	099 110 712
Gummitylle for 3-polet Super Seal stikprop / stikdåse	8	099 110 713
Gummitylle for 4-polet Super Seal stikprop / stikdåse	9	099 110 714
T-kobling for Super Seal 2-polet stikprop (3 dåser)	10	099 111 415
Blindprop til 2-polet super seal stikdåse med han-terminaler - sort plastik	11	099 110 028
Blindprop for 2-polet Super seal stik med hun-terminaler - sort plastik	12	099 110 029

## Super Seal stik - 5 &amp; 6-polet



Pos 5



Pos 6



Pos 7



Pos 8

## Funktioner

Stiktype	Antal poler	Fladstik	Gul gummipakning diameter	Rød gummipakning slut position	Pos	Artikel-nr.
Super Seal stikprop	5	Hun-terminaler 0,5 - 1,0 mm <sup>2</sup>	Ø 1,8-2,4 mm	✓	5	099 111 104
Super Seal stikdåse	5	Han-terminaler 0,5 - 1,0 mm <sup>2</sup>	Ø 1,8-2,4 mm	✓	6	099 111 105
Super Seal stikprop	6	Hun-terminaler 0,5 - 1,0 mm <sup>2</sup>	Ø 1,8-2,4 mm	✓	7	099 111 106
Super Seal stikdåse	6	Han-terminaler 0,5 - 1,0 mm <sup>2</sup>	Ø 1,8-2,4 mm	✓	8	099 111 107

## Reserve dele / Tilbehør

Beskyttelseskappe 4-polet, NW10	099 110 729
Beskyttelseskappe 6-polet, NW10	099 110 730
Terminaler og pakninger til Super Seal stik - 20 x han-terminaler 0.75-1.5mm <sup>2</sup> - 20 x pakning 0.75-1.5mm <sup>2</sup>	099 111 100
Terminaler og pakninger til Super Seal stik - 20 x terminal, 0.75-1.5 mm <sup>2</sup> - 20 x pakning 0.75-1.5 mm <sup>2</sup>	099 111 101

## AMP 1.5 stik - 4 &amp; 7-polet



AMP 1.5 stik til kabler med diameter på Ø 5,0-12 mm

Funktioner								
Stiktype	Polyflex type	Antal poler	Rundstik Hun-terminaler	Rundstik Han-terminaler	Diameter blå gummipakning	Diameter hvid gummipakning	Pos.	Artikel-Nr.
AMP 1.5 stikdåse, lige		4	0,5-1,0 mm <sup>2</sup>		1,2-2,1 mm (grå pakning)		1	099 110 469
AMP 1.5 stikprop, vinklet		4		1,0-2,5 mm <sup>2</sup>	Ø 1,2-2,1 mm (gul pakning)		2	099 110 468
AMP 1.5 stikdåse, vinklet	Polyflex NW10	7	0,5-1,0 mm <sup>2</sup> 1,0-2,5 mm <sup>2</sup>		Ø 1,2-2,1 mm	Ø 2,2-3,0 mm	3	099 111 493
AMP 1.5 stikdåse, vinklet	Polyflex NW8,5	7	0,5-1,0 mm <sup>2</sup> 1,0-2,5 mm <sup>2</sup>		Ø 1,2-2,1 mm	Ø 2,2-3,0 mm	4	099 110 617
AMP 1.5 stikdåse, lige	Polyflex NW8,5	7	0,5-1,0 mm <sup>2</sup> 1,0-2,5 mm <sup>2</sup>		Ø 1,2-2,1 mm	Ø 2,2-3,0 mm	5	099 110 620
AMP 1.5 stikdåse, lige		7	0,5-1,0 mm <sup>2</sup> 1,0-2,5 mm <sup>2</sup>		Ø 1,2-2,1 mm	Ø 2,2-3,0 mm	6	099 111 481
AMP 1.5 Stikdåse, vinklet		7	0,5-1,0 mm <sup>2</sup> 1,0-2,5 mm <sup>2</sup>		Ø 1,2-2,1 mm	Ø 2,2-3,0 mm	7	099 111 485
AMP 1.5 Stikprop, lige	Polyflex NW10	7		0,5-1,0 mm <sup>2</sup> 1,0-2,5 mm <sup>2</sup>	Ø 1,2-2,1 mm	Ø 2,2-3,0 mm	8	099 111 534
AMP 1.5 Stikprop, lige	Polyflex NW8,5	7		0,5-1,0 mm <sup>2</sup> 1,0-2,5 mm <sup>2</sup>	Ø 1,2-2,1 mm	Ø 2,2-3,0 mm	9	099 111 490
AMP 1.5 stikdåse, lige		7		0,5-1,0 mm <sup>2</sup> 1,0-2,5 mm <sup>2</sup>	Ø 1,2-2,1 mm	Ø 2,2-3,0 mm	10	099 111 541

## Reserve dele og tilbehør AMP 1.5 stik



Pos. 1



Pos. 2



Pos. 3



Pos. 4



Pos. 5

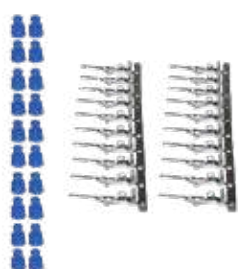

Pos. 7



Pos. 8

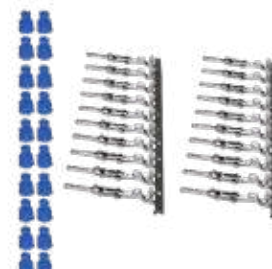

Pos. 9



Pos. 10

## Reserve dele og tilbehør

## Artikel-Nr.

Gummitylle til 7 og 4 polet AMP stik/stikdåser - Med kabelindgang på Ø5,8 mm	1	099 110 715
Gummitylle til 7 og 4 polet AMP stik/stikdåser - Med 2 x kabelindgang på Ø5,8 mm	2	099 110 716
Gummitylle til 7 og 4 polet AMP stik/stikdåser - Med kabelindgange - 1 x Ø5,8 mm / 1 x 5,5x3,3 mm for sidekabel	3	099 110 717
Blindprop til 7-polet AMP stikdåse Sort kunststof	4	099 110 027
Blindprop til 7-polet AMP stikprop med bajonetforskrning Sort kunststof	5	099 110 026
Møtrik		099 111 292
Han-terminaler og pakninger til 7-polet AMP hun-stik - (Pose med 20 x terminaler; 0,5-1mm <sup>2</sup> , 20 x pakninger)	7	099 111 400
Hun-terminaler og pakninger til 7-polet AMP han-stik - (Pose med 20 x terminaler; 0,5-1mm <sup>2</sup> , 20 x pakninger)	8	099 111 402
Han-terminaler og pakninger til 7-polet AMP hun-stik - (Pose med 20 x terminaler; 1-2,5mm <sup>2</sup> , 20 x pakninger)	9	099 111 602
Hun-terminaler og pakninger til 7-polet AMP han-stik - (Pose med 20 x terminaler; 1-2,5mm <sup>2</sup> , 20 x pakninger)	10	099 111 600

Multi-stik



Pos. 1



Pos. 2



Pos. 3



Pos. 4



Pos. 5



Pos. 6



Pos. 7

Funktioner

Applikation	Stiktype	Antal poler	Hun-terminaler	Han-terminaler	Pakning diameter	Pakning farve	Ekstra pakning	Pos	Artikel-nr.
Iveco Cargo, Stralis, Eurotech	Stikprop, vinklet	3	0,5-1,0 mm <sup>2</sup>		Ø 1,8-2,4 mm	Gul/Rød	Transparent	1	099 110 049
Universal	Stikdåse, vinklet	4	0,5-1,0 mm <sup>2</sup>		Ø 1,2-2,1 mm	Grå	Transparent	2	099 110 469
MAN	Stikprop, vinklet	4	0,5-1,0 mm <sup>2</sup>		Ø 1,2-2,1 mm	Rød/Brun	Grøn	3	099 110 622
MAN TG-A	Stikdåse, lige	7	0,5-1,0 mm <sup>2</sup> 1,0-2,5 mm <sup>2</sup>		Ø 1,2-2,1 mm	Rød/Brun	Rød/Brun	4	099 111 648
Renault, Volvo, DAF XF 1995-2000	Stikdåse, vinklet	8	0,5-1,0 mm <sup>2</sup> 1,0-2,5 mm <sup>2</sup>		Ø 1,2-2,1 mm Ø 2,2-3,0 mm	Blå Hvid	Transparent	5	099 110 618
Universal	Stikdåse, vinklet	8		0,75-1,5 mm <sup>2</sup> 1,5-2,5 mm <sup>2</sup>	Ø 1,9-3,0 mm	Rød/Brun	Rød/Brun	6	099 110 629
Universal	Stikdåse, vinklet	10	0,5-1,0 mm <sup>2</sup>		Ø 1,8-2,4 mm	Gul/Rød	Transparent	7	099 110 647



## Deutsch (DT) stik



Pos 1



Pos 2



Pos 3



Pos 4



Pos 5



Pos 6

## Funktioner

Stiktype	Antal poler	Hun-terminaler	Han.terminals	Pos	Artikel-nr.
Deutsch DT2 stikprop	2	0,75-2,0 mm <sup>2</sup>		1	098 291 690
Deutsch DT2 stikdåse	2		0,75-2,0 mm <sup>2</sup>	2	099 111 043
Deutsch DT4 stikprop	4	0,75-2,0 mm <sup>2</sup>		3	099 111 059
Deutsch DT4 stikdåse	4		0,75-2,0 mm <sup>2</sup>	4	099 111 054
Deutsch DT6 stikprop	6	0,75-2,0 mm <sup>2</sup>		5	099 111 069
Deutsch DT6 stikdåse	6		0,75-2,0 mm <sup>2</sup>	6	099 111 064

## 2-polet stik



Pos. 1



Pos. 2



Pos. 3



Pos. 4



Pos. 5



Pos. 6



Pos. 7



Pos. 8



Pos. 9

## Funktioner

Applikation	Stiktype	Antal poler	Polyflex	Hun-terminaler	Han-terminaler	Blå pakning	Pos	Artikel-nr.
MAN	Stikprop, lige	2	NW4,5-8,5		0,5-1,0 mm <sup>2</sup>	Ø 1,2-2,1 mm	1	099 111 410
MAN	Stikprop, lige	2	NW4,5-8,5	0,5-1,0 mm <sup>2</sup>		Ø 1,2-2,1 mm	2	099 111 439
MAN F2000	Stikdåse, lige	2	--		0,5-1,0 mm <sup>2</sup>	Ø 1,2-2,1 mm	3	099 111 444
Mercedes-Benz Actros, Atego	Stikdåse, lige	2	--	0,5-1,0 mm <sup>2</sup>		Ø 1,2-2,1 mm	4	099 111 116
Scania, Volvo, MAN	MCP2 stikdåse	2			0,5-1,0 mm <sup>2</sup>	Ø 1,2-2,1 mm	5	099 110 634
Scania	MCP2 stikprop	2	NW7,5	0,5-1,0 mm <sup>2</sup>		Ø 1,2-2,1 mm	6	099 110 635
Volvo	MCP2 stikprop	2	NW8,5	0,5-1,0 mm <sup>2</sup>		Ø 1,2-2,1 mm	7	099 110 636

## Spare parts

Kobling til 2-polet stik og stikdåser - kan anvendes til stik 099111410	8	099 111 669
Gummitulle - kan anvendes til 099 110 634	9	099 110 712

Løse stik



Pos 1



Pos 2

Funktioner

Stiktype	Passer til baglygter	Pos	Artikel-Nr.
8-polet bajonet stik	098 212 951 / 952 / 953 / 954	1	098 292 775
7-polet stik, vinklet		2	098 291 300

2 og 3-polet stik



Pos 1

Pos 2

Pos 3

Pos 4

Pos 5

Pos 6

Pos 7

Funktioner

Applika-tion	Stiktype	Antal poler	Hun-Terminaler	Rød pakning	Blå pakning	Transparent ekstra pakning	Pos	Artikel-nr.
Volvo FJ	Stikprop	2	0,5-1,0 mm <sup>2</sup>	Ø 1,8-2,4 mm			1	099 110 658
MAN TG-A	Stikprop	2	0,5-1,0 mm <sup>2</sup>	Ø 1,8-2,4 mm			2	099 111 689
Universal	Stikprop JPT 2PK1	3	0,5-1,0 mm <sup>2</sup>		Ø 1,2-2,1 mm		3	099 110 006
Universal	Stikprop JPT 2PK1 - NW4,5	2	0,5-1,0 mm <sup>2</sup>		Ø 1,2-2,1 mm		4	099 110 386
Renault	Stikprop JPT 2PK1 - NW10	2	0,5-1,0 mm <sup>2</sup>		Ø 1,2-2,1 mm		5	099 110 741
Universal	Stikprop JPT 3PK2	3	0,5-1,0 mm <sup>2</sup>		Ø 1,2-2,1 mm	✓	6	099 110 378

Spare parts

Kobling 2-polet	099 111 686
-----------------	-------------

## ISO 7638 - ABS / EBS 5 / 7 poled - 24V



Pos 1



Pos 2



Pos 3



Pos 4

EBS-stikdåse med kontaktstifter

EBS-stikprop med kontaktbøsninger

Kodningsskive med farvebetegnelse

OBS: kan bruges til 5- og 7-pins installationer

## Funktioner

ISO Norm	Stiktype	Antal poler	Materiale	Tilslutning	Kabelgennemføring	Ledertværsnit	Pos	Artikel-nr.
7638	ABS/EBS stikdåse	5/7	Forstærket komposit	Crimp-terminaler	Ø 9-16 mm	5x1,5mm <sup>2</sup> + 2x4,0 mm <sup>2</sup> + 2x6,0 mm <sup>2</sup>	1	090 290 075
7638	ABS/EBS stikdåse	5/7	Forstærket komposit	Skrue-terminaler	Ø 9-16 mm		2	090 290 077
7638	ABS/EBS stikprop	5/7	Forstærket komposit	Crimp-terminaler	Ø 9-16 mm	5x1,5mm <sup>2</sup> + 2x4,0 mm <sup>2</sup> + 2x6,0 mm <sup>2</sup>	1	090 290 071
7638	ABS/EBS stikprop	5/7	Forstærket komposit	Skrue-terminaler	Ø 9-16 mm		2	090 290 073

## Spare parts

Stikben, han, for stikdåse, For crimping. 1,0 mm <sup>2</sup> -1,5 mm <sup>2</sup> . ISO 4091 / 7638/ 12098	090 190 181
Stikben, han, for stikdåse, For crimping. 2,5 mm <sup>2</sup> . ISO 4091 / 7638/ 12098	090 190 182
Stikben, han, for stikdåse, For crimping. 4,0 mm <sup>2</sup> . ISO 4091 / 7638/ 12098	090 190 184
Stikben, han, for stikdåse, For crimping. 6,0 mm <sup>2</sup> . ISO 4091 / 7638/ 12098	090 190 186
Stikben, hun, for stikprop, For crimping. 1,0 mm <sup>2</sup> -1,5 mm <sup>2</sup> . ISO 4091 / 7638/ 12098	090 190 191
Stikben, hun, for stikprop, For crimping. 2,5 mm <sup>2</sup> . ISO 4091 / 7638/ 12098	090 190 192
Stikben, hun, for stikprop, For crimping. 4,0 mm <sup>2</sup> . ISO 4091 / 7638/ 12098	090 190 194
Stikben, hun, for stikprop, For crimping. 6,0mm <sup>2</sup> . ISO 4091 / 7638/ 12098	090 190 196

## 7-polet stikprop &amp; stikdåse ISO 1185 - Type N (24V)



Pos. 1



Pos. 2



Pos. 3



Pos. 4



Pos. 5

## Funktioner

ISO Norm	Stiktype	Antal poler	Materiale	Fladstik tilslutning	Kabeludgange	Pos.	Artikel-Nr.
1185 N	Stikdåse	7	Kunststofhus med aluminiumslåg Gummihætte af EPDM	1 stk per pol 6,3 x 0,8 mm	Gummitætning med 3 udgange for kabel Ø: 1 x 5,6-9,8 mm, åben ende. 1 x 5,6-9,8 mm, lukket ende. 1 x 5,6 mm, lukket ende.	1	090 257 127
1185 N	Stikdåse	7	Kunststofhus med aluminiumslåg Gummihætte af EPDM	Dobbelt fladstik 2 stk per pol 6,3 x 0,8 mm	Gummitætning med 3 udgange for kabel Ø: 1 x 5,6-9,8 mm, åben ende. 1 x 5,6-9,8 mm, lukket ende. 1 x 5,6 mm, lukket ende. Gummihætte af EPDM	1	090 257 130
1185 N	Stikdåse	7	Kunststofhus med aluminiumslåg Gummihætte af EPDM	6,3 x 0,8 mm	Gummitætning med udgang for kabel Ø: 9,5 - 12,5 mm.	2	090 257 134
1185 N	Stikprop	7	Kunststof	6,3 x 0,8 mm	Kabeludgang med gummitylle Ø 7 mm	3	090 257 721
1185 N	Stikprop	7	Aluminium	6,3 x 0,8 mm	Kabeludgang med forskruring og gummitætning	4	090 257 716
1185 N	Stikprop	7	Aluminium	Skrue-tilslutning	Gummitylle til kabel Ø10 mm Aflastning ved hjælp af omløber og kabelbøjle	5	090 257 715

## 7-polet stikprop &amp; stikdåse ISO 3731 - Type S (24V)



Pos. 1



Pos. 2



Pos. 3



Pos. 4



Pos. 5

## Funktioner

ISO Norm	Stiktype	Antal poler	Materiale	Fladstik tilslutning	Kabeludgange	Pos.	Artikel-Nr.
3731	Stikdåse	7	Kunststofhus med aluminiumslåg Gummihætte af EPDM	1 stk per pol 6,3 x 0,8 mm	Gummitætning med 3 udgange for kabel Ø: 1 x 5,6-9,8 mm, åben ende. 1 x 5,6-9,8 mm, lukket ende. 1 x 5,6 mm, lukket ende.	1	090 257 123
3731	Stikdåse	7	Kunststofhus med aluminiumslåg Gummihætte af EPDM	Dobbelt fladstik 2 stk per pol 6,3 x 0,8 mm	Gummitætning med 3 udgange for kabel Ø: 1 x 5,6-9,8 mm, åben ende. 1 x 5,6-9,8 mm, lukket ende. 1 x 5,6 mm, lukket ende.	1	090 257 131
3731	Stikdåse	7	Kunststofhus med aluminiumslåg Gummihætte af EPDM	6,3 x 0,8 mm	Gummitætning med udgang for kabel Ø: 9,5 - 12,5 mm.	2	090 257 118
3731	Stikprop	7	Kunststof	6,3 x 0,8 mm	Kabeludgang med gummitylle Ø 7 mm	3	090 257 725
3731	Stikprop	7	Aluminium	6,3 x 0,8 mm	Kabeludgang med forskruring og gummitætning	4	090 257 719
3731	Stikprop	7	Aluminium	Skrue-tilslutning	Gummityلة til kabel Ø10 mm Aflastning ved hjælp af omløber og kabelbøjle	5	090 257 718

## 7-polet stikprop &amp; stikdåse ISO 1724



Pos 1



Pos 2



Pos 4



Pos 5



Pos 6

Pos. 1 og 2 leveres uden gummiunderlag

Funktioner								
ISO Norm	Stiktype	Antal poler	Materiale	Tilslutning	Spænding	Forbrug	Pos	Artikel-Nr.
1724	Stikdåse	7	Plastik	Skrue-tilslutning	12V	20A	1	090 147 328
1724	Stikdåse	7	Plastik	Fladstik-tilslutning	12V	20A	2	090 147 329
1724	Stikprop	7	Plastik	Skrue-tilslutning max kabel Ø 16mm	12V	20A	4	090 147 727
1724	Stikprop	7	Plastik	Skrue-tilslutning	12V	20A	5	090 147 716*
1724	Stikprop	7	Plastik	Skrue-tilslutning Med tulle ved kabelindgang	12V	20A	6	090 147 717

## Ersatzteile

Flache Flanschdichtung für Steckdose 090 147 328/329	090 147 912
Steckdosenhalter	090 147 939
Halter für Stecker passend für 090 147 727	090 147 935
* 090 147 716 – Med omløber og gummitulle for et eller to kabler.	

## 13-polet stikprop &amp; stikdåse ISO 4091



Pos. 1



Pos. 2



Pos. 3

ADR stikdåse og stikprop med forsølvde kontaktstifter - velegnet til tankvogne

ISO Norm	Stiktype	Antal poler	Materiale	Tilslutning	Ledertværsnit	Driftsspænding	Forbrug	Pos	Artikel-nr.
4091	Stikprop	13	Plastik	Crimp tilslutning	1x2,5 mm <sup>2</sup> + 12x1,0 - 1,5 mm <sup>2</sup>	24V	20A	1	090 264 513
4091	Stikdåse	13	Forstærket komposit	Crimp tilslutning	1x2,5 mm <sup>2</sup> + 12x1,0 - 1,5 mm <sup>2</sup> Kabelgennemføring Ø: 7-12 mm	24V	20 A	2	090 264 311

## Spare parts

Ophængsbeslag for stikdåse, Galvaniseret Stålblade, EBS / ABS / ADR	3	090 198 918
---	---	-------------

## ABS / EBS Parkeringsdåse 12/24V



## Funktioner

ISO Norm	Stiktype	Materiale	ADR	Artikel-nr.
7638-1 7638-2 12098	Parkeringsdåse	PA6+GF	til ADR stikprop	090 190 008



## 15-polet stikprop &amp; stikdåse ISO 12098 - 24V



Pos. 1



Pos. 2



Pos. 3



Pos. 4



Pos. 5



Pos. 6



Pos. 6

## Funktioner

ISO Norm	Stiktype	Antal poler	Materiale	Kabelforskruing	Crimp kontakter	Pos.	Artikel-Nr.
12098	Stikdåse	15	Kunststof	for kabel Ø 12,0-18,0 mm	3 x 2,5 mm <sup>2</sup> 12 x 1,0 - 1,5 mm <sup>2</sup>	1	090 265 404
12098	Stikdåse	15	Kunststof	for kabel Ø 12,0-18,0 mm	3 x 2,5 mm <sup>2</sup> 12 x 1,0 - 1,5 mm <sup>2</sup>	2	090 265 405
12098	Stikprop	15	Kunststof	for kabel Ø 12,0-18,0 mm	3 x 2,5 mm <sup>2</sup> 12 x 1,0 - 1,5 mm <sup>2</sup>	3	090 265 606
12098	Stikdåse	15	Kunststof	for kabel Ø 7,0-12,0 mm	Skrue-tilslutning	1	090 265 407
12098	Stikprop	15	Kunststof	for kabel Ø 12,0-18,0 + 7,0-12,0 mm	Skrue-tilslutning	3	090 265 608

## Tilbehør / Reservedele

PG Forskruing med 3 udgange - passer til stikprop og stikdåse ISO12098 og ISO7638 Med gummitylle for 3 kabler : 1 x Ø7,8 mm - 1 x Ø10,0 mm - 1 x Ø12,7 mm	4	090 265 000
Ophængsbeslag for stikdåse, Galvaniseret Stålblade, EBS / ABS / ADR 3	5	090 198 918
Stikben, han, for stikdåse, For crimping. 1,0 mm <sup>2</sup> - 1,5 mm <sup>2</sup> . ISO 4091 / 7638/ 12098	6	090 190 181
Stikben, han, for stikdåse, For crimping. 2,5 mm <sup>2</sup> . ISO 4091 / 7638/ 12098	6	090 190 182
Stikben, han, for stikdåse, For crimping. 4,0 mm <sup>2</sup> . ISO 4091 / 7638/ 12098	6	090 190 184
Stikben, han, for stikdåse, For crimping. 6,0 mm <sup>2</sup> . ISO 4091 / 7638/ 12098	6	090 190 184
Stikben, hun, for stikprop, For crimping. 1,0 mm <sup>2</sup> - 1,5 mm <sup>2</sup> . ISO 4091 / 7638/ 12098	7	090 190 191
Stikben, hun, for stikprop, For crimping. 2,5 mm <sup>2</sup> . ISO 4091 / 7638/ 12098	7	090 190 192
Stikben, hun, for stikprop, For crimping. 4,0 mm <sup>2</sup> . ISO 4091 / 7638/ 12098	7	090 190 194
Stikben, hun, for stikprop, For crimping. 6,0 mm <sup>2</sup> . ISO 4091 / 7638/ 12098	6	090 190 194

## 15-polet stikprop ISO 12098



Pos 1 and 2



ADR-stik med kontaktbøsninger

Funktioner								
ISO Norm	Stiktype	Antal poler	Materiale	Kabelforskrning	Crimp kontakter	Drifts spænding	Pos	Artikel-nr.
12098	Stikprop	15	Kunstof	Ø 12,0-18,0 mm	3 x 2,5mm <sup>2</sup> + 12 x 1,0-1,5 mm <sup>2</sup>	24V	1	090 265 606
12098	Stikprop	15	Kunstof	Ø: 7-12 mm + 12-18 mm	Hunstikben med skrueterminaler.	24V	2	090 265 608

## VBG stikprop &amp; stikdåse - 14 &amp; 17polet



Pos 1



Pos 2



Pos 3



Pos 4



Pos 5

MAX 25 A

Funktioner							
SAL (lås)	Stiktype	Antal poler	Material2	Kabelforskrning	Crimp kontakt pins	Pos	Artikel-nr.
	Plug	14	Kunstof	for kabel Ø10,5-17,0 mm	Pin 1 & 2- 9,5 mm 25A Single pin - 6,5 ,, 15A Doppel pin - 6,5 mm 15A	1	090 166 360
	Socket	14	Kunstof	for kabel Ø10,5-17,0 mm	Pin 1 & 2- 9,5 mm 25A Single pin - 6,5 ,, 15A Doppel pin - 6,5 mm 15A	2	090 166 290
✓	Plug	14	Kunstof	for kabel Ø10,5-17,0 mm	Pin 1 & 2- 9,5 mm 25A Single pin - 6,5 ,, 15A Doppel pin - 6,5 mm 15A	3	090 166 361
	Plug	17	Kunstof	for kabel Ø10,5-17,0 mm	Pin 1 & 2- 9,5 mm 25A Single pin - 6,5 ,, 15A Doppel pin - 6,5 mm 15A	4	090 166 362
	Socket	17	Kunstof	for kabel Ø10,5-17,0 mm	Pin 1 & 2- 9,5 mm 25A Single pin - 6,5 ,, 15A Doppel pin - 6,5 mm 15A	5	090 166 292

## Ladestik dåse / prop, EURO



Pos 1



Pos 2



Pos 3



Pos 4



Pos 5

Sølvbelagte kobber kontakter.

## Funktioner

Stiktype	IP Rating	Antal poler	Max. belastning	Anvendelse	Materiale	Pos	Artikel-nr.
Ladestikdåse m/ han-connector 35kv	IP23	2	150V DC/ 160A	Elektro-køretøjer, gaffelstablere	Hus i sort polyamid	1	090 198 020
Ladestikrop	IP23	2	150V DC/ 160A	Elektro-køretøjer, gaffelstablere	Hus i sort polyamid	2	090 198 021

## Reserve dele

Pilotstiftsæt for 090 198 020 - 2 x han-kontaktstifter	3	090 198 026
Pilotstiftsæt for 090 198 021 - 2 x hun-kontaktstifter	4	090 198 027
Håndgreb for Euro ladestik	5	090 198 025

## Ladestik



Pos 1



Pos 2



Pos 3



Pos 4

Sølvbelagte kontakter for lodning. *Kun stik af samme farve og type passer sammen.*

## Funktioner

Farve	Stiktype	Antal poler	Ledertværsnit	Max spænding / forbrug	Dimension B x L	Pos	Artikel-nr.
Grå	Stik SB 50	2	6-16mm <sup>2</sup>	600V / 50A	35x47 mm	1	090 198 050
Rød	Stik SB 50	2	6-16mm <sup>2</sup>	600V / 50A	35x47 mm	2	090 198 051
Sort	Stik SB 50	2	6-16mm <sup>2</sup>	600V / 50A	35x47 mm	3	090 198 052
Grå	Stik SB 175	2	25-50mm <sup>2</sup>	600V / 175A	50x78 mm	1	090 198 060
Rød	Stik SB 175	2	25-50mm <sup>2</sup>	600V / 175A	50x78 mm	2	090 198 061
Grå	Stik SB 350	2	50-70mm <sup>2</sup>	600V / 350A	70x108 mm	1	090 198 070
Rød	Stik SB 350	2	50-70mm <sup>2</sup>	600V / 350A	70x108 mm	2	090 198 071

## Tilbehør

Håndtag for SB 175 + 350	4	090 198 079
--------------------------	---	-------------





# SPIRALKABLER

VG 96 917 - 2-polet (24V)



Pos 1



Pos 2



Pos 3



Pos 4

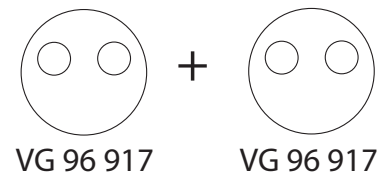
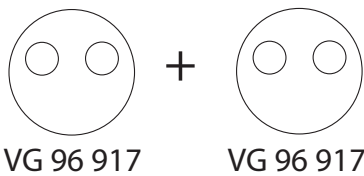

2 polet gummieret stik med omløber  
 Vejrbestandigt (kulde og varme)  
 Modstandsdygtig over for olie og kemikalier

Funktioner									
Godkendelse	Stiktype	Antal poler	Materiale kabel	Arbejds-længde	Udvendig diameter	Ledertværsnit	Stik, løst reservedel	Pos	Artikel-nr.
VG 96 917 E001	Stik sort kunststof	2	Polyurethan	3500 mm	Ø65 mm	2 x 35 mm <sup>2</sup>	090 197 308	1	090 197 841
VG 96 917 E001	Stik sort kunststof	2	Polyurethan	4.000 mm	Ø65 mm	2 x 35 mm <sup>2</sup>	090 197 308	2	090 197 842
VG 96 917 E001	Nato-stik Grøn	2	Polyurethan	4.000 mm	Ø65 mm	2 x 35 mm <sup>2</sup>	090 197 305	3	090 197 844
VG 96917	Nato-stik uden omløber	2	Polyurethan	4.000 mm	Ø65 mm	2 x 35 mm <sup>2</sup>	090 197 302	4	090 197 850

## ISO 7638-1, ABS - 5-polet (24V)

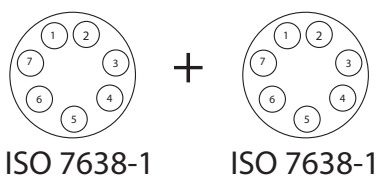

Funktioner								
ISO Norm	Stiktype	Antal poler	Materiale kabel	Arbejds-længde	Udvendig diameter	Ledertværsnit	Stik, løst reservedel	Artikel-nr.
7638-1	Stik kunststof	5	Polyurethan	4.000 mm	Ø 22 mm	2x4,0 + 3x1,5 mm <sup>2</sup>	090 190 001	090 195 440

ISO 1185 N-type, 7-polet (24V)



Funktioner								
ISO Norm	Stiktype	Antal poler	Materiale kabel	Arbejds-længde	Udvendig diameter	Ledertværsnit	Pos	Artikel-nr.
1185	Stik aluminium	7	Polyurethan	3.500 mm	Ø19 mm	6x1 mm <sup>2</sup> + 1x1,5 mm <sup>2</sup>	1	090 183 374
1185	Stik aluminium	7	Polyurethan	4.500 mm	Ø19 mm	6x1 mm <sup>2</sup> + 1x1,5 mm <sup>2</sup>	1	090 183 375
1185	Stik, støbt plast	7	Polyurethan	3.500 mm	Ø19 mm	6x1 mm <sup>2</sup> + 1x1,5 mm <sup>2</sup>	2	090 182 374
1185	Stik, støbt plast	7	Polyurethan	4.000 mm	Ø19 mm	6x1 mm <sup>2</sup> + 1x1,5 mm <sup>2</sup>	2	090 182 376
1185	Stik, støbt plast	7	Polyurethan	4.500 mm	Ø19 mm	6x1 mm <sup>2</sup> + 1x1,5 mm <sup>2</sup>	2	090 182 378

ISO 1185, 7-polet (24V)



Funktioner								
ISO Norm	Stiktype	Antal poler	Materiale kabel	Arbejds-længde	Udvendig diameter	Ledertværsnit	Pos	Artikel-nr.
1185	Stik, støbt plast	7	Polyurethan	4.000 mm	Ø 19 mm	6x1mm <sup>2</sup> + 1x1,5mm <sup>2</sup>	1	090 182 372



ISO 1185 + ISO 1724, 7-polet (12/24V)

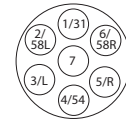

ISO 1185

+

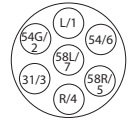

ISO 1724

Funktioner

ISO Norm	Stiktype	Antal poler	Materiale kabel	Arbejds-længde	Udvendig diameter	Ledertværsnit	Artikel-nr.
1185+1724	Stik kunststof	7	Polyurethan	4.000 mm	Ø 19 mm	6x1mm <sup>2</sup> + 1x1,5mm <sup>2</sup>	090 182 370

ISO 1724, 7-polet (12V)



Pos 1



Pos 2



Pos 3

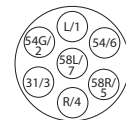

ISO 1724

+

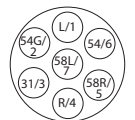

ISO 1724

Funktioner

ISO Norm	Stiktype	Antal poler	Materiale kabel	Arbejds-længde	Udvendig diameter	Ledertværsnit	Pos	Artikel-nr.
1724	Stik, kunststof	7	Polyurethan	1.500 mm	Ø 35 mm	6x1mm <sup>2</sup> + 1x1,5mm <sup>2</sup>	1	090 180 165
1724	Stik, kunststof	7	Polyurethan	3500 mm	Ø 35 mm	6x1mm <sup>2</sup> + 1x1,5mm <sup>2</sup>	2	090 182 365
1724	Stik, aluminium	7	Polyurethan	4.000 mm	Ø 19 mm	6x1mm <sup>2</sup> + 1x1,5mm <sup>2</sup>	3	090 183 312

ISO 3731 - S-Type, 7-polet (24V)

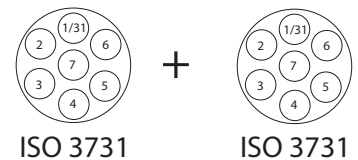

Funktioner							
ISO Norm	Stiktype	Antal poler	Materiale kabel	Arbejds-længde	Udvendig diameter	Ledertværsnit	Artikel-nr.
3731	Stik, aluminium	7	Polyurethan	3.500 mm	Ø 40 mm	6x1,0 mm <sup>2</sup> + 1x1,5mm <sup>2</sup>	090 183 377

ISO 3731 - S-Type, 7-polet (24V)

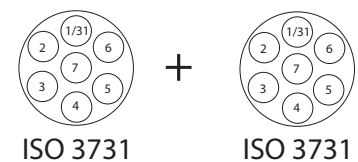

Vejrbestandigt (kulde og varme)  
Modstandsdygtig over for olie og kemikalier

Funktioner							
ISO Norm	Stiktype	Antal poler	Materiale kabel	Arbejds-længde	Udvendig dia-meter	Ledertværsnit	Artikel-nr.
3731	Stik, støbt plast	7	Polyurethan	3.500 mm	Ø 19 mm	6x1,0mm <sup>2</sup> + 1x1,5mm <sup>2</sup>	090 183 379
3731	Stik, støbt plast	7	Polyurethan	4.000 mm	Ø 19 mm	6x1,0mm <sup>2</sup> + 1x1,5mm <sup>2</sup>	090 183 380

## ISO 7638 -1 - EBS, 7-polet (24V)

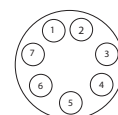

ISO 7638-1

+

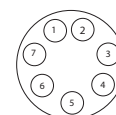

ISO 7638-1

## Funktioner

ISO Norm	Stiktype	Antal poler	Materiale kabel	Arbejds-længde	Udvendig diameter	Ledertværsnit	Stikdåse, løs reservedel	Artikel-nr.
7638-1	Stikdåse	7	Polyurethan	3500 mm	Ø 22 mm	2x1,5+2x4,0+3x1,5 mm <sup>2</sup>	090 190 071	090 195 835
7638-1	Stikdåse	7	Polyurethan	4.000 mm	Ø 22 mm	2x1,5+2x4,0+3x1,5 mm <sup>2</sup>	090 190 071	090 195 840

## ISO 12098 / 4141 - 15-polet (24V)

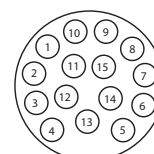

ISO 12098

## Funktioner

ISO Norm	Stiktype	Antal poler	Materiale kabel	Arbejds-længde	Udvendig diameter	Ledertværsnit	Artikel-nr.
12098	Stikdåse, kunststoff	15	Polyurethan	4.000 mm	Ø 66 mm	12x1,5kv+3x2,5 mm <sup>2</sup>	090 165 813

## Spiralkabler uden stik



## Funktioner

Farve	Ledertværsnit	Arbejds længde	Ydre diameter	L1 (kablets ender)	L2 (kablets ender)	Materiale	Artikel-nr.
Sort	2 x 0,75 mm <sup>2</sup>	3.000 mm	Ø25	145 mm	145 mm	Polyurethan	090 179 207
Sort	3 x 0,75 mm <sup>2</sup>	3.000 mm	Ø25	220 mm	220 mm	Polyurethan	090 179 307
Sort	4 x 0,75 mm <sup>2</sup>	3.000 mm	Ø25	200 mm	2.000 mm	Polyurethan	090 179 408
Sort	5 x 0,75 mm <sup>2</sup>	3.500 mm	Ø25	2.000 mm	200 mm	Polyurethan	090 179 508
Sort	2 x 1,0 mm <sup>2</sup>	4.000 mm	Ø25	130 mm	130 mm	Polyurethan	090 179 212
Sort	2 x 1,5 mm <sup>2</sup>	3.000 mm	Ø25	130 mm	130 mm	Polyurethan	090 179 215
Orange	2 x 1,5 mm <sup>2</sup>	3.000 mm	Ø35	130 mm	130 mm	Polyurethan	090 179 216
Sort	5 x 1,5 mm <sup>2</sup>	3.500 mm	Ø40	2.000 mm	200 mm	Polyurethan	090 179 516
Sort	7 x 1,5 mm <sup>2</sup>	4.000 mm	Ø95	200 mm	200 mm	Polyurethan	090 180 400
Sort/Rød	2 x 6 mm <sup>2</sup>	3.000 mm	Ø50	220 mm	220 mm	Polyurethan	090 179 260
Sort	4 x 6,0 mm <sup>2</sup>	4.000 mm	Ø60	300 mm	300 mm	Polyurethan	090 179 460
Sort	6 x 0,75 + 1 x 1 mm <sup>2</sup>	5.500 mm	Ø90	180 mm	180 mm	Polyurethan	090 180 775
Sort	7 x 0,75 + 1 x 1,5 mm <sup>2</sup>	5.500 mm	Ø40	500 mm	500 mm	Polyurethan	090 179 807
Sort	6 x 1 + 1 x 2,5 mm <sup>2</sup>	4.500 mm	Ø40	300 mm	300 mm	Polyurethan	090 182 452
Sort	6 x 1,0 + 1 x 2,0 mm <sup>2</sup>	3.500 mm	Ø40	180 mm	180 mm	Polyurethan	090 182 350
Sort	6 x 1 + 1 x 2 mm <sup>2</sup>	4.000 mm	Ø40	180 mm	180 mm	Polyurethan	090 182 400
Sort	8 x 1+1 x 2 mm <sup>2</sup>	3.500 mm	Ø48	1.500 mm	210 mm	Polyurethan	090 179 815
Sort	10 x 1,5 + 3 x 2,5 mm <sup>2</sup>	3.000 mm	Ø65	230 mm	230 mm	Polyurethan	090 179 963
Sort	12 x 1,5+3 x 2,5 mm <sup>2</sup>	4.000 mm	Ø65	150 mm	150 mm	Polyurethan	090 165 806
Sort	1 x 35 mm <sup>2</sup>	4.000 mm	Ø60	200 mm	200 mm	Polyurethan	099 898 835
Rød	1 x 35 mm <sup>2</sup>	4.000 mm	Ø60	200 mm	200 mm	Polyurethan	099 898 836
Sort/Rød	2 x 35 mm <sup>2</sup>	4.000 mm	Ø60	200 mm	200 mm	Polyurethan	099 898 837
Sort/Rød	2 x 35 mm <sup>2</sup>	3.500 mm	Ø60	200 mm	200 mm	Polyurethan	099 898 838

Adapter - 15-polet til 2x7-polet (24N / 24S), 12/24V



Pos 1



Pos 2



Pos 3

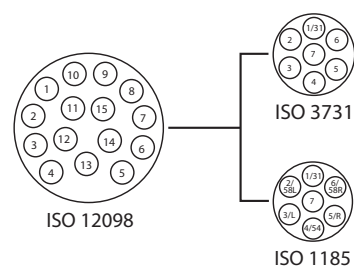

Funktioner

ISO Norm	Type	Type	Materiale	Længde	Spænding	Pos	Artikel-nr.
12098 - 1185 / 3731	Adapter	15 polet > 2x7 polet 24N / 24S	Plast	--	12/24V	1	090 165 840
12098 - 1185 / 3731	Adapter	15 polet > 2x7 polet 24N / 24S	Plast	--	12/24V	2	090 165 845
12098 - 1185 / 3731	Adapter	15 polet > 2x7 polet 24N / 24S	Polyamid	2 x 50 cm	12/24V	3	090 165 850

12098 til 1185/3731 - Adapter 15-polet > 2x7-polet (24V)

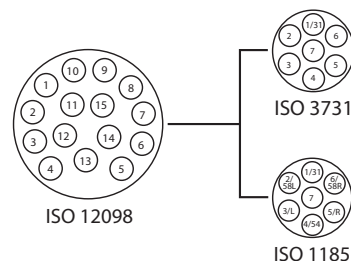

Tilslutningsdiagram

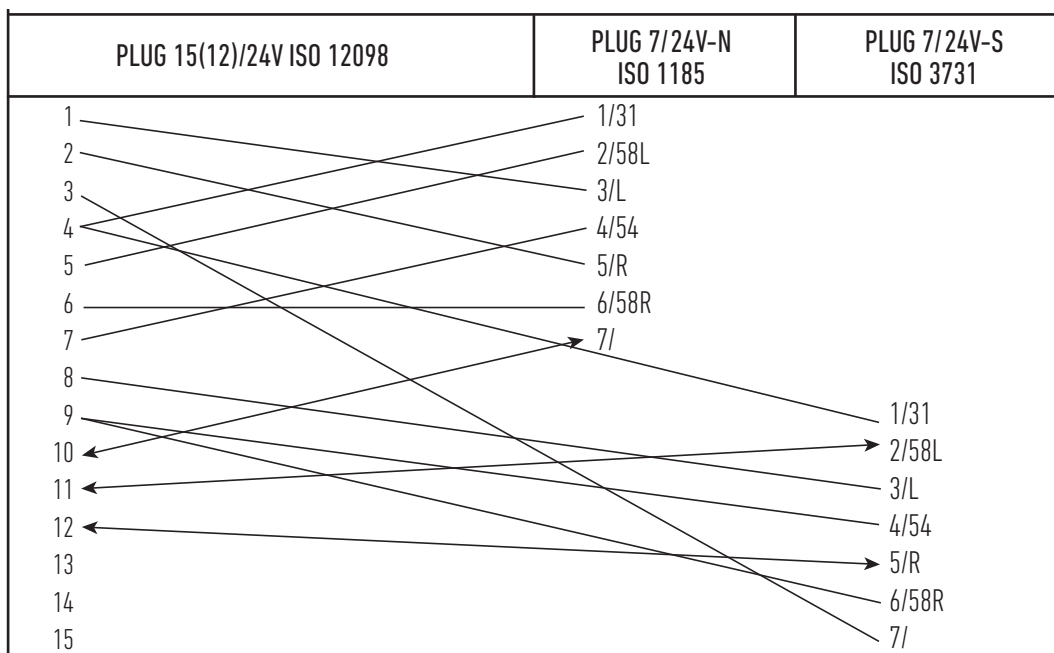

Vejrbestandigt (kulde og varme)  
Modstandsdygtig over for olie og kemikalier

Funktioner								
ISO Norm	Applikation	Stiktype	Antal poler	Materiale kabel	Arbejds-længde	Ydre diameter	Leder-tværsnit	Artikel-nr.
12098 til 1185 / 3731	Mercedes	Omstøbt stik	15 polet > 2x7 polet 24N / 24S	Polyurethan	4.000 mm	Ø 14 mm	6x1,0 mm <sup>2</sup> + 1x1,5 mm <sup>2</sup>	090 165 830
12098 til 1185 / 3731	Iveco Volvo	Omstøbt stik	15 polet > 2x7 polet 24N / 24S	Polyurethan	2 x 4.500 mm	Ø 19 mm	6x1,0 mm <sup>2</sup> + 1x1,5 mm <sup>2</sup>	090 165 834

12098 til 1185/3731 - Adapter 15-polet > 2x7-polet (24V)

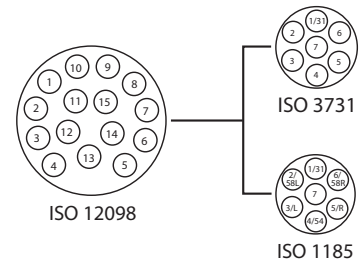

Tilslutningsdiagram

PLUG 15(12)/24V	PLUG 7/24V-N		PLUG 7/24V-S	
	Colour	Number	Colour	Number
1	White	1/31		
2	Black	2/58L		
3	Yellow	3/L		
4	Red	4/54		
5	Green	5/R		
6	Brown	6/58R		
7	Blue	7/		
8			White	1/31
9			Black	2/58L
10			Yellow	3/L
11			Red	4/54
12			Green	5/R
13			Brown	6/58R
14			Blue	7/
15				

Vejrbestandigt (kulde og varme)  
Modstandsdygtig over for olie og kemikalier

Funktioner								
ISO Norm	Applikation	Stiktype	Antal poler	Materiale kabel	Arbejds-længde	Ydre diameter	Leder-tværsnit	Artikel-nr.
12098 til 1185 / 3731	Scania, MAN, Mercedes, DAF	Omstøbt stik	15 polet > 2x7 polet 24N / 24S	Polyurethan	2 x 4.000 mm	Ø 19 mm	6x1,0 mm <sup>2</sup> + 1x1,5 mm <sup>2</sup>	090 165 826
12098 til 1185 / 3731	MB Actros Scania	Omstøbt stik	15 polet > 2x7 polet 24N / 24S	Polyurethan	2 x 4.500 mm	Ø 19 mm	6x1,0 mm <sup>2</sup> + 1x1,5 mm <sup>2</sup>	090 165 836

12098 til 1185/3731 - Adapter 15-polet > 2x7-polet (24V)

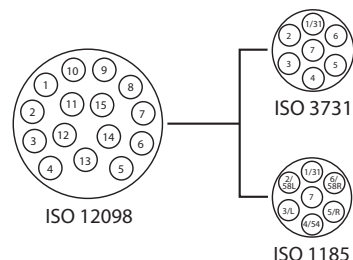

Connection diagram

PLUG 15(12)/24V	PLUG 7/24V-N		PLUG 7/24V-S	
	Colour	Number	Colour	Number
1	White	1/31		
2	Black	2/58L		
3	Yellow	3/L		
4	Red	4/54		
5	Green	5/R		
6	Brown	6/58R		
7	Blue	7/		
8			White	1/31
9			Black	2/58L
10			Yellow	3/L
11			Red	4/54
12			Green	5/R
13			Brown	6/58R
14			Blue	7/
15				

Vejrbestandigt (kulde og varme)  
 Modstandsdygtig over for olie og kemikalier

Funktioner

ISO Norm	Stiktype	Antal poler	Materiale kabel	Arbejds-længde	Ydre diameter	Leder-tværsnit	Artikel-nr.
12098 til 1185/3731	Stikdåse aluminium	15-polet > 2x7-polet 24N / 24S	PUR	4.000 mm	Ø 19 mm	6x1,0 mm <sup>2</sup> + 1x1,5 mm <sup>2</sup>	090 165 822



12098 til 1185 - Adapter 15-polet > 7-polet (24V)

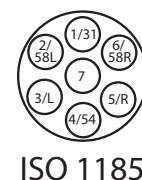
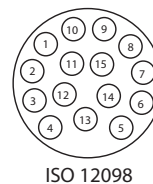

Connection diagram

PLUG 15/24V		PLUG 7/24V-N	
1	—	1	—
2	—	2	—
3	—	3	—
4	—	4	—
5	—	5	—
6	—	6	—
7	—	7	—
8	—	8	—
9	—	9	—
10	—	10	—
11	—	11	—
12	—	12	—
13	—	13	—
14	—	14	—
15	—	15	—

Vejrbestandigt (kulde og varme)  
Modstandsdygtig over for olie og kemikalier

Funktioner

ISO Norm	Stiktype	Antal poler	Materiale kabel	Arbejds-længde	Ydre diameter	Leder-tværsnit	Artikel-nr.
12098 til 1185	Stikdåse, omstøbt	15 polet > 7-polet 24N	PUR	4.500 mm	Ø 19 mm	6x1,0 mm <sup>2</sup> + 1x1,5 mm <sup>2</sup>	090 165 828

EBS tilslutningskabel - 7-polet (24V)



Pos 1



Pos 2



Pos 3



Pos 4

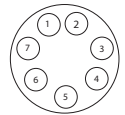

ISO 7638-1

E

Funktioner

ISO Norm	Stiktype	Antal poler	Materiale kabel	Arbejds-længde	Ledertværsnit	Stikdåse, løs reservedel	Pos	Artikel-nr.
7638-1	Stikdåse	7	Polyurethan	8 m	5x1,5 mm <sup>2</sup> + 2x4,0 mm <sup>2</sup>	090 190 075	1	090 193 780
7638-1	Stikdåse	7	Polyurethan	10 m	5x1,5 mm <sup>2</sup> + 2x4,0 mm <sup>2</sup>	090 190 071	2	090 191 800
7638-1	Stikdåse	7	Polyurethan	12 m	5x1,5 mm <sup>2</sup> + 2x4,0 mm <sup>2</sup>	090 190 075	3	090 193 820

Spare parts

Mounting angle , Zink- plated steel	4	090 198 918
-------------------------------------	---	-------------

ISO 7638 - EBS connection cable - 7 poled (24V)



Dobbeltisoleret. Max. 50V  
 Modstandsdygtig over for olie  
 Arbejdstemperatur: -40° - +80°

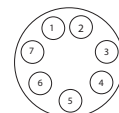

ISO 7638-1

+

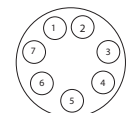

ISO 7638-1

Funktioner

ISO Norm	Ledningsfarve	Materiale	Ledertværsnit	Kabel-længde	Enhed	Pos	Artikel-nr.
7638-1	5 x 1,5 mm <sup>2</sup> : Gul, Brun, Hvid, Hvid/Grøn, Hvid/Brun. 2 x 4 mm <sup>2</sup> : Rød, Sort	Polyurethan	5 x 1,5 + 2 x 4,0 mm <sup>2</sup>	50 m	Rulle	1	099 897 274
7638-1	5 x 1,5 mm <sup>2</sup> : Gul, Brun, Hvid, Hvid/Grøn, Hvid/Brun. 2 x 4 mm <sup>2</sup> : Rød, Sort	Polyurethan	5 x 1,5 + 2 x 4,0 mm <sup>2</sup>	400 m	Rulle	2	099 897 276



# TRYKLUFT- & SPIRALSLANGER

Trykluftslanger



Funktioner

ISO norm	Materiale	farve	Ledertværsnit	Meter	Artikel-nr.
DIN 74324/73378, ISO 7628	PA12	Sort	4 x 1,00 mm <sup>2</sup>	25 m Rulle	028 950 004
DIN 74324/73378, ISO 7628	PA12	Sort	5 x 1,00 mm <sup>2</sup>	25 m Rulle	028 950 005
DIN 74324/73378, ISO 7628	PA12	Sort	6 x 1,00 mm <sup>2</sup>	25 m Rulle	028 960 006
DIN 74324/73378, ISO 7628	PA12	Sort	6 x 1,00 mm <sup>2</sup>	100 m Rulle	028 960 066
DIN 74324/73378, ISO 7628	PA12	Sort	8 x 1,00 mm <sup>2</sup>	25 m Rulle	028 960 008
DIN 74324/73378, ISO 7628	PA12	Sort	8 x 1,00 mm <sup>2</sup>	100 m Rulle	028 960 068
DIN 74324/73378, ISO 7628	PA12	Sort	10 x 1,00 mm <sup>2</sup>	25 m Rulle	028 960 010
DIN 74324/73378, ISO 7628	PA12	Sort	10 x 1,00 mm <sup>2</sup>	200 m Rulle	028 950 020
DIN 74324/73378, ISO 7628	PA12	Sort	10 x 1,25 mm <sup>2</sup>	25 m Rulle	028 960 011
DIN 74324/73378, ISO 7628	PA12	Sort	9 x 1,5 mm <sup>2</sup>	25 m Rulle	028 950 029
DIN 74324/73378, ISO 7628	PA12	Sort	10 x 1,5 mm <sup>2</sup>	25 m Rulle	028 960 009
DIN 74324/73378, ISO 7628	PA12	Sort	10 x 1,5 mm <sup>2</sup>	100 m Rulle	028 950 060
DIN 74324/73378, ISO 7628	PA12	Sort	11 x 1,5 mm <sup>2</sup>	25 m Rulle	028 950 021
DIN 74324/73378, ISO 7628	PA12	Sort	12 x 1,5 mm <sup>2</sup>	25 m Rulle	028 960 012
DIN 74324/73378, ISO 7628	PA12	Sort	12 x 1,5 mm <sup>2</sup>	100 m Rulle	028 950 062
DIN 74324/73378, ISO 7628	PA12	Sort	12 x 1,5 mm <sup>2</sup>	200 m Rulle	028 950 072
DIN 74324/73378, ISO 7628	PA12	Sort	15 x 1,5 mm <sup>2</sup>	25 m Rulle	028 960 015
DIN 74324/73378, ISO 7628	PA12	Sort	15 x 1,5 mm <sup>2</sup>	100 m Rulle	028 960 065
DIN 74324/73378, ISO 7628	PA12	Sort	15 x 2,00 mm <sup>2</sup>	25 m Rulle	028 950 014
DIN 74324/73378, ISO 7628	PA12	Sort	16 x 2,00 mm <sup>2</sup>	25 m Rulle	028 960 016
DIN 74324/73378, ISO 7628	PA12	Sort	18 x 2,00 mm <sup>2</sup>	25 m Rulle	028 960 018

Spiralslanger



ISO norm: DIN 74324/74323/73378 – ISO 7375

Funktioner								
Materiale	Arbejdslængde	Antal vindinger	Ydre diameter	Tilslutning	Farve på slange		Anti bend farve	Artikel-nr.
PA12	4.000 mm	22	Ø 75 mm	M16x1,5 mm	Double Rød/Gul		Rød/Gul	028 920 172
PA12	4.500 mm	24	Ø 75 mm	M16x1,5 mm	Gul		Metal	028 920 173
PA12	4.500 mm	24	Ø 75 mm	M16x1,5 mm	Rød		Metal	028 920 175
PA12	4.500 mm	24	Ø 75 mm	M22x1,5 mm	Rød		Metal	028 920 176
PA12	4.500 mm	24	Ø 75 mm	M16x1,5 mm	Sort/Gul		Gul	028 920 177
PA12	4.500 mm	24	Ø 75 mm	M16x1,5 mm	Sort/Rød		Rød	028 920 178
PA12	4.000 mm	22	Ø 75 mm	M18 x 1,5 mm	Rød		Rød	028 920 082
PA12	4.000 mm	22	Ø 75 mm	M18 x 1,5 mm	Gul		Gul	028 920 087
PA12	4.000 mm	22	Ø 75 mm	M18 x 1,5/M16 x 1,5 mm	Sort/Rød		Rød	028 920 083
PA12	4.000 mm	22	Ø 75 mm	M18x1,5/M16x1,5 mm	Sort/Gul		Gul	028 920 088
PA12	4.000 mm	22	Ø 75 mm	M18x1,5/M16x1,5 mm	Rød/Gul		Metal	028 920 090
PA12	4.500 mm	22	Ø 75 mm	M18x1,5/M16x1,5 mm	Gul		Gul	028 920 089
PA12	4.500 mm	22	Ø 75 mm	M18 x 1,5/M16 x 1,5 mm	Rød		Metal	028 920 081
PA12	6.500 mm	22	Ø 115 mm	M12x1,5 mm	Gul		--	028 920 168
PA12	5.500 mm	22	Ø 115 mm	M16x1,5 mm	Gul		Metal	028 920 161
PA12	5.500 mm	22	Ø 115 mm	M16x1,5 mm	Rød		Metal	028 920 165
PA12	5.500 mm	22	Ø 115 mm	M18x1,5 mm	Sort/Gul		Gul	028 920 169
PA12	5.500 mm	22	Ø 115 mm	M18x1,5 mm	Sort/Gul		Rød	028 920 170
PA12	5.500 mm	22	Ø 115 mm	M22x1,5 mm	Gul		Metal	028 920 162
PA12	5.500 mm	22	Ø 115 mm	M22x1,5 mm	Rød		Metal	028 920 166
PA12	6.500 mm	27	Ø 115 mm	M22x1,5 mm	Gul		Metal	028 920 163
PA12	6.500 mm	27	Ø 115 mm	M22x1,5 mm	Rød		Metal	028 920 167
PA12	4.500 mm	24	Ø 75 mm	M22x1,5 mm	Gul		Metal	028 920 174
PA12	1.0000 mm	22	Ø 160 mm	M22x1,5 mm	Balck		Gul	028 920 160
PA12	10.000 mm	21	Ø 115 mm	M22x1,5 mm	Rød		Metal	028 920 164
PA12	6.000 mm	24	Ø 115 mm	M18x1,5 mm / M16x1,5 mm	Sort		Sort	028 920 171

### Fitting til trykluftslanger



Pos 1



Pos 2



Pos 3



Pos 4

#### Funktioner

Størrelse	Længde	Reserve del til følgende spiralslanger	Pos	Artikel-nr.
M18x1,5 / M16x1,5		028920081/082/083/087/088/089/090	1	028 929 805
M18x1,5 / M22x1,5		028920081/082/083/087/088/089/090	2	028 929 810
M18x1,5 / M16x1,5	34 mm	028920081/082/083/087/088/089/090	3	028 929 815
M18x1,5 / M18x1,5	34 mm	028920081/082/083/087/088/089/090	4	028 929 820

### Blæsepistol med spiralslange



Pos 1



Pos 2



Pos 3



Pos 4



Pos 5

PU-spiralslange med "fingermærker" til aktivering.  
Jo hårdere tryk, jo mere luft

#### Funktioner

Type	Dimension	Materiale	Arbejdslængde	Fast luftpistol	Justerbart tryk	1/4" gevind	Pos	Artikel-nr.
Blæsepistol med spiralslange	6 x 4 mm	PU	2 m	✓	✓	✓	1	928 999 928

#### Reserve dele

Snaplås til blæsepistol 1/4" gevind							2	928 999 931
Fitting, 1/4" gevind							3	928 999 941
T-stykke, 1/4" gevind, Ø 6mm							4	928 999 951
Bøsning 1/4" gevindtilslutning							5	928 999 961

# STIKTYPER & PINBELÆGNING

## OVERSIGT – STIKFORBINDELSER TIL ERMALX OE BELYSNINGSSYSTEMER

Stiktype, benævnelse og dimensioner

2-polet Click-in stikr

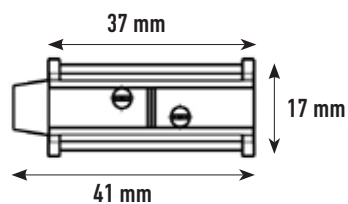

Click-in låsekappe

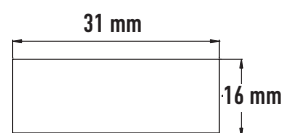

2-polet Super Seal stikprop

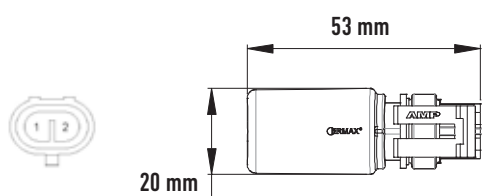

2-polet Super Seal stikdåse

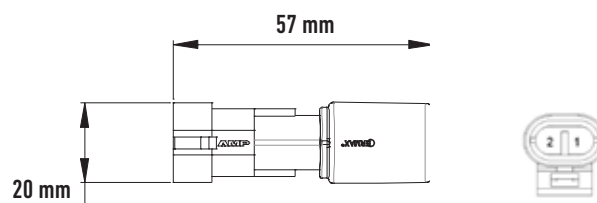

7-polet AMP 1.5 stikprop

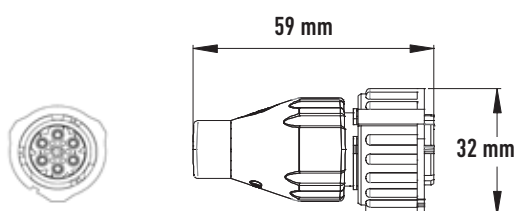

7-polet AMP 1.5 stikdåse

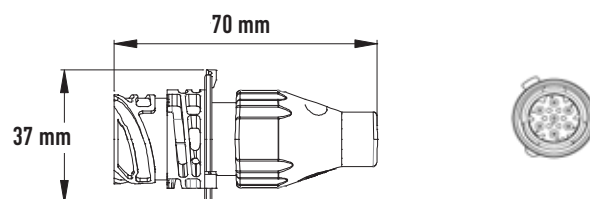

15-polet Bajonet stikprop

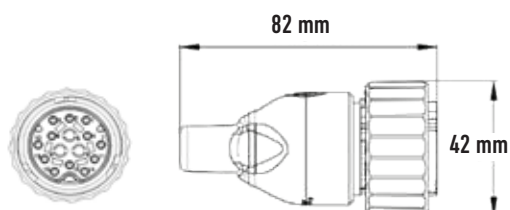

15-polet Bajonet stikdåse

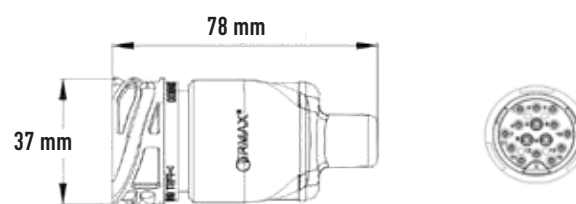



7-polet stikprop - ISO 1724

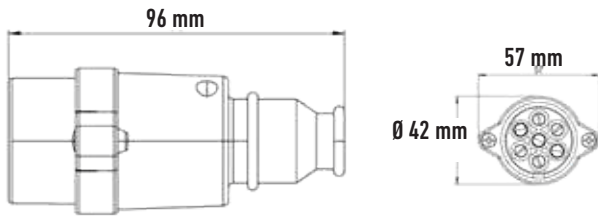

7-polet stikdåse - ISO 1724

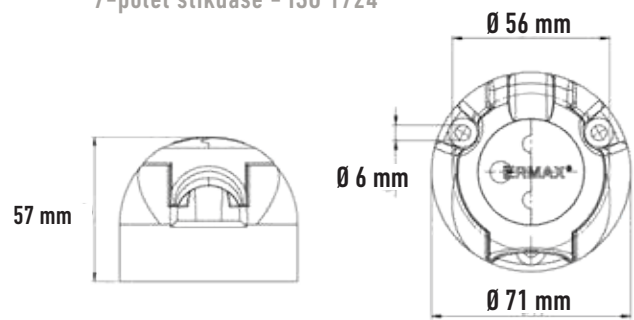

7-polet stikprop - ISO 3731 / ISO 1185

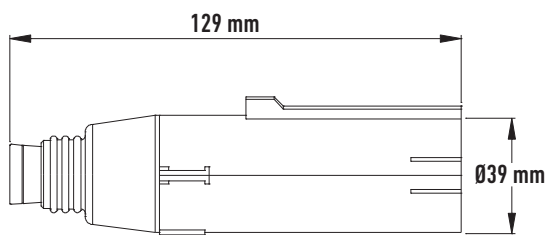

7-polet stikdåse - ISO 3731 / ISO 1185

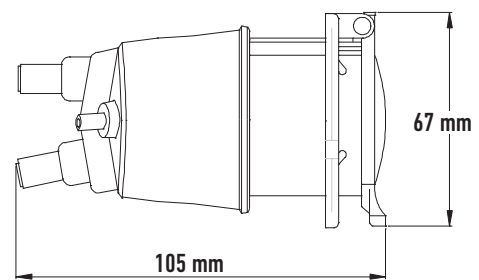

15-polet ADR stikprop - ISO 12098

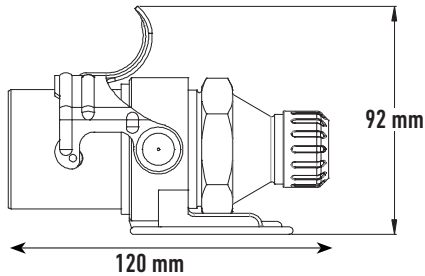

15-polet ADR stikdåse - ISO 12098

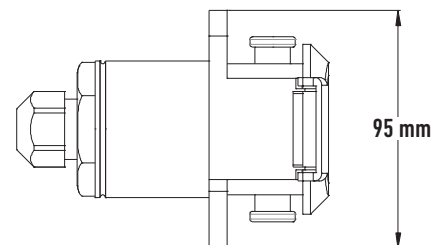

Frontboks

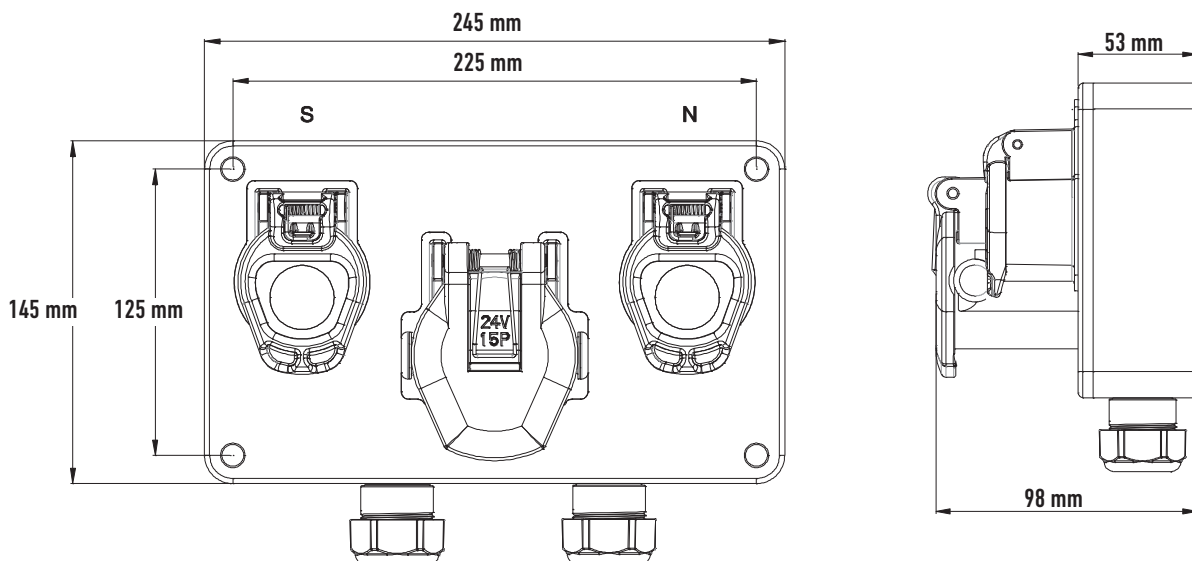

## Pin-belægning Type N 24V, 7-polet ISO 1185

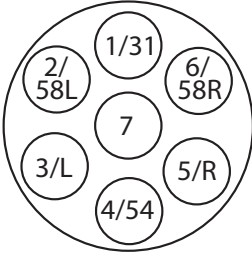
	Farve	Beschreibung	
	1 / 31	Hvid	Minus ( - )
	2 / 58L	Sort	Positions- og markeringslys venstre <sup>1)</sup>
	3 / L	Gul	Blinklys venstre
	4 / 54	Rød	Stoplys
	5 / R	Grøn	Blinklys højre
	6 / 58R	Brun	Positions- og markeringslys venstre <sup>1)</sup>
	7	Blå	Aux2 / Bremsestyring til trailere

<sup>1)</sup> Nummerpladebelysningen skal være tilsluttet, så ingen lampe til denne belysning er tilsluttet til både pin 2 og 6.

## Pin-belægning Type S 24V, 7-polet ISO 3731

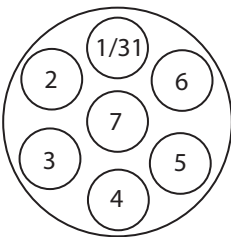
	Farve	Beskrivelse	
	1 / 31	Hvid	Minus ( - ) til pin 9-15 ( ISO 12098 )
	2	Sort	Fri ( CANH, Datakommunikation )
	3	Gul	Baklys
	4	Rød	Funktions-plus ( + )
	5	Grøn	Fri ( CANL, Datakommunikation )
	6	Brun	Aux3 / Liftaksel
	7	Blå	Tågebaglygte

## Pin-belægning ABS-EBS 24V, 5/7-polet ISO 7638

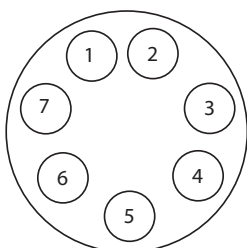
	Farve	Beskrivelse	
	1	Rød	Plus elektroventiler
	2	Sort	Plus elektronik
	3	Gul	Minus elektronik
	4	Brun	Minus elektroventiler
	5	Hvid	Advarselsenhed
	6	Hvid-Grøn	Data-kommunikation
	7	Hvid-Brun	Data-kommunikation

## Pin-belægning N-type 12V, 7-polet ISO 1724

	Farve	Beskrivelse	
	L / 1	Gul	Blinklys venstre
	54G / 2	Blå	Tågebaglys
	31 / 3	Hvid	Minus ( - )
	R / 4	Grøn	Blinklys højre
	58R / 5	Brun	Position-, markerings- og nummerplade lys, højre <sup>1)</sup>
	54 / 6	Rød	Stoplys
	58L / 7	Sort	Position-, markerings- og nummerplade lys, venstre <sup>1)</sup>

<sup>1)</sup> Nummerpladebelysningen skal være tilsluttet, så ingen lampe til denne belysning er tilsluttet til både pin 5 og 7.

## Pin-belægning 24V, 15-polet ISO 12098

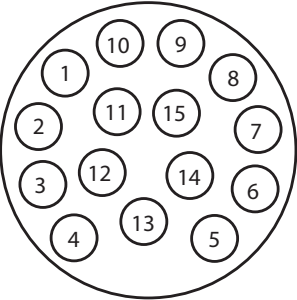
	Farve	Beskrivelse	
	1	Gul	Blinklys venstre
	2	Grøn	Blinklys højre
	3	Blå	Tågebaglys
	4	Hvid	Minus ( - )
	5	Sort	Positions- og markeringslys venstre <sup>1)</sup>
	6	Brun	Positions- og markeringslys højre <sup>1)</sup>
	7	Rød	Stoplys
	8	Pink	Baklys
	9	Orange	Funktions-plus ( + )
	10	Grå	Aux1 / Slidindikator
	11	Hvid / sort	Aux2 / Bremsstyring til trailere
	12	Hvid / blå	Aux3 / Liftaksel
	13	Hvid / rød	Stel til pin 9-15 ( ISO 12098 )
	14	Hvid / grøn	CANH / Datakommunikation
	15	Hvid / brun	CANL / Datakommunikation

<sup>1)</sup> Nummerpladebelysningen skal være tilsluttet, så ingen lampe til denne belysning er tilsluttet til både pin 5 og 7.

## Pin-belægning Ermax 15-polet Bajonetstik

	Farve	Beskrivelse	
	1	Sort	Positions- og markeringslys venstre
	2	Gul	Blinklys
	3	Rød	Stoplys
	4	Hvid / grøn	CANH / Datakommunikation
	5	Hvid	Minus ( - )
	6	Rosa	Baklys
	7	Hvid / sort	Aux2 / Bremsstyring til trailere
	8	Hvid / rød	Minus ( - ) til pin 9-15 ( ISO 12098 )
	9	Orange	Funktions-plus ( + )
	10	Blå	Tågebaglygte
	11	Grå	Aux1 / Slidindikator
	12	Hvid / brun	CANL / Datakommunikation
	13	Brun	Positions- og markeringslys højre
	14	Hvid / blå	Aux3 / Liftaksel
	15	Grøn	Blinklys højre

## Pin-belægning AMP stik 7-polet

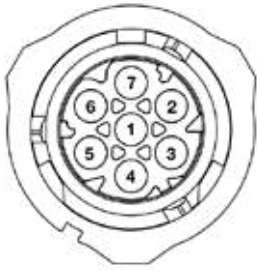
	Farve	Beskrivelse
	1	Hvid Minus ( - )
	2	Grøn Positionslys
	3	Brun Baklys
	4	Gul Blinklys
	5	Rød Stoplys
	6	Blå Tågebaglys
	7	- -

## Pin-belægning AMP stik 4-polet

	Farve	Beskrivelse
	1	Blå Funktions-plus ( + )
	2	Brun Minus ( - )
	3	- (ikke tilsluttet)
	4	- (ikke tilsluttet)

## Pin-belægning Super Seal stik 3-polet

	Farve	Beskrivelse
	1	Brun Minus ( - )
	2	Blå Positionslys
	3	Gul / Grøn Stoplys

## Pin-belægning Super Seal Stik 2-polet

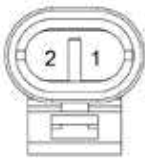
	Farve	Beskrivelse
	1	Brun Minus ( - )
	2	Blå Funktions-plus ( + )

## Pin-belægning Deutsch (DT2) stik 2-et

	Farve	Beskrivelse
	1	Blå Funktions-plus ( + )
	2	Brun Minus ( - )



Brands of the BPW Group:



**ERMAX**®

**HBN-Teknik** A/S

**HESTAL**®

**idem**  
telematics

Juni 2020 • Version 1.0

 **ERMAX**®  
"Light Made Heavy Duty"

ERMAX A/S  
Vranderupvej 2 • DK-6000 Kolding  
Bjerringbrovej 116 • DK-2610 Rødovre  
Tlf. +45 3969 6800  
[www.ermx.dk](http://www.ermx.dk)